

素材から
製造

自社設計

全国販売

MINO

企業理念
【価値の創造】

全国・自社
責任施工

年間12000棟
の実績

MINO

ウォール&エクステリアカタログ

バルコニー手摺
フラワーボックス
鋳物壁飾り・妻飾り・窓格子



100

製造・販売元

MINO 株式会社 (旧:ミノ・ネットワーク)

■ 本社 / 伊那工場
〒399-4501 長野県伊那市西箕輪 2700
Tel. 0265-71-7171 Fax. 0265-73-1008

ISO9001/ISO14001 認定取得工場

■ 業務センター / 関東南営業所
〒252-0143 神奈川県相模原市緑区橋本 3 丁目 22 番 14 号
Tel. 042-700-0099 Fax. 042-700-0098

■ 東海西営業所
〒491-0044 愛知県一宮市大宮 5 丁目 4-7 (細川倉庫内)
Tel. 0586-82-7091 Fax. 0586-82-7092

■ 関西営業所
〒541-0057 大阪府大阪市中央区北久宝寺町 4-2-10 東明ビル 704
Tel. 06-6282-1553 Fax. 06-6282-1557

■ 盛岡
〒028-4132 岩手県盛岡市渋民字駅 123
Tel. 050-3818-9000 Fax. 019-613-8103

■ 中国
〒739-2628 広島県東広島市黒瀬瀬原東三丁目 19-7-103
Tel. 050-3818-9000 Fax. 0823-82-2219

■ 四国
〒761-8023 香川県高松市鬼無町佐藤 50-11
Tel. 050-3818-9000 Fax. 087-897-3308

製品のお問い合わせ、
お見積り依頼、ご注文は業務センターまで

Tel. 042-700-0099 (平日 8:30 ~ 17:30)

Fax. 042-700-0098

E-mail. order@nuan.jp

<https://nuan.jp>



・カタログ記載内容：令和元年5月現在。
・カタログ記載の価格には消費税、送料、施工費等は含まれておりません。
・カタログ記載の製品の仕様および外観は、改良等のため予告なしに変更することがあります。
・カタログのカラー、写真、CGIは参考であり現物とは異なる場合があります。

190218A01J

MINO

企業理念
【価値の創造】

素材から
製造

自社設計

全国販売

全国・自社
責任施工

実績

前身は、ダイカストメーカーとして自動車部品を製造。そのノウハウを活かして長野工場素材から自社製造を行っています。



素材の開発から製品の設計・開発まで、すべての工程を自社で手掛けるオリジナル製品です。



全国で販売しています。直接取引5,000社以上、建材メーカーや商社経由でも対応可能です。

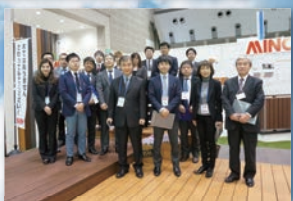

「良品を正しく施工してこそ価値がある」が当社の姿勢です。バルコニー製品は、全国自社スタッフによる責任施工体制を敷いています(離島除く)。



年間12,000棟の販売、7,000棟の施工実績があります。



外壁の汚垂れ軽減と止水・排水構造

笠木の内勾配が外壁の汚垂れを軽減し、カバーや水切りで止水排水構造を施しています。

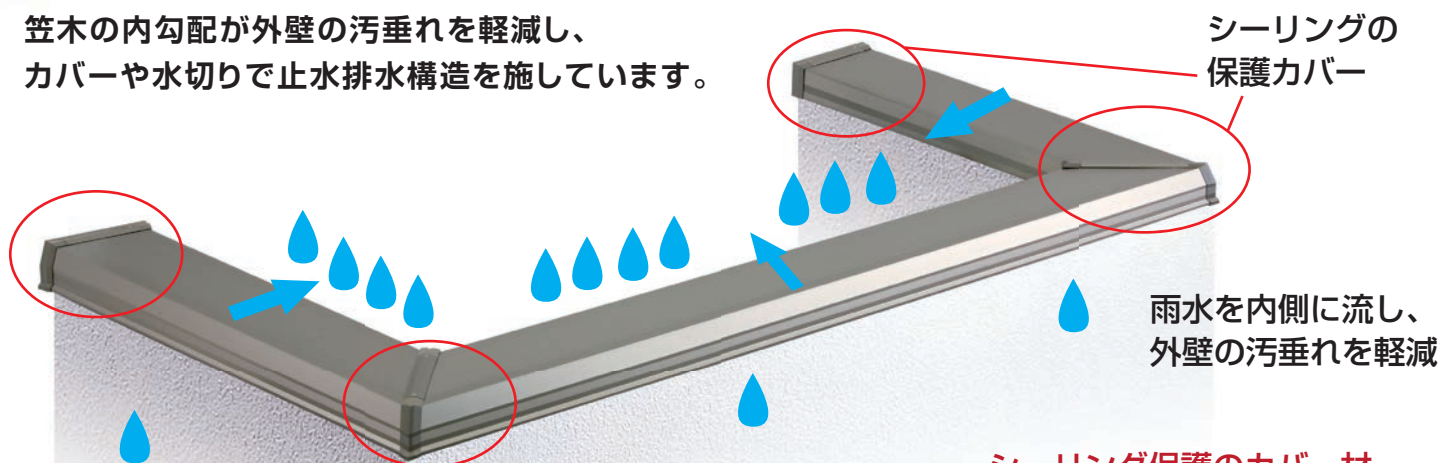

外壁の汚垂れを軽減

笠木に3°の内勾配がついており、雨水をバルコニー内側に流し外壁の汚垂れを軽減します。

水切りなどの排水構造

端部・コーナー・ジョイント柱部分の内部には水切りなどの排水構造をとっており、万が一笠木内部へ雨水が進入しても排水します。

シーリング保護のカバー材

端部・コーナー・ジョイントにはシーリングした上にカバー材を取付けシーリングの劣化を軽減し、笠木内部への雨水の浸入を防ぎます。

住宅のファサードがグレードアップ

躯体立ち上げ+サイディングと同じくらいの費用で、グレードアップが実現。

住宅のファサードのアクセントとなり、家全体の印象がグレードアップします。躯体立ち上げ+サイディングと比べ、同じくらい+αの費用で実現可能です。

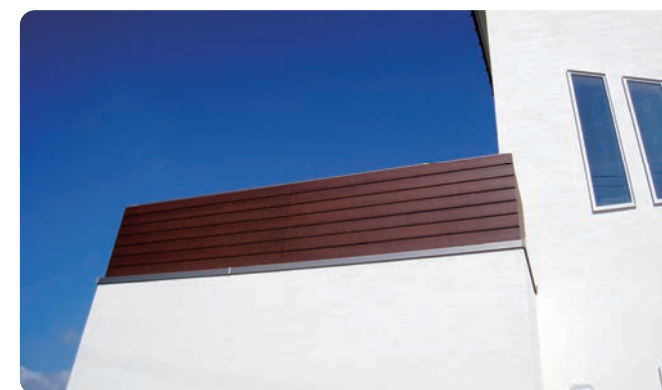
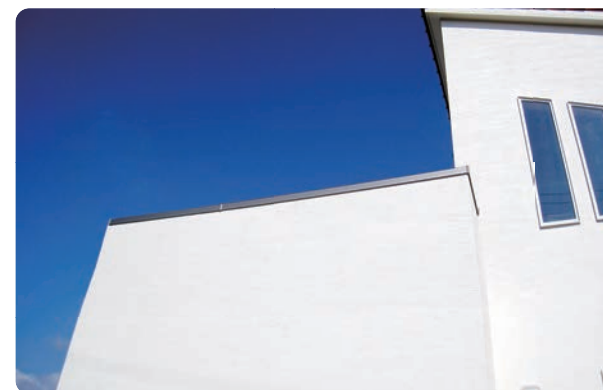

INDEX

バルコニーまわり		
彩木バルコニー手摺	AYAGI	3
笠木付彩木いたばり手摺 H890MB タイプ	AYMB08	5
笠木付彩木いたばり手摺 H400MB タイプ	AYMB04	7
笠木付彩木横格子手摺 H400 タイプ	ATE04	9
笠木付彩木手摺 L タイプ	AWL	10
笠木付彩木スクリーン手摺 MB タイプ	AKMB	11
バルコニー鋳物手摺	IDEEN	13
笠木付バルコニー鋳物グリル	BP08	14
鋳物開口グリル	SLS08/SLD08	15
笠木付バルコニー鋳物グリル	BP03	17
笠木付バルコニー鋳物格子角柱タイプ	BDR	19
バルコニーアルミ手摺	Line-zero	20
笠木付カーボビュー手摺	CVB	21
笠木付エアリー手摺	AMB	22
笠木付アルミ手摺	PSC/LDM/YDM	23
バルコニー躯体天端蓋	CA	25
笠木付格子組手摺	KKB	27

窓まわり		
フラワーボックス	IDEEN AYAGI	28
鋳物格子フラワーボックス「花華輪」	FR01	29
鋳物格子フラワーボックス「花恋」	FR02	30
鋳物グリルフラワーボックス	FP03	31
彩木いたばりフラワーボックス	AFY/FJ	32
鋳物窓格子	IDEEN	33
鋳物窓格子 H850/H1100 タイプ	MGF08/11	34

妻飾り・壁飾り		
鋳物壁飾り	IDEEN	35
鋳物壁飾り	IT	36
鋳物小窓グリル	SW	37



Hybrid 彩木^{あやぎ}
バルコニー手摺

バルコニーをやさしく包む、天然素材の質感。

ハイブリッド彩木バルコニー手摺は硬質低発泡ウレタン樹脂で
温かみのある天然素材の質感をリアルに再現しました。
ロータイプ、ハイタイプ、レールタイプ、いたぼりタイプと
様々な住宅スタイルに対応出来るラインアップです。



AYMB08



笠木付彩木いたばり手摺H890MBタイプ

材 質：アルミ形材、硬質低発泡ウレタン樹脂
 手摺高さ：890mm
 笠木巾：175/190/210/230/250/270/285mm
 躯体巾：135mm以上260mm以下で対応可
 木調カラー：KR(唐茶)/HW(桧皮)/KB(古木)
 アルミカラー：DB(ダークブロンズ)/SC(ステンカラー)
 コーナー角度：90°のみ対応可能

※この製品は「日本住宅性能表示基準」を考慮した仕様になっています。

ハイブリッド彩木材の板張り
とアルミ手摺、
アルミ柱を組合わせた
ハイタイプ手摺です。

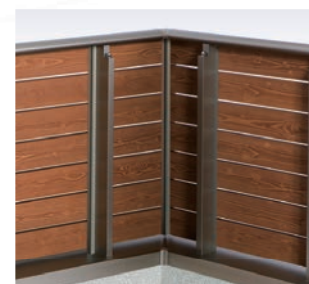

●AYMB08の手摺、柱はアルミです。

Color Variation ※木調の3色とアルミの2色は組み合わせられます。

■木調カラー



■アルミカラー

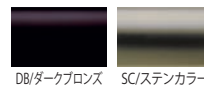

割付について ※割付の指定・変更は出来ません。躯体巾・長さ・形状により可変します。

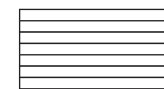

1本(いたばり長さ2000mm以下)
※コの字型のバルコニーの場合2分割

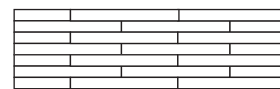

千鳥割付(いたばり長さ2001mm以上)

笠木付彩木いたばり手摺H890MBタイプ価格表

(寸法:mm)

製品名	製品コード	笠木巾	躯体許容寸法	直線部(円/m)
笠木付彩木いたばり手摺 H890MBタイプ	AYMB0817PS	175	135≦躯体巾≦145	¥46,200
	AYMB0819PS	190	145<躯体巾≦165	
	AYMB0821PS	210	165<躯体巾≦185	
	AYMB0823PS	230	185<躯体巾≦205	
	AYMB0825PS	250	205<躯体巾≦225	
	AYMB0827PS	270	225<躯体巾≦245	
	AYMB0828PS	285	245<躯体巾≦260	
AYMB08CW	H890MBコーナー		¥9,600(箇所)	
製品名	製品コード	品種		直線部(円/箇所)
別途特殊納まり	SOS	小開口(W=300以下)		¥9,500
	OS	開口部処理		¥18,100
	TPEE	中間柱端部納まり		¥11,400

※表示価格には消費税、送料、施工費等は含まれておりません。



バルコニーまわり

AYMB04



笠木付彩木いたばり手摺H400MBタイプ

材質：アルミ形材、硬質低発泡ウレタン樹脂
 手摺高さ：400mm
 笠木巾：175/190/210/230/250/270/285mm
 躯体巾：130mm以上260mm以下で対応可
 木調カラー：KR(唐茶)/HW(桧皮)/KB(古木)
 アルミカラー：DB(ダークブロンズ)/SC(ステンカラー)
 コーナー角度：90°のみ対応可能

ハイブリッド彩木材の板張り^{いたば}りとアルミ柱、
 アルミ手摺を組合わせたロータイプ手摺です。



●AYMBO4の柱と手摺はアルミです。

Color Variation ※木調の3色とアルミの2色は組み合わせられます。

■木調カラー



■アルミカラー



割付について ※割付の指定・変更は出来ません。躯体巾・長さ・形状により可変します。

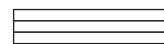

1本(いたばり長さ2000mm以下)
 ※この字型のバルコニーの場合2分割

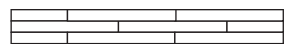

千鳥割付(いたばり長さ2001mm以上)

笠木付彩木いたばり手摺H400MBタイプ価格表

(寸法:mm)

製品名	製品コード	笠木巾	躯体許容寸法	直線部 (円/m)
笠木付彩木いたばり手摺 H400MBタイプ	AYMBO417PS	175	135≦躯体巾≦145	¥29,500
	AYMBO419PS	190	145<躯体巾≦165	
	AYMBO421PS	210	165<躯体巾≦185	
	AYMBO423PS	230	185<躯体巾≦205	
	AYMBO425PS	250	205<躯体巾≦225	
	AYMBO427PS	270	225<躯体巾≦245	
	AYMBO428PS	285	245<躯体巾≦260	
	AYMBO4CW	H400MBコーナー		¥9,600(箇所)
別途特殊納まり	SOS	小開口(W=300以下)		¥9,500
	OS	開口部処理		¥18,100
	TPEE	中間柱端部納まり		¥11,400



バルコニーまわり



ハイブリッド彩木
横格子タイプのバルコニー手摺です。



ATE04



笠木付彩木横格子手摺H400タイプ

材質：アルミ形材、硬質低発泡ウレタン樹脂
手摺高さ：400mm
笠木巾：175/190/210/230/250/270/285mm
躯体巾：130mm以上260mm以下で対応可
木調カラー：KR(唐茶)/HW(栓皮)/KB(古木)
アルミカラー：DB(ダークブロンズ)/SC(ステンカラー)
コーナー角度：90°のみ対応可能

Color Variation ※木調の3色とアルミの2色は組み合わせられます。



笠木付彩木横格子手摺価格表

製品名	製品コード	笠木巾	躯体許容寸法	直線部 (円/m)
笠木付彩木横格子手摺	ATE0417PS	175	135 ≤ 躯体巾 ≤ 145	¥ 43,000
	ATE0419PS	190	145 < 躯体巾 ≤ 165	
	ATE0421PS	210	165 < 躯体巾 ≤ 185	
	ATE0423PS	230	185 < 躯体巾 ≤ 205	
	ATE0425PS	250	205 < 躯体巾 ≤ 225	
	ATE0427PS	270	225 < 躯体巾 ≤ 245	
	ATE0428PS	285	245 < 躯体巾 ≤ 260	
	ATE04CW	横格子H400コーナー		
製品名	製品コード	品種	直線部 (円/箇所)	
別途特殊納まり	SOS	小開口 (W=300以下)	¥ 9,500	
	OS	開口部処理	¥ 18,100	
	TPEE	中間柱端部納まり	¥ 11,400	

●表示価格には消費税、送料、施工費等は含まれておりません。

AWL

笠木付彩木手摺Lタイプ

材質：アルミ形材、硬質低発泡ウレタン樹脂
手摺高さ：75mm
笠木巾：175/190/210/230/250/270/285mm
躯体巾：130mm以上260mm以下で対応可
木調カラー：KR(唐茶)/HW(栓皮)/KB(古木)
アルミカラー：DB(ダークブロンズ)/SC(ステンカラー)
コーナー角度：90°のみ対応可能



ハイブリッド彩木材をトップレールに使用した、
シンプルなバルコニー手摺です。



●取付足は笠木と同色です。

Color Variation ※木調の3色とアルミの2色は組み合わせられます。



●この印刷物のカラーは参考であり現物とは異なる場合があります。

笠木付彩木手摺Lタイプ価格表

製品名	製品コード	笠木巾	躯体許容寸法	直線部 (円/m)
笠木付彩木手摺Lタイプ	AWL17PS	175	135 ≤ 躯体巾 ≤ 145	¥ 14,900
	AWL19PS	190	145 < 躯体巾 ≤ 165	
	AWL21PS	210	165 < 躯体巾 ≤ 185	
	AWL23PS	230	185 < 躯体巾 ≤ 205	
	AWL25PS	250	205 < 躯体巾 ≤ 225	
	AWL27PS	270	225 < 躯体巾 ≤ 245	
	AWL28PS	285	245 < 躯体巾 ≤ 260	
	AWLCW	レールタイプコーナー		
製品名	製品コード	品種	直線部 (円/箇所)	
別途特殊納まり	SOS	小開口 (W=300以下)	¥ 9,500	
	OS	開口部処理	¥ 18,100	
	TPEE	中間柱端部納まり	¥ 11,400	

●表示価格には消費税、送料、施工費等は含まれておりません。

AKMB



笠木付彩木スクリーン手摺MBタイプ

材 質：アルミ形材、硬質低発泡ウレタン樹脂
 格子H寸法：2000mm
 格子ピッチ：68mm
 格子高さ：850mm
 手摺高さ：800mm
 笠木巾：190/210/230/250mm
 躯体巾：150mm以上210mm以下で対応可
 木調カラー：KR(唐茶)/HW(桧皮)/KB(古木)
 アルミカラー：DB(ダークブロンズ)/SC(ステンカラー)
 コーナー角度：90°のみ対応可能

※この製品は「日本住宅性能表示基準」を考慮した仕様になっています。
 ※対応可能躯体巾は150～215mmになります。これを超える躯体巾には取付できません。

Color Variation ※木調の3色とアルミの2色は組み合わせられます。



●この印刷物のカラーは参考であり現物とは異なる場合があります。



ハイブリッド彩木のスクリーンとアルミ手摺を組み合わせたバルコニースクリーン手摺です。

笠木付彩木スクリーン手摺MBタイプ価格表

(寸法:mm)

製品名	製品高さ	製品コード	笠木巾	躯体許容寸法	直線部(円/m)
笠木付彩木スクリーン手摺MBタイプ	H=2000	AKMB2019PS	190	145≦躯体巾≦165	¥147,600
		AKMB2021PS	210	165<躯体巾≦185	
		AKMB2022PS	230	185<躯体巾≦205	
		AKMB2025PS	250	205<躯体巾≦225	
		AKMB08CW	スクリーンH2000コーナー		¥16,600(箇所)
製品名	製品コード	品 種		直線部(円/箇所)	
別途特殊納まり	SOS	小開口(W=300以下)		¥9,500	
	OS	開口部処理		¥18,100	
	TPEE	中間柱端部納まり		¥11,400	

●表示価格には消費税、送料、施工費等は含まれておりません。



バルコニーまわり

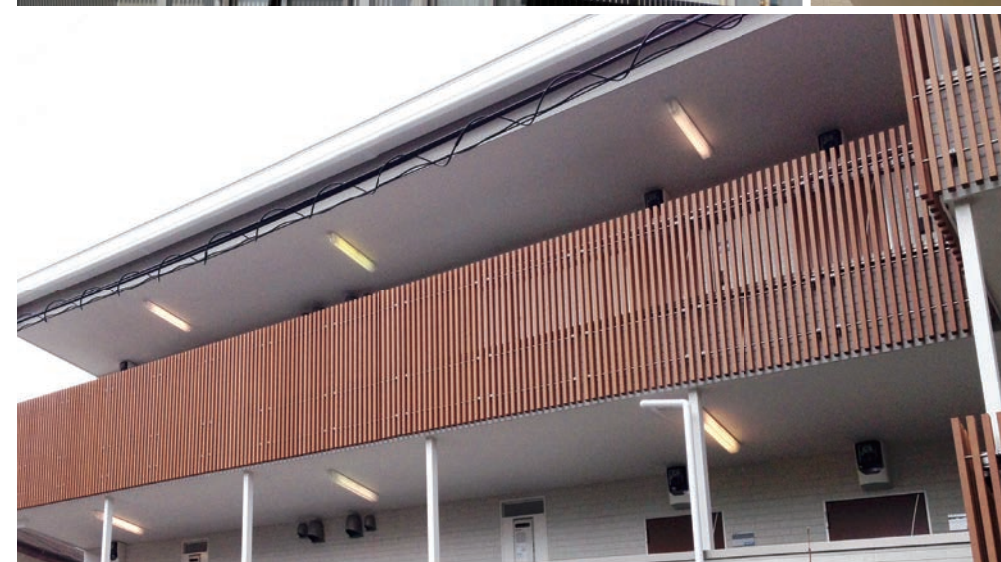



! IDEEN® バルコニー鋳物手摺

都市の生活空間を個性的に彩る新しいデザイン...工業製品のクオリティーと物創りにこだわる職人が培った工芸品のスピリットを両立させました。

IDEEN (アイディーン) シリーズのバルコニー鋳物はアルミ鋳物を使用した高級感あふれるバルコニー手摺です。ヨーロッパの真似事ではないオリジナルデザイン、住宅スタイルに合わせた様々な手摺タイプが新たな生活空間を華麗に演出いたします。



BP08_{D.PAT.}

笠木付バルコニー鋳物グリル

材質：アルミ(グリル部分はアルミ鋳物)
 手摺高さ：910mm
 笠木巾：175/190/210/230/250/270/285mm
 躯体巾：130mm以上260mm以下で対応可能
 鋳物カラー：BL(グラファイトブラック)
 笠木カラー：BL(ブラック)のみ
 コーナー角度：90°のみ対応可能
 グリルデザイン：7種類

※この製品は「日本住宅性能表示基準」を考慮した仕様になっています。

精悍なフォルムがバルコニーを豪華に引き立たせるアルミ鋳物グリルを使用した手摺です。



BP0832



BP0833



BP0840

鋳物グリルデザインバリエーション



Color Variation

■鋳物グリルカラー ■笠木カラー
 BL/グラファイトブラック BL/ブラック

(寸法:mm)

製品名	製品コード	笠木巾	躯体許容寸法	価格(円/1グリッド)
【BP08】 笠木付バルコニー 鋳物グリル	BP08□□17PS	175	130≦躯体巾≦145	¥99,200
	BP08□□19PS	190	145<躯体巾≦165	
	BP08□□21PS	210	165<躯体巾≦185	
	BP08□□23PS	230	185<躯体巾≦205	
	BP08□□25PS	250	205<躯体巾≦225	
	BP08□□27PS	270	225<躯体巾≦245	¥102,500
	BP08□□28PS	285	245<躯体巾≦260	
BPCW		笠木付鋳物グリルコーナー	¥9,600(箇所)	

製品名	製品コード	躯体許容寸法	価格
BP08部品	O8□□	鋳物グリル	¥72,800
	BPL	手摺セット	¥4,500
	BP08P	柱セット	¥13,400
	BPF1	グリル足セット(1枚分)	¥2,700

※製品コード□□はグリルデザイン番号を表します。 ※1グリッド=910mm

●消費税、送料、施工費別途

SLS08_{D.PAT.}
鋳物開口グリル1枚タイプ
 材質：アルミ(グリル部分はアルミ鋳物)
 製品高さ：875mm
 グリル外寸：W910×H850
 躯体開口寸法：W990
 笠木巾：175/190/210/230/250/270/285mm
 躯体巾：130mm以上260mm以下で対応可能
 鋳物カラー：BL(グラファイトブラック)
 笠木カラー：BL(ブラック)のみ
 グリルデザイン：7種類
 ※この製品は「日本住宅性能表示基準」を考慮した仕様になっています。



SLS0833

バルコニーの開口部に取付ける
 タイプのアルミ鋳物グリルです。

SLD08_{D.PAT.}
鋳物開口グリル2枚タイプ
 材質：アルミ(グリル部分はアルミ鋳物)
 製品高さ：875mm
 グリル外寸：W910×H850(×2枚)
 躯体開口寸法：W1900
 笠木巾：175/190/210/230/250/270/285mm
 躯体巾：130mm以上260mm以下で対応可能
 鋳物カラー：BL(グラファイトブラック)
 笠木カラー：BL(ブラック)のみ
 グリルデザイン：7種類
 ※この製品は「日本住宅性能表示基準」を考慮した仕様になっています。



SLD0833



鋳物グリルデザインバリエーション



0831



0832



0833



0834



0840



0835



0839

Color Variation



製品名	製品コード	躯体開口寸法	笠木巾	躯体許容寸法	価格(箇所)
【SLS08】 鋳物開口グリル 1枚タイプ	SLS08□□17PS	W990 H875	175	130≦躯体巾≦145	¥113,000
	SLS08□□19PS	〃	190	145<躯体巾≦165	
	SLS08□□21PS	〃	210	165<躯体巾≦185	
	SLS08□□23PS	〃	230	185<躯体巾≦205	
	SLS08□□25PS	〃	250	205<躯体巾≦225	
	SLS08□□27PS	〃	270	225<躯体巾≦245	
【SLD08】 鋳物開口グリル 2枚タイプ	SLS08□□28PS	〃	285	245<躯体巾≦260	¥116,300
	SLD08□□17PS	W1900 H875	175	130≦躯体巾≦145	¥199,600
	SLD08□□19PS	〃	190	145<躯体巾≦165	
	SLD08□□21PS	〃	210	165<躯体巾≦185	
	SLD08□□23PS	〃	230	185<躯体巾≦205	
	SLD08□□25PS	〃	250	205<躯体巾≦225	
SLD08□□27PS	〃	270	225<躯体巾≦245	¥203,000	
SLD08□□28PS	〃	285	245<躯体巾≦260		

製品名	製品コード	品種	価格
SLS08/SLD08部品	08□□	鋳物グリル	¥72,800
	BPF1	グリル足セット(1枚分)	¥2,700
	SLBK	クランクブラケットセット	¥8,200
	SLSWB	SLS横補助材	¥2,800
	SLDWB	SLD横補助材	¥5,600
	OS	開口部処理	¥18,100

※製品コード□□はグリルデザイン番号を表します。 ●表示価格には消費税、送料、施工費等は含まれておりません。



BP03_{D.PAT.}

笠木付バルコニー鋳物グリル

材 質：アルミ(グリル部分はアルミ鋳物)
 製 品 高 さ：325~360mm(グリルデザインにより異なります)
 グリル外寸：W910mm×300~335mm
 笠 木 巾：175/190/210/230/250/270/285mm
 軀 体 巾：130mm以上 260mm以下で対応可能
 鋳物カラー：BL(グラファイトブラック)
 笠木カラー：BL(ブラック)
 コーナー角度：90°のみ対応可能
 グリルデザイン：19種類



こだわりの気持ちにお応えする、
 19種類の豊富なデザインバリエーションを
 ラインアップしました。



BP0304



BP0306



BP0303



BP0305



BP0315

Color Variation

■鋳物グリルカラー ■笠木カラー



BL/グラファイトブラック BL/ブラック

鋳物グリルデザインバリエーション

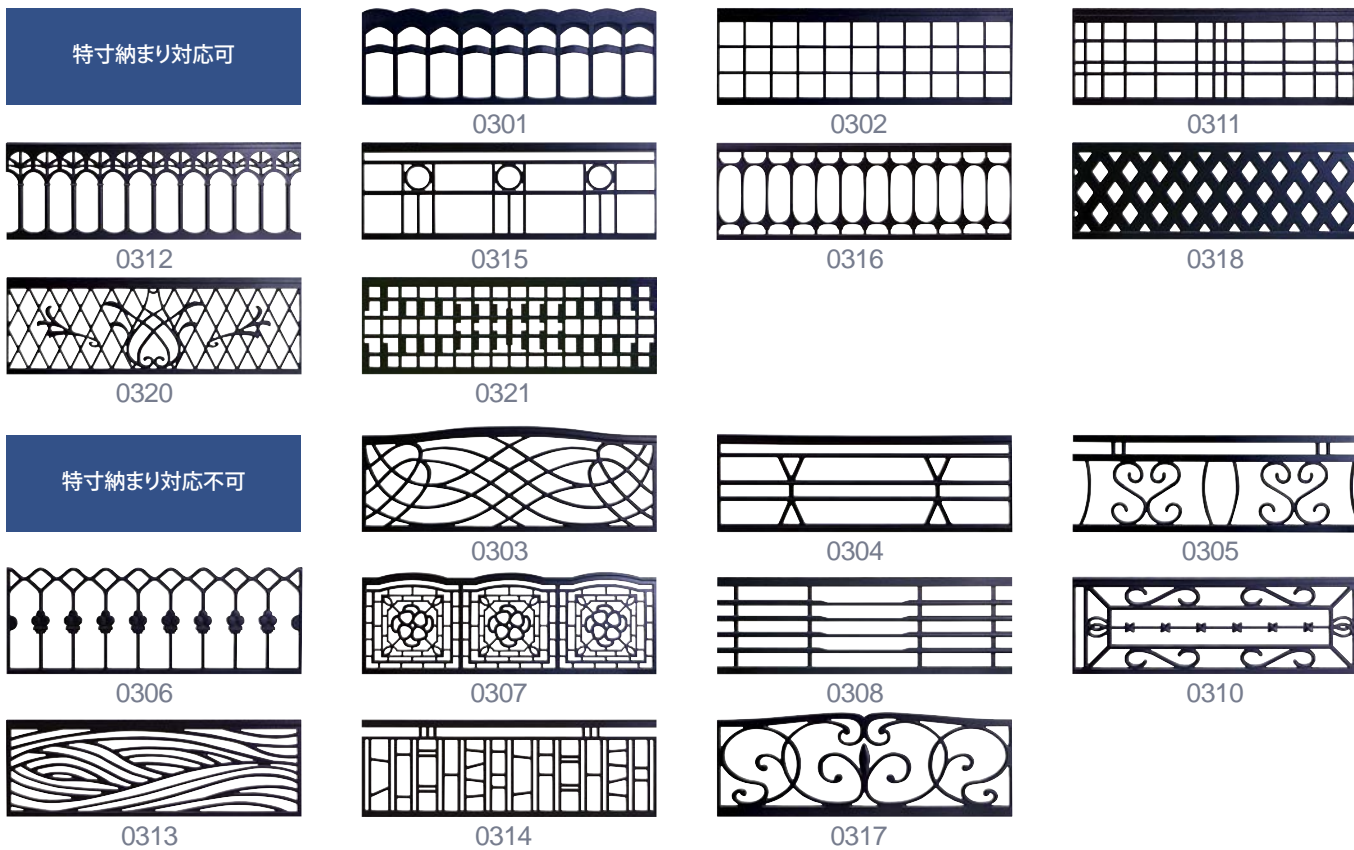

バルコニーまわり



(寸法:mm)

製品名	製品コード	笠木巾	躯体許容寸法	価格(円/1グリッド)
【BP03】 笠木付バルコニー鋳物グリル	BP03□□17PS	175	130≤躯体巾≤145	¥33,400
	BP03□□19PS	190	145<躯体巾≤165	
	BP03□□21PS	210	165<躯体巾≤185	
	BP03□□23PS	230	185<躯体巾≤205	
	BP03□□25PS	250	205<躯体巾≤225	
	BP03□□27PS	270	225<躯体巾≤245	
	BP03□□28PS	285	245<躯体巾≤260	
	BPWC	笠木付鋳物グリルコーナー		¥9,600(箇所)
製品名	製品コード	品 種	価 格	
BP03部品	03□□	鋳物グリル	¥23,000	
	BPF1	グリル足セット(1枚分)	¥2,700	
	BP03C	グリルコーナー端部	¥2,100	

※1グリッド=910mm ※製品コード□□はグリルデザイン番号を表します。 ●表示価格には消費税、送料、施工費等は含まれておりません。

BDR08

笠木付バルコニー-鋳物格子角柱タイプ

材 質：アルミ(格子部分はアルミ鋳物)
 手 摺 高 さ：885mm
 笠 木 巾：175/190/210/230/250/270/285mm
 軀 体 巾：130mm以上260mm以下で対応可能
 鋳物カラー：BL(グラフアイトブラック)
 笠木カラー：BL(ブラック)
 コーナー角度：90°のみ対応可能

※この製品は「日本住宅性能表示基準」を考慮した仕様になっています。
 ※入隅形状は対応できません。



BDR08

Color Variation



(寸法:mm)

製品名	製品コード	笠木巾	躯体許容寸法	直線部 (円/1グリッド)	
【BDR08】 笠木付バルコニー 鋳物格子 角柱タイプ	BDR0817PS	175	130≦躯体巾≦145	¥ 79,100	
	BDR0819PS	190	145<躯体巾≦165		
	BDR0821PS	210	165<躯体巾≦185		
	BDR0823PS	230	185<躯体巾≦205		
	BDR0825PS	250	205<躯体巾≦225		
	BDR0827PS	270	225<躯体巾≦245		
	BDR0828PS	285	245<躯体巾≦260		¥ 82,400
	BDR08CW	鋳物格子角柱コーナー			¥ 25,000 (箇所)

製品名	製品コード	品 種	価格 (円/箇所)
別途特殊 納まり	SOS	小開口 (W=300以下)	¥ 9,500
	OS	開口部処理	¥ 18,100
	TPEE	中間柱端部納まり	¥ 11,400
	TFEE	端部納まり	
	TFEC	端部キャップ納まり	

※1グリッド=910mm ●表示価格には消費税、送料、施工費等は含まれておりません。

Line-zero®

バルコニーアルミ手摺

すべては優しさと、快適さを・・・
 そして美しさのために。

Line-zero (ラインゼロ) シリーズのバルコニー手摺は耐候性の悪い樹脂、錆びる鉄の使用を極力さけて、アルミとステンレスの部品を多く使用し優れた耐久性を実現しました。
 また、雨の多い日本の気候に配慮した排水構造と豊富な施工実績で確かな信頼を得ています。

CVB08M^{PAT.}

笠木付カーボビュー手摺

材質：アルミ形材、ポリカーボネート
 手摺高さ：860mm
 笠木巾：175/190/210/230/250/270/285mm
 躯体巾：130mm以上260mm以下で対応可能
 形材カラー：SC(ステンカラー)
 ポリカーボネート：マットクリアー
 コーナー角度：90°のみ対応可能

※この製品は「日本住宅性能表示基準」を考慮した仕様になっています。

ポリカーボネートを使用した
採光性に優れたバルコニー手摺です。



CVB08M

Color Variation



SC/ステンカラー



●内観

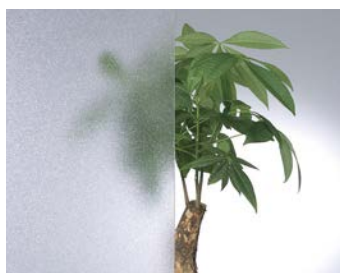

●マット加工のポリカーボネート

(寸法:mm)

製品名	製品コード	笠木巾	躯体許容寸法	価格(円/m)
【CVB08】 笠木付 カーボビュー手摺	CVB08M17PS	175	130≦躯体巾≦145	¥42,400
	CVB08M19PS	190	145<躯体巾≦165	
	CVB08M21PS	210	165<躯体巾≦185	
	CVB08M23PS	230	185<躯体巾≦205	
	CVB08M25PS	250	205<躯体巾≦225	
	CVB08M27PS	270	225<躯体巾≦245	
	CVB08M28PS	285	245<躯体巾≦260	
CVB08CW	カーボビューコーナー		¥45,700	¥26,700(箇所)
製品名	製品コード	品種	価格(円/箇所)	
別途特殊納まり	SOS	小開口(W=300以下)	¥9,500	
	OS	開口部処理	¥18,100	
	TPEE	中間柱端部納まり	¥11,400	
	TFEE	端部納まり		
	TFEC	端部キャップ納まり		

●表示価格には消費税、送料、施工費等は含まれておりません。



CVB08Mの施工例



YDM43とCVB08Mの施工例



YDM43とCVB08Mの施工例の内観

AMB08^{PAT.}

笠木付エアリー手摺

材質：アルミ形材、パンチングメタルボード(アルミ)
 手摺高さ：860mm
 笠木巾：175/190/210/230/250/270/285mm
 躯体巾：130mm以上260mm以下で対応可能
 製品カラー：SC(ステンカラー)
 コーナー角度：90°のみ対応可能

※この製品は「日本住宅性能表示基準」を考慮した仕様になっています。

パンチングメタルボードを使用し、
通気性に優れたスタイリッシュな
バルコニー手摺です。



AMB08

Color Variation



SC/ステンカラー



●通気性に優れたパンチングメタルボードを使用



●アルミ製パンチングメタルボード原寸大

(寸法:mm)

製品名	製品コード	笠木巾	躯体許容寸法	直線部(円/m)
【AMB08】 笠木付 エアリー手摺	AMB0817PS	175	130≦躯体巾≦145	¥42,400
	AMB0819PS	190	145<躯体巾≦165	
	AMB0821PS	210	165<躯体巾≦185	
	AMB0823PS	230	185<躯体巾≦205	
	AMB0825PS	250	205<躯体巾≦225	
	AMB0827PS	270	225<躯体巾≦245	
	AMB0828PS	285	245<躯体巾≦260	
AMB08CW	エアリーコーナー		¥45,700	¥26,700(箇所)
製品名	製品コード	品種	価格(円/箇所)	
別途特殊納まり	SOS	小開口(W=300以下)	¥9,500	
	OS	開口部処理	¥18,100	
	TPEE	中間柱端部納まり	¥11,400	
	TFEE	端部納まり		
	TFEC	端部キャップ納まり		

●表示価格には消費税、送料、施工費等は含まれておりません。



AMB08の施工例CG



AMB08の施工例



AMB08の施工例の内観

PSC
LDM15
YDM21/32/43^{PAT.}



傾斜笠木付アルミ手摺

材質：アルミ型材
バリエーション：PSC(笠木のみ)
：LDM(レールタイプ・手摺のみ)
：YDM21(横格子1段タイプ)
：YDM32(横格子2段タイプ)
：YDM43(横格子3段タイプ)
手摺高さ：LDM15(150mm)/YDM21(200mm)
：YDM32(300mm)/YDM43(400mm)
笠木巾：175/190/210/230/250/270/285mm
躯体巾：130mm以上260mm以下で対応可能
製品カラー：BL(ブラック)/DB(ダークブロンズ)/SC(ステンカラー)
：WH(ホワイト)/SV(シルバー)
コーナー角度：90°と110°~145°まで対応可能

Color Variation

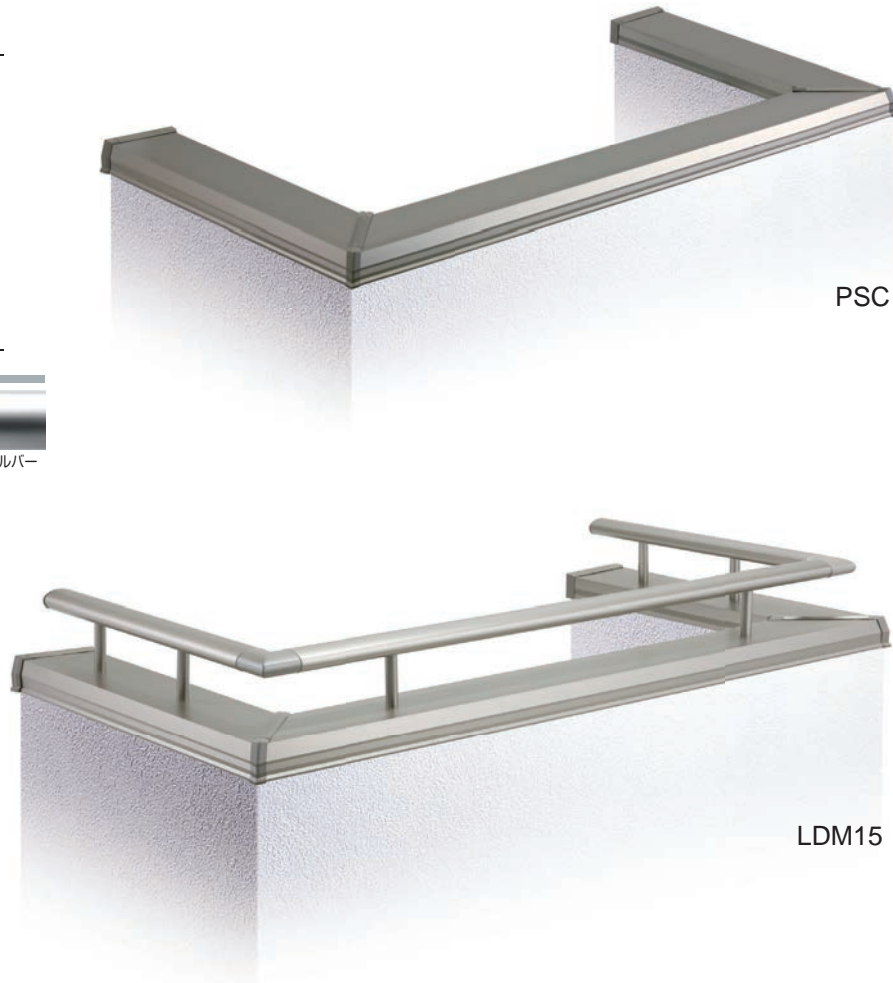
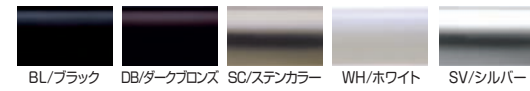

耐久性と耐候性を追求して、細部にわたりアルミとステンレスを使用しました。

■笠木コーナー部分

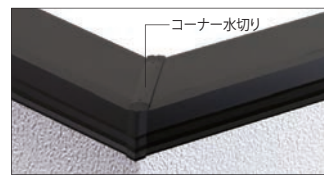

●コーナー水切りを使用し、入った水を外に排出します。

■手摺部分



●手摺コーナー部はデザインを損ねる事なく美しく仕上げました。



●変形手摺コーナーの使用により、コーナー部を違和感なく滑らかに近づきます。(110°~145°まで対応可能。)

雨の多い日本の気候を考慮した、効率の良い排水構造設計。

■柱部分

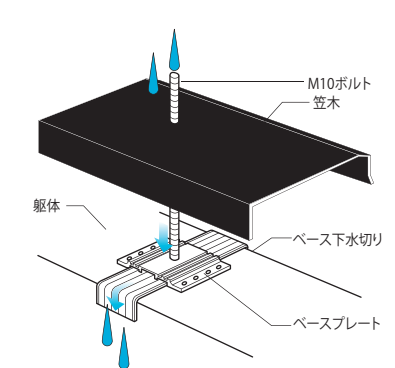

●雨水、柱の内部結露はM10ボルトを伝わりベースプレートベース下水切りを通して、外部に排出されます。

■開口部・壁端末部分部材

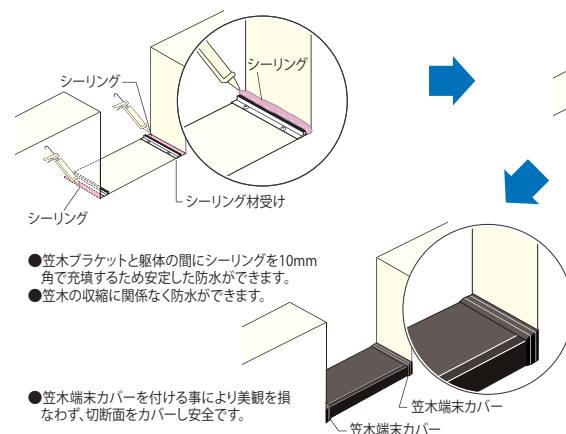

●笠木プレートと躯体の間にシーリングを10mm角で充填するため安定した防水ができます。
●笠木の収縮に関係なく防水ができます。

●笠木端末カバーを付ける事により美観を損なわず、切断面をカバーし安全です。

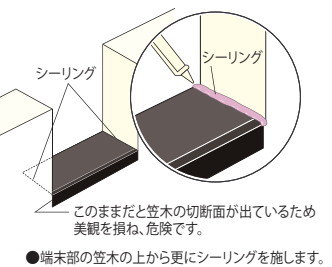

このままだと笠木の切断面が出ているため美観を損ね、危険です。

●端末部の笠木の上から更にシーリングを施します。

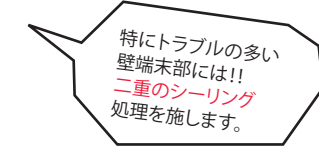

特にトラブルの多い壁端末部には!!
二重のシーリング処理を施します。

笠木価格表

製品名	製品コード	笠木巾	躯体許容寸法	価格(円/m)
【PSC】傾斜笠木	PSC	170,190,210,230,250,270	130<躯体巾≤245	¥8,500
	PSC	285	245<躯体巾≤260	¥12,000
	PSCCW		傾斜笠木コーナー	¥7,800(箇所)

笠木付アルミ手摺価格表

製品名	製品コード	手摺H寸法	笠木巾	躯体許容寸法	価格(円/m)
【LDM】レールタイプ	LDM15■PS	150	170,190,210,230,250,270	130<躯体巾≤245	¥13,100
	LDM1528PS	150	285	245<躯体巾≤260	¥16,600
【YDM21】横格子1段タイプ	YDM21■PS	200	170,190,210,230,250,270	130<躯体巾≤245	¥17,100
	YDM2128PS	200	285	245<躯体巾≤260	¥20,600
【YDM32】横格子2段タイプ	YDM32■PS	300	170,190,210,230,250,270	130<躯体巾≤245	¥18,200
	YDM3228PS	300	285	245<躯体巾≤260	¥21,700
【YDM43】横格子3段タイプ	YDM43■PS	400	170,190,210,230,250,270	130<躯体巾≤245	¥19,500
	YDM4328PS	400	285	245<躯体巾≤260	¥23,000

製品名	製品コード	品種	円/箇所	製品名	製品コード	品種	円/箇所
【LDM】レールタイプ	LCW	レールコーナー	¥9,500	【YDM32】横格子2段タイプ	Y2CW	横格子2段コーナー	¥14,200
	HCW	変形レールコーナー	¥28,500		Y2HCW	変形横格子2段コーナー	¥33,100
【YDM21】横格子1段タイプ	Y1CW	横格子1段コーナー	¥11,900	【YDM43】横格子3段タイプ	Y3CW	横格子3段コーナー	¥16,600
	Y1HCW	変形横格子1段コーナー	¥30,600		Y3HCW	変形横格子3段コーナー	¥35,500

※製品コード■は笠木巾が入ります。

●表示価格には消費税、送料、施工費等は含まれておりません。

CA (準規格品)

バルコニー躯体天端蓋

材質：アルミ材
 規格寸法：最大1000mm×1200mm
 バリエーション：CAP/CAPA/CAL/CALA/CAZ/CAZA/CAT/CATA
 製品カラー：BL(ブラック)/DB(ダークブロンズ)/SC(ステンカラー)
 ※規格寸法内の多角形状、オーダーサイズに対応いたします。
 ※製品外形寸法≧(躯体寸法+30mm)に対応。

バルコニー躯体や柱の天端部分を美しく、確実に雨から守ります。
 最大1000mm×1200mm以内で多角形状、オーダーサイズに対応可能。

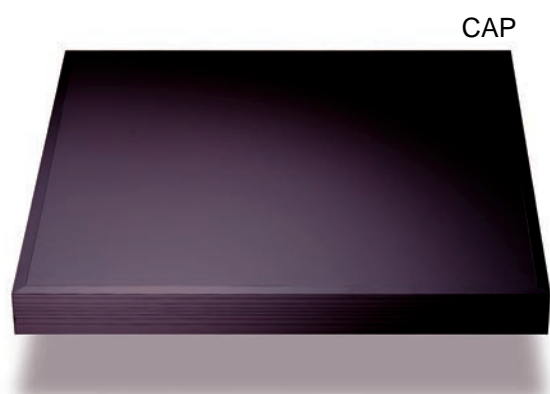

CAP

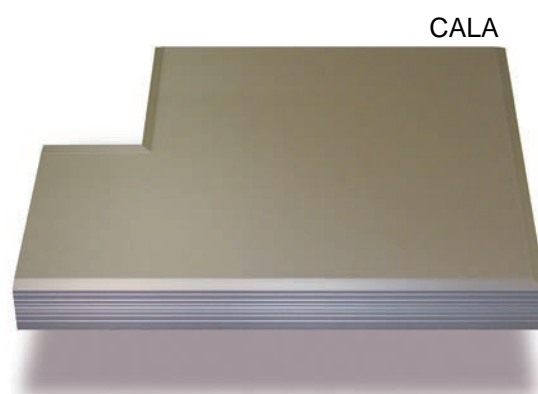

CALA

Color Variation



●この印刷物のカラーは参考であり現物とは異なる場合があります。



CAPとLDM15の施工例

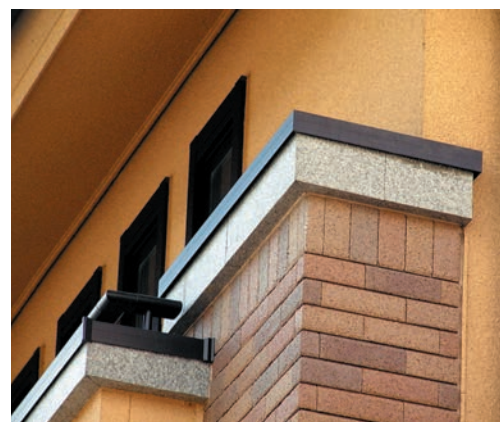

CAPとLDM15の施工例



CAPとYDM43の施工例

バルコニー躯体天端蓋価格表

(寸法:mm)

製品コード	製品外形寸法		形状例	備考	
	W(以内)	H(以内)			
CAP	CAP0606	650	650		四角形状で四方に垂下がりがあるもの。 (水切り、変形ものは対象外)
	CAP0909	900	900		
	CAP0610	660	1000		
	CAP0810	800	1000		
	CAP1010	1000	1000		
	CAP1012	1000	1200		
CAPA	CAPA0606	650	650		四角形状で一箇所以上垂下がりがない部分があるもの。
	CAPA0909	900	900		
	CAPA0610	660	1000		
	CAPA0810	800	1000		
	CAPA1010	1000	1000		
	CAPA1012	1000	1200		
CAL	CAL0606	650	650		L字形で全てに垂下がりがあるもの。 (水切り、変形ものは対象外)
	CAL0909	900	900		
	CAL0610	660	1000		
	CAL0810	800	1000		
	CAL1010	1000	1000		
	CAL1012	1000	1200		
CALA	CALA0606	650	650		L字形で一箇所以上垂下がりがない部分があるもの。
	CALA0909	900	900		
	CALA0610	660	1000		
	CALA0810	800	1000		
	CALA1010	1000	1000		
	CALA1012	1000	1200		
CAZ	CAZ0606	650	650		多角形状で全てに垂下がりがあるもの。 (水切り、変形ものは対象外)
	CAZ0909	900	900		
	CAZ0610	660	1000		
	CAZ0810	800	1000		
	CAZ1010	1000	1000		
	CAZ1012	1000	1200		
CAZA	CAZA0606	650	650		多角形状で一箇所以上垂下がりがない部分があるもの。
	CAZA0909	900	900		
	CAZA0610	660	1000		
	CAZA0810	800	1000		
	CAZA1010	1000	1000		
	CAZA1012	1000	1200		
CAT1010	1000	1000		T字形で全てに垂下がりがあるもの。 (水切り、変形ものは対象外)	
CATA1010	1000	1000		T字形で一箇所以上垂下がりがない部分があるもの。	

●表示価格には消費税、送料、施工費等は含まれておりません。



CAPとLDM15,IT1702の施工例



CAPとLDM15,IT1702の施工例



CAPとYDM32の施工例

KKB08^{PAT.}

笠木付格子組手摺

材 質：アルミ形材
 手摺高さ：860mm
 笠木巾：175/190/210/230/250/270/285mm
 躯体巾：130mm以上260mm以下で対応可能
 形材カラー：DB(ダークブロンズ)/SC(ステンカラー)/WH(ホワイト)
 コーナー角度：90°のみ対応可能

※この製品は「日本住宅性能表示基準」を考慮した仕様になっています。



経済性に優れた、バルコニー手摺ハイタイプのベーシックモデルです。



KKB08

Color Variation

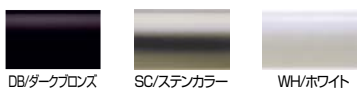

(寸法:mm)

製品名	製品コード	笠木巾	躯体許容寸法	直線部(円/m)
【KKB08】 笠木付 格子組手摺	KKB0817PS	175	130≦躯体巾≦145	¥23,100
	KKB0819PS	190	145<躯体巾≦165	
	KKB0821PS	210	165<躯体巾≦185	
	KKB0823PS	230	185<躯体巾≦205	
	KKB0825PS	250	205<躯体巾≦225	
	KKB0827PS	270	225<躯体巾≦245	
	KKB0828PS	285	245<躯体巾≦260	¥26,600
	KKB08CW	格子組コーナー		¥19,200(箇所)
製品名	製品コード	品 種	価格(円/箇所)	
別途特殊納まり	SOS	小開口(W=300以下)	¥9,500	
	OS	開口部処理	¥18,100	
	TPEE	中間柱端部納まり	¥11,400	
	TFEE	端部納まり		
	TFEC	端部キャップ納まり		

●表示価格には消費税、送料、施工費等は含まれておりません。



KKB08の施工例



HAA-KSとKKB08の施工例



KKB08の施工例

フラワーボックス

窓辺に花を、心に潤いを・・・
 バリエーション豊富なフラワーボックスが
 ゆとりのある生活空間を演出します。

アルミ鋳物ならではの重厚感と柔らかい曲線フォルム、豊富なデザインから
 選べるIDEEN (アイディーン) フラワーボックス。
 天然素材の温もりが窓辺をやさしく包み込む彩木(あやぎ)フラワーボックス。
 それぞれの素材が作り出すテイストが住宅の窓まわりを演出します。



華やぎある窓辺づくりに…。
クラシカルな風情を演出するヨーロピアンクラフト。

「花華檜」

HANAKAGO

FR01 D.PAT. HANAKAGO
鋳物格子フラワーボックス「花華檜」

材 質：アルミ鋳物、ステンレス
製 品 高 さ：738mm(飾り支柱を含まない高さ 450mm)
取付ピッチ：FR0109(910mm)/FR0110(1000mm)/FR0111(1155mm)/FR0115(1500mm)
：FR0116(1655mm)/FR0118(1820mm)/FR0120(2000mm)/FR0121(2155mm)
製品カラー：BL(グラファイトブラック)
耐 荷 重：全タイプ 60kg

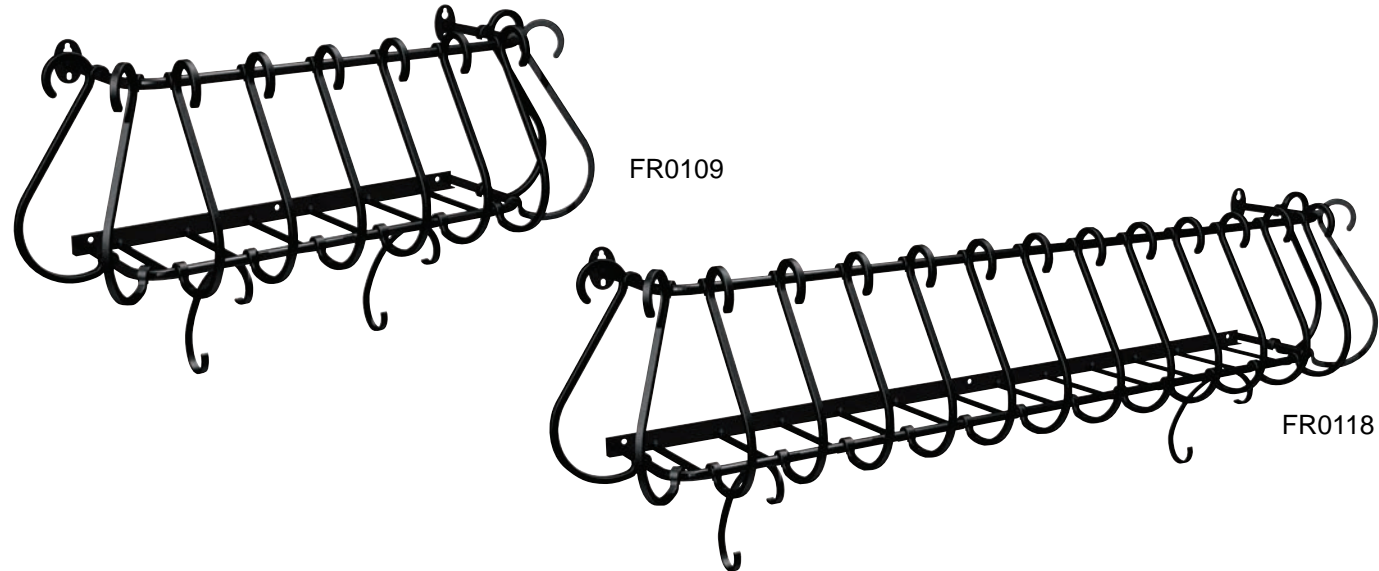
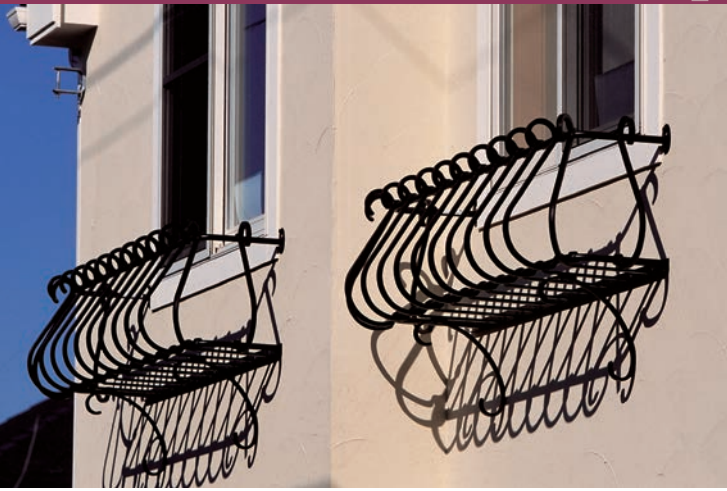

<p>FR0109 取付ピッチ：910mm 製品外寸：W1270×H738×D488mm 製品重量：8.8kg ¥ 83,400</p>	<p>FR0110 取付ピッチ：1000mm 製品外寸：W1360×H738×D488mm 製品重量：9.2kg ¥ 90,300</p>	<p>FR0111 取付ピッチ：1155mm 製品外寸：W1515×H738×D488mm 製品重量：10.0kg ¥ 97,300</p>	<p>FR0115 取付ピッチ：1500mm 製品外寸：W1860×H738×D488mm 製品重量：12.1kg ¥ 124,500</p>	<p>FR0116 取付ピッチ：1655mm 製品外寸：W2015×H738×D488mm 製品重量：12.9kg ¥ 131,400</p>
---	--	---	--	--

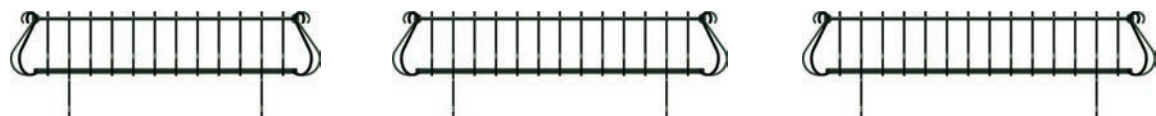

<p>FR0118 取付ピッチ：1820mm 製品外寸：W2180×H738×D488mm 製品重量：13.5kg ¥ 144,900</p>	<p>FR0120 取付ピッチ：2000mm 製品外寸：W2360×H738×D488mm 製品重量：15.7kg ¥ 158,700</p>	<p>FR0121 取付ピッチ：2155mm 製品外寸：W2515×H738×D488mm 製品重量：16.4kg ¥ 165,600</p>
--	--	--

Color Variation



FR0120とIT1702の施工例



FR0118とIT3601の施工例

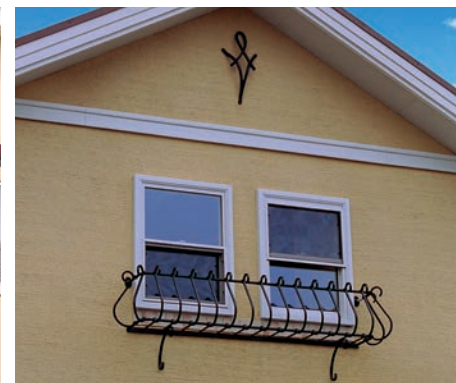

FR0120とIT4708の施工例

●表示価格には消費税、送料、施工費等は含まれておりません。 ●この印刷物のカラーは参考であり現物とは異なる場合があります。

窓を開けるのが楽しくなる、
そんな可憐なフラワーボックスです。

「花恋」

KAREN

FR02 D.PAT. KAREN
鋳物格子フラワーボックス「花恋」

材 質：アルミ鋳物、ステンレス
製 品 高 さ：300mm
取付ピッチ：FR0209(910mm)/FR0210(1000mm)/FR0211(1155mm)/FR0215(1500mm)
：FR0216(1655mm)/FR0218(1820mm)/FR0220(2000mm)/FR0221(2155mm)
製品カラー：BL(グラファイトブラック)
耐 荷 重：全タイプ 60kg

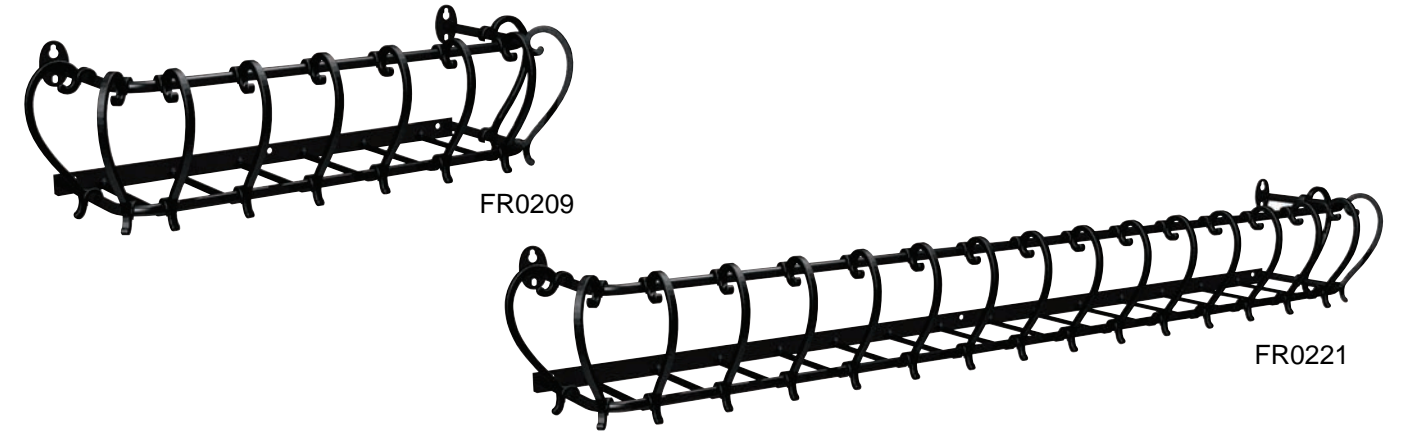

<p>FR0209 取付ピッチ：910mm 製品外寸：W1142×H300×D424mm 製品重量：6.3kg ¥ 75,900</p>	<p>FR0210 取付ピッチ：1000mm 製品外寸：W1232×H300×D424mm 製品重量：6.7kg ¥ 82,800</p>	<p>FR0211 取付ピッチ：1155mm 製品外寸：W1387×H300×D424mm 製品重量：7.3kg ¥ 89,800</p>	<p>FR0215 取付ピッチ：1500mm 製品外寸：W1732×H300×D424mm 製品重量：8.9kg ¥ 117,000</p>	<p>FR0216 取付ピッチ：1655mm 製品外寸：W1887×H300×D424mm 製品重量：9.5kg ¥ 123,900</p>
---	--	--	---	---



<p>FR0218 取付ピッチ：1820mm 製品外寸：W2052×H300×D424mm 製品重量：9.9kg ¥ 137,400</p>	<p>FR0220 取付ピッチ：2000mm 製品外寸：W2232×H300×D424mm 製品重量：12.0kg ¥ 151,200</p>	<p>FR0221 取付ピッチ：2155mm 製品外寸：W2387×H300×D424mm 製品重量：12.5kg ¥ 158,100</p>
---	--	--

Color Variation



FR0215の施工例



FR0220の施工例



FR0218とIT5706の施工例

●表示価格には消費税、送料、施工費等は含まれておりません。 ●この印刷物のカラーは参考であり現物とは異なる場合があります。

FP03_{D.PAT.}

鋳物グリルフラワーボックス

材質：アルミ鋳物
 製品高さ：411~446mm(グリルデザインにより異なります)
 取付ピッチ：FP03□□09(910mm)/FP03□□18(1820mm)
 グリルデザイン：19種類
 製品カラー：BL(グラファイトブラック)
 耐荷重：全タイプ60kg

※製品コード□□はグリルデザイン番号を表します。
 ※製品H寸法、製品重量はグリルデザインにより異なります。

こだわりの気持ちにお応えする、19種類の豊富な
 グリルデザインバリエーション。
 バルコニー鋳物グリルとのコーディネートが楽しめます。



FP030509



FP030418

FP03□□09

取付ピッチ：910mm(グリル1枚)
 製品外寸：W986×H(411~446)×D344mm
 製品重量：12.0~13.7kg
¥68,100

FP03□□18

取付ピッチ：1820mm(グリル2枚)
 製品外寸：W1896×H(411~446)×D344mm
 製品重量：18.5~21.8kg
¥96,600

Color Variation



BL/グラファイトブラック

グリルデザインバリエーション



グリルデザイン別製品H寸法・製品重量一覧表

※製品コード△△は製品W寸法記号09、18のいずれかを表します。

製品コード	製品H寸法 (mm)	製品重量 (kg)		製品コード	製品H寸法 (mm)	製品重量 (kg)		製品コード	製品H寸法 (mm)	製品重量 (kg)	
		09	18			09	18			09	18
FP0301△△	411	13.4	21.3	FP0308△△	411	13.5	21.6	FP0316△△	411	12.0	18.6
FP0302△△	411	12.6	19.7	FP0310△△	411	13.3	21.0	FP0317△△	432	13.0	20.5
FP0303△△	441	12.7	19.9	FP0311△△	411	12.9	20.3	FP0318△△	411	13.5	21.6
FP0304△△	411	13.0	20.4	FP0312△△	411	13.0	20.5	FP0320△△	411	13.5	21.5
FP0305△△	411	12.0	18.6	FP0313△△	411	13.2	21.0	FP0321△△	411	13.7	21.8
FP0306△△	446	12.0	18.5	FP0314△△	411	12.8	20.0				
FP0307△△	426	12.9	20.3	FP0315△△	411	12.5	19.6				

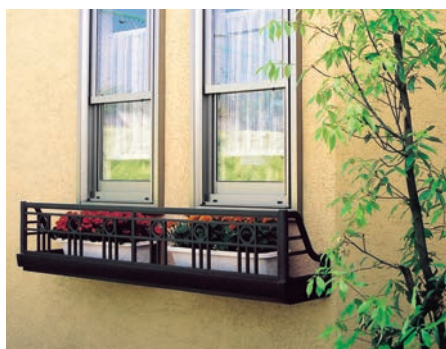

FP031518の施工例



FP030618とBP0306、IT4707の施工例



FP031718の施工例



素朴な木の温もりまでも彩やかに写し出しました。
 しかし、本物の木ではありません。
 屋外で安心して使用できます。

あやぎ[®]
彩木

AFY

彩木^{あやぎ}いたばりフラワーボックス

材質：硬質低発泡ウレタン樹脂、アルミ形材
 製品高さ：230mm
 取付ピッチ：AFY09(910mm)/AFY13(1365mm)/AFY18(1820mm)
 耐荷重：全タイプ60kg
 カラー：KR(唐茶)/HW(桧皮)/KB(古木)

FJ

彩木^{あやぎ}フラワーボックスII

材質：硬質低発泡ウレタン樹脂、アルミ形材
 製品高さ：230mm
 取付ピッチ：FJ09(910mm)/FJ13(1365mm)/FJ18(1820mm)
 耐荷重：全タイプ60kg
 カラー：KR(唐茶)/HW(桧皮)/KB(古木)



AFY13



FJ13



●サイドパネルは木調と同色の塗装品
 ●アルミフレームはブロンズ色 ※AFY,FJ共通
 ●彩木フラワーボックスIIの飾り釘(硬質ウレタン製)

Color Variation



KR/唐茶(らちゃ) HW/桧皮(わだ) KB/古木(こぼく)

製品サイズ・バリエーション

AFY09

取付ピッチ：910mm
 製品外寸：W1060×H230×D330mm
 製品重量：10.5kg
¥85,000



AFY13

取付ピッチ：1365mm
 製品外寸：W1515×H230×D330mm
 製品重量：12.7kg
¥89,800



AFY18

取付ピッチ：1820mm
 製品外寸：W1970×H230×D330mm
 製品重量：15.1kg
¥97,000



FJ09

取付ピッチ：910mm
 製品外寸：W1060×H230×D330mm
 製品重量：10.5kg
¥87,800



FJ13

取付ピッチ：1365mm
 製品外寸：W1515×H230×D330mm
 製品重量：12.7kg
¥92,600



FJ18

取付ピッチ：1820mm
 製品外寸：W1970×H230×D330mm
 製品重量：15.1kg
¥99,800



! IDEEN® 鋳物窓格子

窓まわりを印象的に演出するアクセント部材・・・
大切な家族と住まいを美しくガードする
アルミ鋳物製の窓格子です。

繊細なアルミ鋳物パーツを合わせたデザイン性の高い窓格子です。6種類の格子デザインと窓サイズに合わせて高さは2サイズを用意、また格子を組立て構造にする事により従来の鋳物製品では不可能だった多彩な取付ピッチサイズが可能になりました。

MGF08/MGF11 D.PAT. 鋳物窓格子H850タイプ/H1100タイプ

材質：アルミ鋳物、アルミ型材
製品高さ：MGF08(850mm)/MGF11(1100mm)
取付ピッチ：460mm/570mm/680mm/790mm/900mm/1010mm
：1120mm/1230mm/1340mm/1450mm/1560mm
※取付ピッチは ±35mmの調整が可能です。
製品カラー：BL(グラファイトブラック)
格子デザイン：6種類(次ページ参照)
付属品：専用ビット
※製品は窓格子以外の用途には使用できません。

Color Variation



BL/グラファイトブラック



MGF0871とFR01、IT4708施工例



MGF1171の施工例

MGF08

製品高さ：850mm
製品重量：3.7～11.4kg



MGF087105

MGF08/鋳物窓格子H850タイプ価格表

(寸法:mm)

製品コード	取付ピッチ	取付ピッチ調節可能範囲	円/箇所
MGF08□□04	460	425～495	¥47,400
MGF08□□05	570	535～605	¥53,700
MGF08□□06	680	645～715	¥59,900
MGF08□□07	790	755～825	¥65,700
MGF08□□09	900	865～935	¥72,500
MGF08□□10	1010	975～1045	¥78,700
MGF08□□11	1120	1085～1155	¥84,500
MGF08□□12	1230	1195～1265	¥91,600
MGF08□□13	1340	1305～1375	¥97,500
MGF08□□14	1450	1415～1485	¥103,400
MGF08□□15	1560	1525～1595	¥109,100

※製品コード□□は格子デザイン番号を表します。

MGF11

製品高さ：1100mm
製品重量：4.4～13.5kg



MGF117105

MGF11/鋳物窓格子H1100タイプ価格表

(寸法:mm)

製品コード	取付ピッチ	取付ピッチ調節可能範囲	円/箇所
MGF11□□04	460	425～495	¥50,600
MGF11□□05	570	535～605	¥57,100
MGF11□□06	680	645～715	¥63,800
MGF11□□07	790	755～825	¥70,000
MGF11□□09	900	865～935	¥77,400
MGF11□□10	1010	975～1045	¥83,900
MGF11□□11	1120	1085～1155	¥90,200
MGF11□□12	1230	1195～1265	¥97,700
MGF11□□13	1340	1305～1375	¥103,900
MGF11□□14	1450	1415～1485	¥110,200
MGF11□□15	1560	1525～1595	¥116,400

鋳物窓格子デザインバリエーション

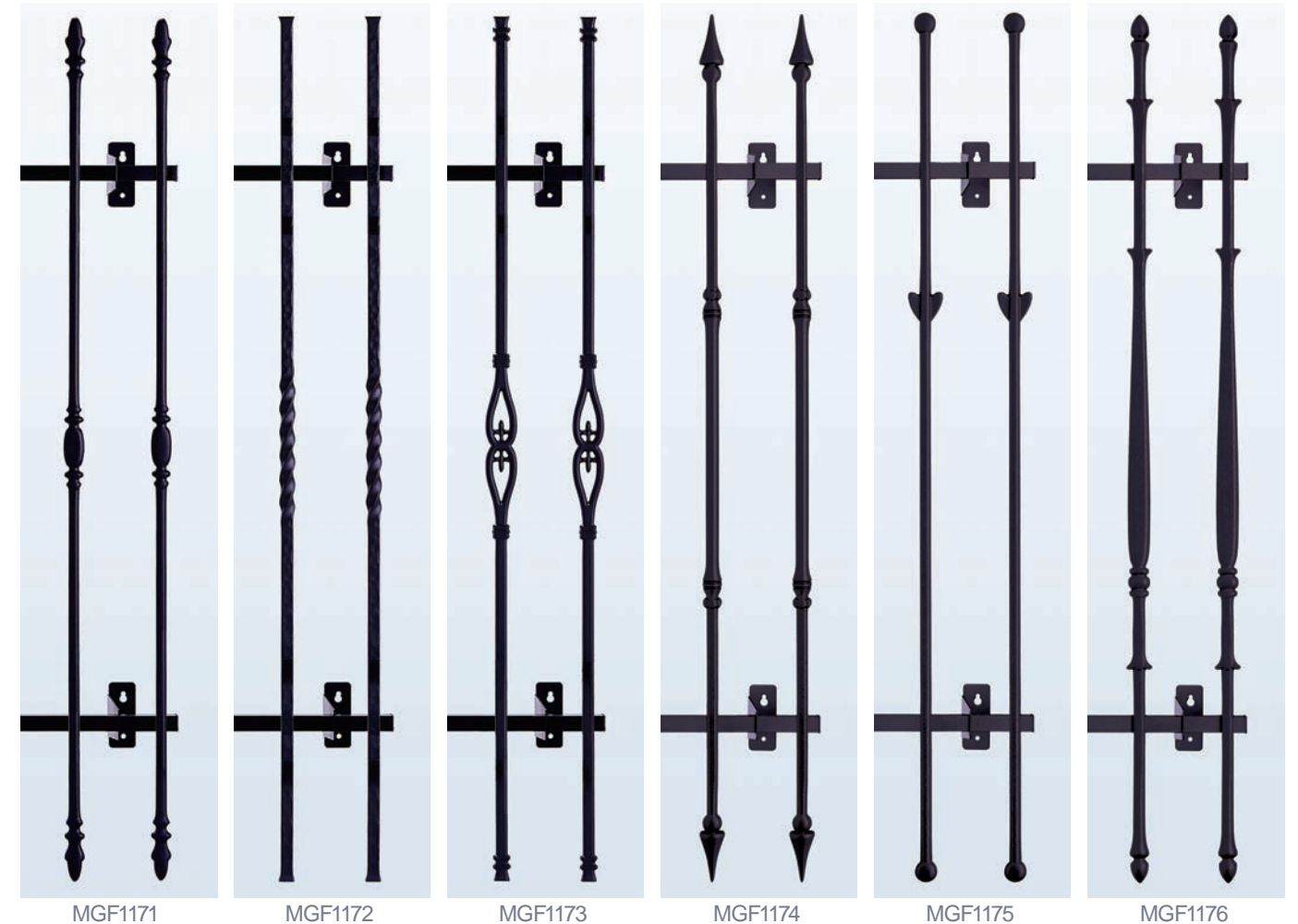
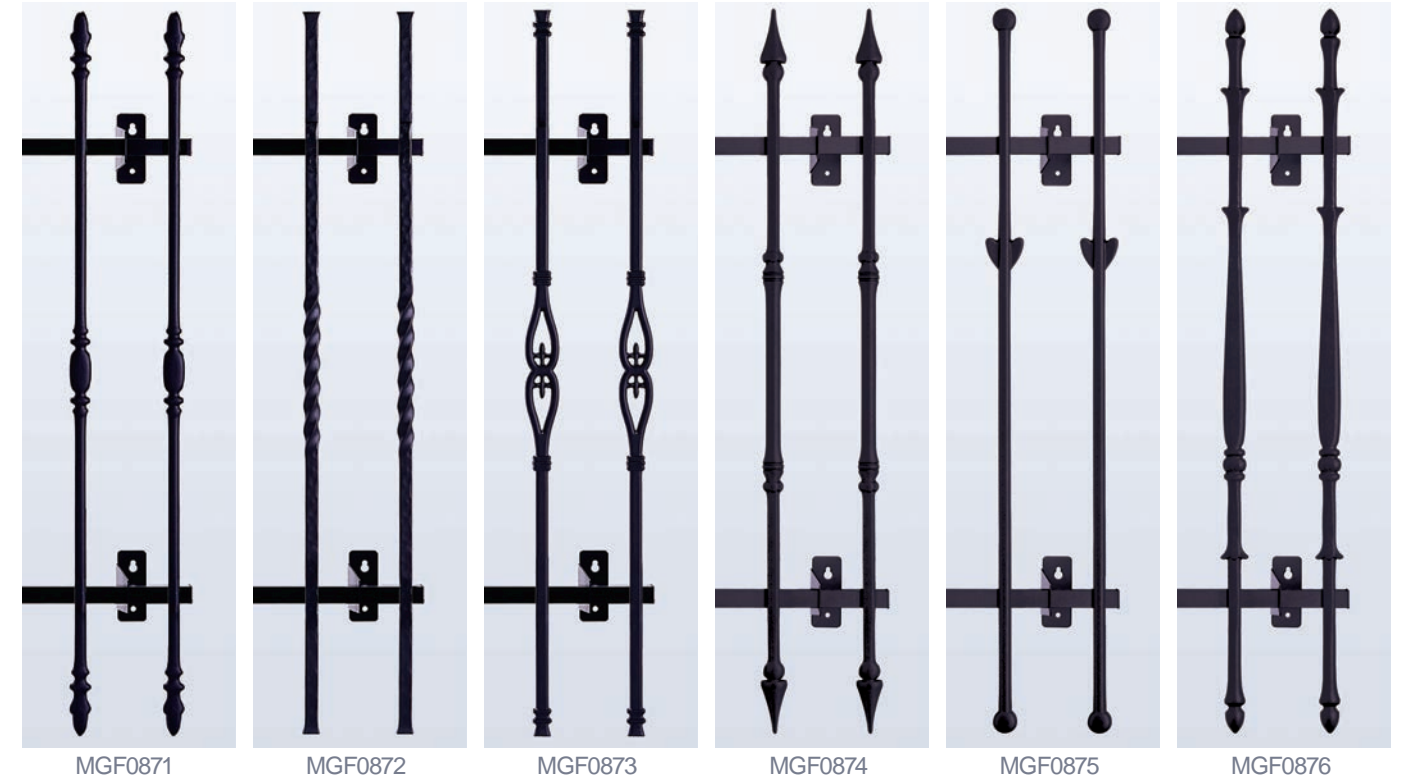

●表示価格には消費税、送料、施工費等は含まれておりません。 ●この印刷物のカラーは参考であり現物とは異なる場合があります。



IDEEN® 鋳物壁飾り

住宅のファサードに独特な存在感を演出。
 欧風の香り漂う、こだわりのアクセント壁飾り。

住宅の表情づくりにふさわしい、鋳物壁飾り。豊富なデザインタイプに加え、
 パーツ組み合わせによる更なるオリジナル表現で、妻部や壁面だけでなく、
 玄関周り、外構のアクセント装飾などにも活躍します。
 皆様のこだわりにお応えする装飾部材です。



IT2419L
IT2419R
 材質：アルミ鋳物
 製品外寸：W210×H350×D30mm
 製品カラー：ABL(アンティークブラック)
 製品重量：0.6kg
 ¥26,400(IT2419L)
 ¥26,400(IT2419R)



IT2420L
IT2420R
 材質：アルミ鋳物
 製品外寸：W217×H350×D30mm
 製品カラー：ABL(アンティークブラック)
 製品重量：0.4kg
 ¥26,400(IT2420L)
 ¥26,400(IT2420R)



ABL(アンティークブラック)



IT5706D.PAT.
 材質：アルミ鋳物
 製品外寸：W500×H675×D92mm
 製品カラー：BL
 製品重量：2.0kg
 ¥34,800



IT4506D.PAT.
 材質：アルミ鋳物
 製品外寸：W370×H493×D80mm
 製品カラー：BL
 製品重量：0.9kg
 ¥33,400



IT4707D.PAT.
 材質：アルミ鋳物
 製品外寸：W330×H678×D90mm
 製品カラー：BL
 製品重量：1.8kg
 ¥34,800



IT3507D.PAT.
 材質：アルミ鋳物
 製品外寸：W253×H502×D75mm
 製品カラー：BL
 製品重量：0.9kg
 ¥33,400



IT4708D.PAT.
 材質：アルミ鋳物
 製品外寸：W335×H675×D85mm
 製品カラー：BL
 製品重量：1.7kg
 ¥34,800



IT3508D.PAT.
 材質：アルミ鋳物
 製品外寸：W257×H508×D75mm
 製品カラー：BL
 製品重量：0.8kg
 ¥33,400

IT8316
 材質：アルミ鋳物
 製品外寸：W800×H250×D195mm
 製品カラー：BL
 製品重量：0.9kg
 ¥36,000



Color Variation



BL(グラファイトブラック)

●表示価格には消費税、送料、施工費等は含まれておりません。
 ●この印刷物のカラーは参考であり現物とは異なる場合があります。

IT7218D.PAT.
 材質：アルミ鋳物
 製品外寸：W700×H166×D30mm
 製品カラー：BL/WH
 製品重量：1.0kg
 ¥34,000



IT9317D.PAT.
 材質：アルミ鋳物
 製品外寸：W900×H282×D25mm
 製品カラー：BL/WH
 製品重量：1.6kg
 ¥48,100



IT7121
 材質：アルミ鋳物
 製品外寸：W700×H47×D30mm
 製品カラー：BL/WH
 製品重量：0.5kg
 ¥27,000



IT301~IT306
 材質：アルミ鋳物
 製品カラー：BL(グラファイトブラック)



IT301
 W100×H600×D45mm
 製品重量：1.1kg
 ¥25,200



IT302
 W188.4×H919.7×D45mm
 製品重量：1.4kg
 ¥45,700



IT305
 W340×H600×D60mm
 製品重量：1.6kg
 ¥38,800



IT306
 W200×H600×D45mm
 製品重量：1.7kg
 ¥39,300



IT1715D.PAT.
 材質：アルミ鋳物
 製品外寸：W87×H700×D25mm
 製品カラー：BL
 製品重量：0.4kg
 ¥25,000

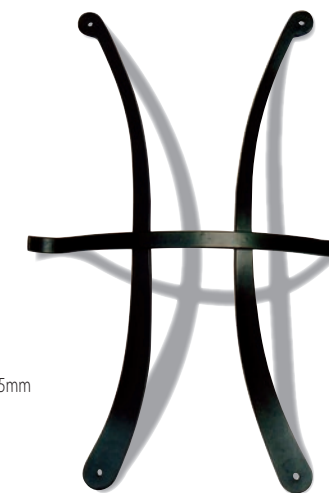

IT3601
 材質：アルミ鋳物
 製品外寸：W400×H600×D90mm
 製品カラー：BL
 製品重量：0.7kg
 ¥39,800



鋳物壁飾りはすべてのタイプで取付位置に木下地が必要です。(合板を入れる場合は厚さ12mm以上)



IT1704
材質：アルミ鋳物
製品外寸：W170×H170×D31mm
製品カラー：BL
製品重量：0.6kg
¥9,800



IT1702
材質：アルミ鋳物
製品外寸：W170×H170×D31mm
製品カラー：BL
製品重量：0.8kg
¥9,800



IT4505
材質：アルミ鋳物
製品外寸：W450×H450×D33mm
製品カラー：BL / WH
製品重量：3.2kg
¥25,900

Color Variation



SW0201
材質：アルミ鋳物
グリル外寸：W246×H216mm
躯体開口寸法：W327×H327mm
製品カラー：BL(グラファイトブラック)
製品重量：0.9kg
¥12,100

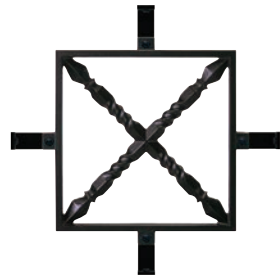

SW0203
材質：アルミ鋳物
グリル外寸：W246×H246mm
躯体開口寸法：W327×H327mm
製品カラー：BL(グラファイトブラック)
製品重量：0.8kg
※直角、斜角取付が可能です。
¥12,100

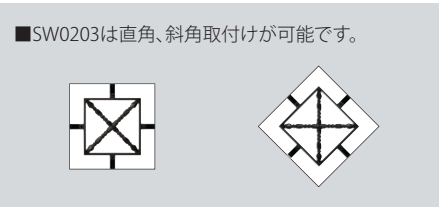

■SW0203は直角、斜角取付けが可能です。



SW0351
材質：アルミ鋳物
グリル外寸：W346×H316mm
躯体開口寸法：W427×H427mm
製品カラー：BL(グラファイトブラック)
製品重量：1.5kg
¥18,100

Color Variation



SW0601
材質：アルミ鋳物
グリル外寸：W360×H615mm
躯体開口寸法：W440×H660mm
製品カラー：BL(グラファイトブラック)
製品重量：3.2kg
¥29,400

●表示価格には消費税、送料、施工費等は含まれておりません。
●この印刷物のカラーは参考であり現物とは異なる場合があります。

■弊社の製品をいつまでも美しく正常に保ち、安全にご使用いただくために以下の事項について、ご遵守願います。

	施工上のご注意 ⚠警告: 高所に取り付ける場合は必ず、足場がある状態で施行してください。	使用上のご注意
バルコニー手摺	●製品はすべて木造住宅用に設計されています。それ以外の構造体の場合はご購入前にご相談ください。 ●施工はMINO(株)が責任を持って承ります。	●手摺や鋳物グリル、笠木の上に乗ったり、身を乗り出したりしないでください。 ●製品にロープなどをかけて荷物の上げ下げや、物をしばったりしないでください。 ●夏場は太陽熱で非常に高温になる事があります。やけどには十分ご注意ください。
バルコニー開口枠	●製品の施工については必ず取付説明書に従ってください。 ●製品はすべて木造住宅用に設計されています。それ以外の構造体の場合はご購入前にご相談ください。 ●製品はすべて外壁仕上げ(防水紙貼付け)前の構造柱に取付けるものです。外壁仕上げ後の取付けは出来ませんのでご注意ください。 ●製品の種類によりサイディング、ツーバイフォー工法には取り付けられないものがあります。ご購入前にご相談ください。	●製品開口部に足をかけたり、身を乗り出したりしないでください。 ●夏場は太陽熱で非常に高温になる事があります。やけどには十分ご注意ください。
フラワーボックス	●製品の施工については必ず取付説明書に従ってください。 ●製品はすべて木造住宅用に設計されています。それ以外の構造体の場合はご購入前にご相談ください。 ●製品はすべて決まった場所に木下地が必要です。ご購入前にご確認ください。	●製品の上に乗ったり、身を乗り出したりしないでください。 ●耐荷重は60Kgに設計されています。それ以上の重量の物は乗せないでください。 ●雪が積もった場合には製品の耐荷重を超える恐れがあります。雪下ろしをしてください。(雪下ろしの際、絶対に水をかけないでください。雪がさらに重くなります。) ●製品にロープなどをかけて荷物の上げ下げや、物をしばったりしないでください。 ●夏場は太陽熱で非常に高温になる事があります。やけどには十分ご注意ください。
窓格子	●製品の施工については必ず取付説明書に従ってください。 ●製品はすべて木造住宅用に設計されています。それ以外の構造体の場合はご購入前にご相談ください。 ●製品はすべて決まった場所に木下地が必要です。ご購入前にご確認ください。 ●窓格子以外の用途としては使用しないでください。	●製品に足をかけたり、ぶら下がったりしないでください。 ●製品にロープなどをかけて荷物の上げ下げや、物をしばったりしないでください。 ●夏場は太陽熱で非常に高温になる事があります。やけどには十分ご注意ください。 ●製品にパラボラアンテナ等を取付けたりしないでください。
壁飾り	●製品の施工については必ず取付説明書に従ってください。 ●製品はすべて木造住宅用に設計されています。それ以外の構造体の場合はご購入前にご相談ください。 ●製品はすべて決まった場所に木下地が必要です。(合板を入れる場合は厚さ12mm以上)ご購入前にご確認ください。	●製品に足をかけたり、ぶら下がったりしないでください。 ●製品にロープなどをかけて荷物の上げ下げや、物をしばったりしないでください。 ●夏場は太陽熱で非常に高温になる事があります。やけどには十分ご注意ください。

	製品のお手入れ方法 ⚠警告: 高所での作業の場合は転落等のないよう十分に気を付けて行ってください。
アルミ型材製品	●アルマイト処理を施したアルミ材はスチールに比べて、サビにも強くメンテナンスが簡単です。しかし、表面に付着した汚れを長期間放置しておくとう腐食の原因になる事があります。付着した汚れは柔らかい布で拭き取ってください。 ●汚れが軽い場合：水で濡らした柔らかい布やスポンジで拭き洗った後に乾拭きしてください。 ●汚れがひどい場合：中性洗剤をうすめた液で汚れを落としてから水洗いをしてください。その後、乾拭きをしてください。
アルミ鋳物 硬質低発泡ウレタン樹脂製品	●アルミ鋳物製品、硬質低発泡ウレタン樹脂製品にはウレタン樹脂塗装またはアクリル樹脂塗装が施してあります。ベンジン・シンナー・トルエン等の有機溶剤入りの洗剤は色落ちの原因となりますので使用しないでください。 ●汚れが軽い場合：水で濡らした柔らかい布やスポンジで拭き洗った後に乾拭きしてください。 ●汚れがひどい場合：中性洗剤をうすめた液で汚れを落としてから水洗いをしてください。その後、乾拭きをしてください。

■製品保証について

弊社の製品に関し、ここに記載の保証期間、保証内容の範囲において、下記に例示する免責事項を除き無料修理を行うことをお約束するものです。

- 保証期間
施工者よりの引渡し日(注.1)から起算して2年間。ただし主要構造部分の不具合については10年間。
(注.1)引渡し日は、新築注文住宅の場合はお客様への引渡し日とし、分譲住宅・分譲マンションの場合は建築主様への引渡し日とします。
新築以外の住宅については、製品の施工完了日とします。
- 保証の範囲
・取扱説明書、本体ラベルまたはその他の注意書きに基づいた適正な使用状態で保証期間内に不具合が発生した場合。
- 免責事項
原因が、次のような場合は、保証期間内であっても有料修理となります。
・本来の使用目的以外で使用された場合の不具合。
・お客様が適切な使用、維持管理を行わなかった事に起因する不具合。
・弊社が定める施工説明書等に基づかない施工、専門業者以外による移動・分解などに起因する不具合。
・建築躯体の変形など住宅部品本体以外の不具合に起因する当該住宅部品の不具合、塗装の色あせ等の経年変化または使用に伴う摩擦等により生じる外観上の現象。
・製品の材料特性に伴う現象。
・海岸付近、温泉地などの地域における腐食性の空気環境に起因する不具合。
・小動物の行為に起因する不具合。
・火災・爆発等事故、落雷・地震・噴火・洪水・津波等天変地異または戦争・暴動等破壊行為による不具合。
※保証期間経過後の修理、交換などは有料とさせていただきます。
※本書によって、お客様の法律上の権利を制限するものではありませんので、保証期間経過後の修理についてはMINO(株)業務センターまでお問い合わせください。

■カタログ記載内容について

- カタログ記載内容：令和元年5月現在。
- カタログ記載の価格には消費税、送料、施工費等は含まれておりません。
- カタログ記載の製品の仕様および外観は、改良等のため予告なしに変更することがあります。
- カタログのカラーは参考であり現物とは異なる場合があります。
- カタログ記載の施工CGは現物とは異なる場合があります。
- カタログ記載の[PAT.][D.PAT.][PAT.P][D.PAT.P]はそれぞれ以下の内容を表します。
PAT.:特許権登録済 D.PAT.:意匠権登録済 PAT.P:特許権出願中 D.PAT.P:意匠権出願中