

MINO

企業理念
【価値の創造】

素材から
製造

自社設計

全国販売

全国・自社
責任施工

年間13000棟
の実績

製造・販売元

MINO 株式会社

(旧:ミノ・ネットワーク)

■ 本社 / 伊那工場

〒399-4501 長野県伊那市西箕輪 2700
Tel. 0265-71-7171 Fax. 0265-73-1008

ISO9001/ISO14001 認定取得工場

■ 業務センター / 関東南営業所

〒252-0143 神奈川県相模原市緑区橋本 3丁目 22番 14号
Tel. 042-700-0099 Fax. 042-700-0098

■ 関西営業所

〒577-0006 大阪府東大阪市楠根 1-8-20 B号
Tel. 06-6282-1553 Fax. 06-6744-3377

■ 東海西営業所

〒491-0044 愛知県一宮市大宮 5丁目 4-7 (細川倉庫内)
Tel. 0586-82-7091 Fax. 0586-82-7092

■ 盛岡

〒028-4132 岩手県盛岡市渋民字駅 123
Tel. 050-3818-9000 Fax. 019-613-8103

■ 中国

〒739-2628 広島県東広島市黒瀬橋原東三丁目 19-7-103
Tel. 050-3818-9000 Fax. 0823-82-2219

■ 四国

〒761-8023 香川県高松市鬼無町佐藤 50-11
Tel. 050-3818-9000 Fax. 087-897-3308

お問い合わせは業務センターまで

Tel. 042-700-0099 (平日 8:30 ~ 17:30)

Fax. 042-700-0098

E-mail. order@nuan.jp



製品サイト <https://nuan.jp>

企業サイト <https://mino-corp.jp>

MINO | 検索

Instagram [mino_ayagi_exterior](https://www.instagram.com/mino_ayagi_exterior)

Facebook <https://www.facebook.com/MinoNetwork/>

Pinterest https://www.pinterest.com/mino_ayagi_exterior

カタログ記載内容：令和2年6月現在。
カタログ記載の価格には消費税、送料、施工費等は含まれておりません。
カタログ記載の製品の仕様および外観は、改良等のため予告なしに変更することがあります。
カタログのカラー、写真、CGIは参考であり現物とは異なる場合があります。

20200615A01J

MINO

ウォール&エクステリアカタログ

木の表情と質感を持つ複合建材

彩木[®]

AYAGI

U N I

Vol.2



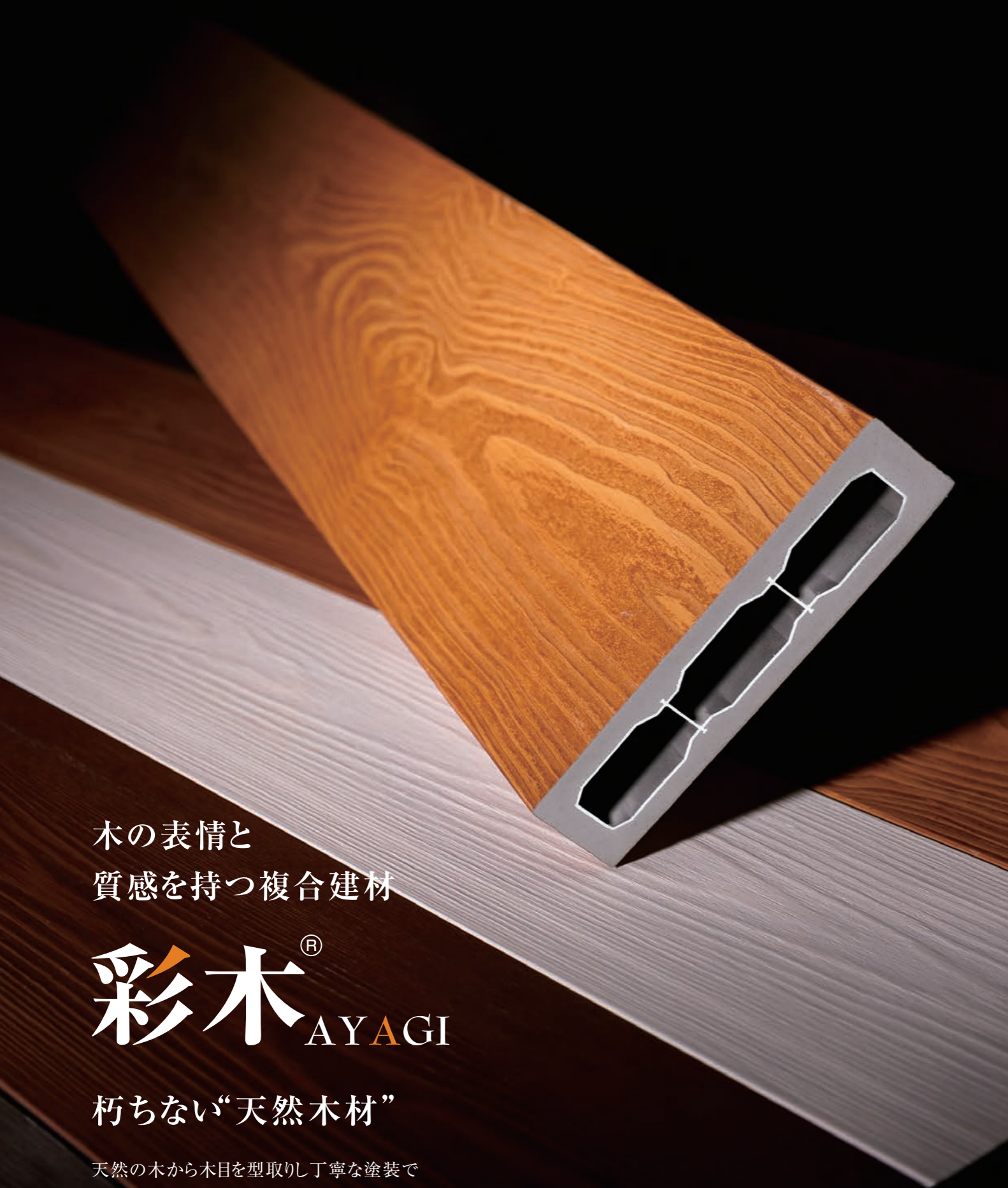

木の表情と
質感を持つ複合建材

彩木[®]
AYAGI

朽ちない“天然木材”

天然の木から木目を型取りし丁寧な塗装で自然な色むらを再現した彩木は、高い耐候性や耐久性をもち、そして、職人ですら本物の木と見間違ふほどの表情を持った外装用複合建材です。

木では、ありません。

アルミ芯材+硬質低発泡ウレタン樹脂

ハイブリッド彩木はアルミの強さとウレタン樹脂の表現力を融合させた複合建築部材です。

肉、表皮部分:硬質低発泡ウレタン樹脂

一般的に断熱材には密度35~45kg/m³の硬質発泡ウレタン樹脂が使用されています。これに対し、建材としての強度を保つために350kg/m³と断熱材の10倍近くの密度がある硬質低発泡ウレタン樹脂です。

骨部分:アルミ押出型材

建材の構造材としての強度を確保し、樹脂の伸び歪みを抑えます。

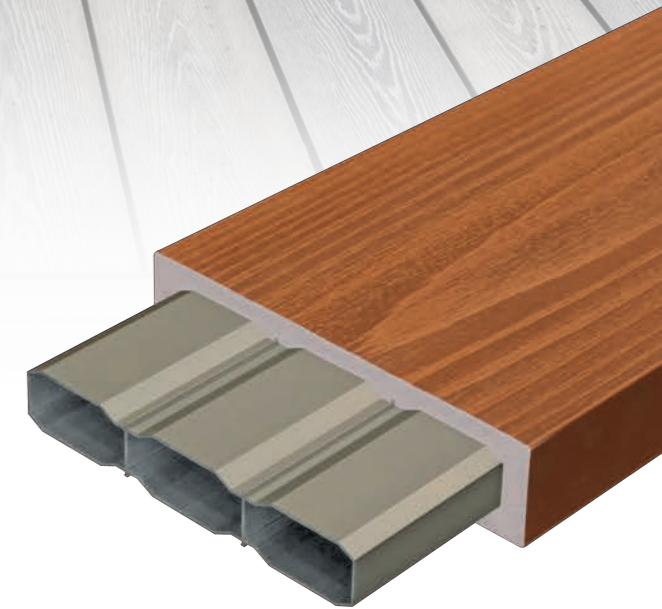

ハイブリッド彩木カットモデル

木の質感とぬくもり

職人も見間違ふ質感、あたたかみある手触り

彩木は「木の質感を作る」ことを目的に素材から開発しました。製品の表情を決定づける表面は、本物の天然木から切り出した木目で型取り。木目の凹凸は本来の木に比べて深く設定し、指や手のひらに適度な感触を残す、天然木を思わせる心地よい手触りを実現しています。塗装は3層塗装での陰影木目出し仕上げです。木目の凹凸に下地色を塗り、上に異なる色を塗りかさねることで深みのある天然木の地肌を巧みに再現します。

	木目		カラー			
	板目	柾目	唐茶	桧皮	古木	白茶
HAZ34-HAZ37	×	○	○	○	○	×
HAZ311	○	×	○	○	○	×
BAZ314-HAZ29-HAZ212 HSZ215-HAZ218	○	×	○	○	○	○
HAZ55-HAZ510-HAZ515	×	○	○	○	○	×

彩木材の品番毎の木目一覧

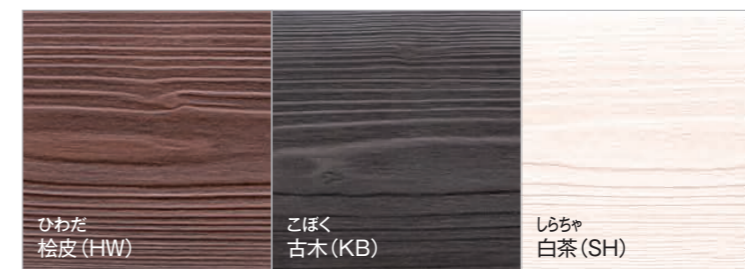

屋外で長く強く、 いつまでも美しく維持する

天然木材は屋外の環境変化に弱く、美しさの維持には困難を伴うものです。彩木は、表面に2色のウレタン塗料と高耐候性のトップコート塗料を塗布しています。そのため、耐候性と耐久性が高く、紫外線による退色などに強く、表情の美しさが長く続きます。また、芯材にアルミ材を使用しているため、建材としての強度も保有しています。



圧倒的な耐候性

20~30年相当の試験を実施。他素材の耐候性と比べてください。

ウェザーメーター耐候性試験10,000時間 20~33年相当で色差ΔE3.93~ΔE7.03

紫外線による樹脂の劣化を防ぐ光安定剤を樹脂の骨格に組み込んだ、特殊塗料を使用しています。耐候性・耐久性に優れ、サンシャインウェザーメーターでは照射時間10,000時間屋外暴露の約30年相当で色差3.93~7.03を維持しています。



2006年施工/2017年撮影

耐候性試験

カーボンアーク式サンシャインウェザーメーター 照射+降雨(JIS A1415)
色彩色差測定(JIS Z8722) 300時間で1年相当

本試験は耐候性を保障するものではありません。
色差は使用場所・使用用途・天候などにより異なり、
特にブラシをこするなどの磨耗は劣化につながります。

	0時間	1,500時間 約3~6相当	3,000時間 約6~10相当	4,500時間 約9~15年相当	6,000時間 約12~20年相当	10,000時間 約20~33年相当
こぼく 古木(KB)	ΔE 0.00	ΔE 0.87	ΔE 1.58	ΔE 2.21	ΔE 2.51	ΔE 4.15
ひわた 松皮(HW)	ΔE 0.00	ΔE 0.37	ΔE 1.79	ΔE 1.71	ΔE 2.32	ΔE 3.93
からちや 唐茶(KR)	ΔE 0.00	ΔE 0.91	ΔE 3.79	ΔE 3.89	ΔE 5.46	ΔE 7.03
しらちや 白茶(SH)	ΔE 0.00	ΔE 1.51	ΔE 3.99	ΔE 4.63	ΔE 5.12	ΔE 6.55

屋外用耐候性塗料を塗った天然木の耐候性試験

	0時間	400時間 (1.3年相当)	800時間 (2.6年相当)	1200時間 (4年相当)
T社				
S社				

A級許容差

ΔE 1.6~3.2
JIS Z 8721
JIS L 0809
一般的には同じ色だと思われているレベル

B級許容差

ΔE 3.2~6.5
色彩管理で一般的に扱われる許容色差。印象レベルでは同じ色として扱えるレベル

熱さを感じにくい(木材より低い熱伝導率)

同じ表面温度でも熱さを感じにくいのはなぜ？

指先で触った時に熱さを感じるメカニズムは、その物体の蓄熱量と熱拡散率と、指先の熱容量により決まります。

ウレタンは熱伝導率が低い(アルミの1/3900)蓄熱しにくく、触った際の熱拡散率も低い(アルミの1/3900)ため移動する熱量が少なく、素肌で触れても熱さ、冷たさを感じにくいのです。

熱を感じるメカニズム

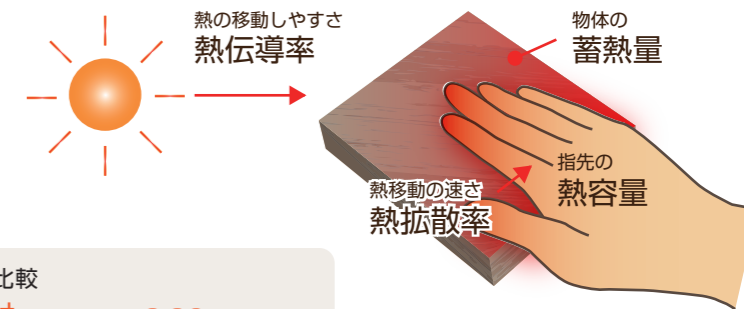

熱伝導率→熱の移動のしやすさ

蓄熱量 →蓄えられた熱量

熱容量 →温度を上昇させるのに必要な熱量

熱拡散率→熱移動の速さ

熱伝導率比較

- 彩木材 0.06W/m·K
- 木材(杉・含水率30%) 0.10W/m·K
- アルミ型材 210.00W/m·K

蓄熱量のシミュレーション (外気温30℃で、表面温度が60℃まで上がった場合の蓄熱量)

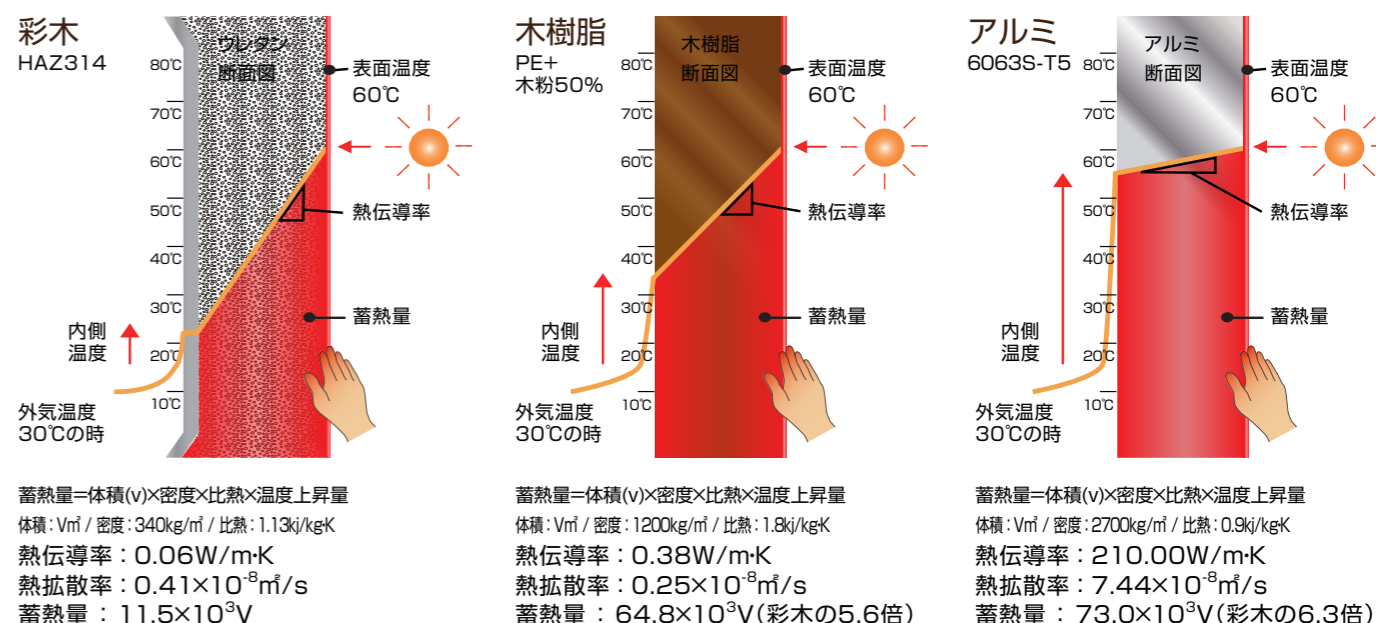

表面温度が同じでも蓄熱量が異なり、
触った時に移動する熱容量が違うため、熱さの感じ方が異なります。

熱についての解説
<https://nuan.jp/column/3260/>



彩木表面温度試験

長野県 8月 快晴
最高気温30℃
直射日光が当たる場所にて彩木の表面に熱伝体を表面に貼付けて測定塗料が熱を持つため夏だと表面温度は暖房カイロ程度まで上がりますが、蓄熱量が少なく熱拡散率も低い(アルミの1/3900)ため体感的な熱さは継続しません。彩木の色別で見ると、白茶が最も表面温度の上昇が少ないです。

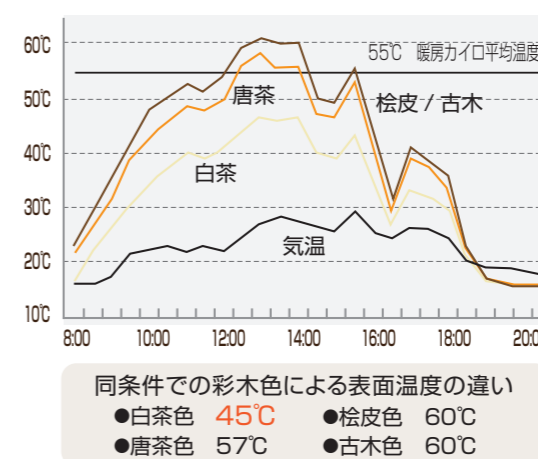

内部温度試験

試験体:彩木・木材(スギ材)・アルミ
試験体寸法:150×150×34(厚さ)mm
オープンで60℃まで熱し、内部温度を計る。彩木と木材はオープン内の温度低下と共に、内部温度が低下しています。蓄熱容量が少ないためです。

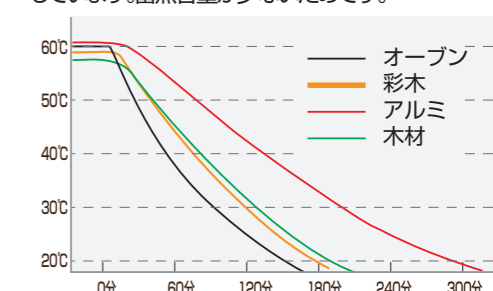

伸縮しにくい

伸縮による割れや反りの心配なし

芯材のアルミが建材としての強度を確保し、ウレタンの伸縮を抑え、熱膨張係数は鉄やコンクリートと同等の性能を実現しました。

ポリエチレン	1.80mm (180.0×10 ⁻⁶ /°C)
ポリスチレン	0.80mm (80.0×10 ⁻⁶ /°C)
ウレタン	0.60mm (60.0×10 ⁻⁶ /°C)
木材(繊維直角)	0.35~60mm (35~60×10 ⁻⁶ /°C)
アルミ	0.24mm (23.8×10 ⁻⁶ /°C)
彩木	0.13mm (12.8×10⁻⁶/°C)
鉄	0.12mm (12.0×10 ⁻⁶ /°C)
コンクリート	0.12mm (11.7×10 ⁻⁶ /°C)

1,000mmの物体10°Cの温度変化に対する熱膨張比(10⁻⁶/°C)は熱膨張係数

汚れが付着しにくい特殊塗装

水拭きで簡単お手入れ

特殊塗装により親水性で緻密な塗膜を形成します。塗膜表面に汚れが付着しにくく付着しても水拭きで落ちやすい効果があります。



汚れがひどい場合は中性洗剤を薄めた液で洗浄してください。ブラシや高圧洗浄機はトップコートを傷め耐候性が落ちますので使用しないでください。

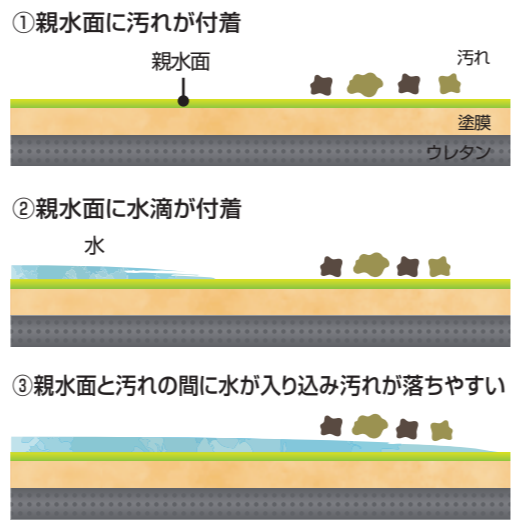

ワイピング塗装で自然な色の揺らぎを演出

表面はワイピング塗装で職人が丁寧に二度塗りし、単調にならない自然な色むらを実現しています。一つの製品自体に適度な色の揺らぎがあるため、デッキなど、複数枚を並べて用いると豊かな表情を見せてくれます。

ささくれない、水を吸わない、腐らない

素材はウレタンとアルミのみなので腐ることはありませんし、水を含まないため素材がカビることもありません。また、天然木ではいつどこで発生しているかわからない割れやささくれは全く発生しません。

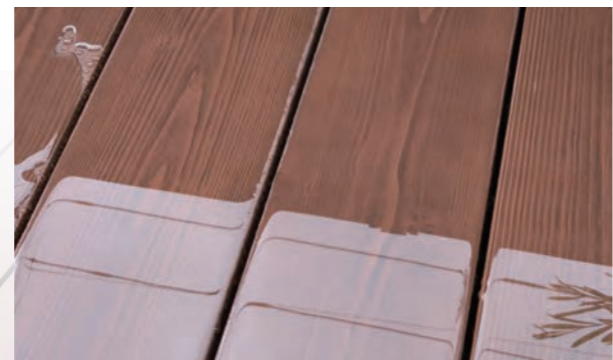
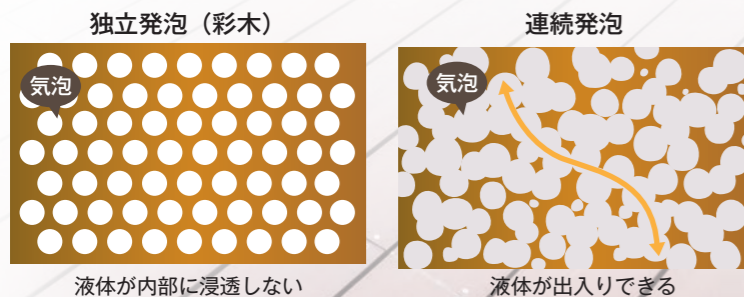

彩木の特性上、水を吸わないため、雨の後に水が溜まる場合があります。その際は雑巾などで拭きとってもらえると汚れも一緒に拭き取れます。*他素材は水を吸うことがカビや腐敗の原因になります。

各種試験

耐荷重・たわみ試験

強度試験機にて両端を固定し、中央部分に荷重をかけ、変位20mmに達するまで荷重をかける。

60kg	0.86mm
80kg	1.22mm
102kg	1.52mm
200kg	3.08mm
300kg	4.68mm
400kg	6.55mm
500kg	8.85mm
600kg	13.22mm
687kg	20.01mm

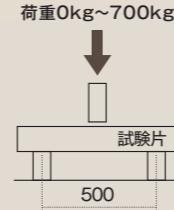

衝撃試験(JIS A5721)

質量1kgのおもりを1,200mmの高さから落下。



外観:き裂・割れ無し

曲げ試験(JIS A5721)

147.1N[15kgf]の荷重を試験片にかけ、更に588.4N[60kgf]の荷重を徐々に加え中央部のたわみ量を測定する。



外観:
き裂・割れ無し
たわみ:
0.58mm

局部圧縮試験(JIS A5721)

980.7N[100kgf]の荷重を加え、圧入部分にき裂割れの有無を調べる。

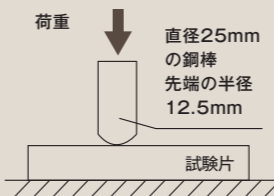

外観:き裂・割れ無し



30,000歩耐摩耗性試験

ゴム底靴にて30,000歩の歩行試験を実施。その後トップコートの膜厚を計測。

未歩行部分:膜厚19.4μm
歩行部分:膜厚15.5μm/約14.6%減少

滑り性試験(JIS A1454)

雨でも、木目の凹凸により靴底と彩木材は線状の接触となって靴底の接触圧力が高く、摩擦抵抗も大きくなり、水は木目の凹部を伝わって排出されるため滑りにくくなります。

滑り抵抗値	清掃・乾燥	C.S.R 0.74
	水	C.S.R 0.76
	水+ダストA	C.S.R 0.44

滑り抵抗係数 C.S.R
JIS A 1454(高分子系張り床材試験方法)
(1)履物を履いて動作する床
C.S.R=0.4以上
東京都福祉のまちづくり条例
下足C.S.R=0.4~0.9



汚染性試験(JIS A1454)

試験片に汚染材料を約2ml滴下し24時間静置する。その後中性洗剤を含む水で洗い、更にアルコールで洗い、試験片の表面を乾燥した清浄なガーゼでふき取ってから1時間静置後、光沢の変化及び膨れを観察する。

○カビキラー	○アタック高活性バイオEX	○口紅Sベージュ系
○サンボール	○ガラスマジックリン	△サクラクレパス 赤
○トイレのルック	△NEWバスクリン ラベンダー	○特選丸大豆しょうゆ
○ミルトン	○アルブスベンチン	○ウスターソース 濃縮
○ジョイ緑茶の香り	△バルカンヘアリクイド	○トマトケチャップ
○バスマジックリン	○イソジン	○キューピーマヨネーズ
○メリットシャンプー-DA1	×ハイマッキー黒	○本生和からし
○きれいきれい泡ハンドソープ	○サインペン黒	○ミツカン穀物酢
○オリーブオイル	○デンダークリアmax	○ネスカフェエクセラ

油性系に表面のつや変化が発生した。油性の塗り物は入り込んだ汚れが除去しきれなかった。サンボールは、強い酸性(9.5%塩酸)であり、長時間接触させると塗膜を侵す。

その他の試験

項目	試験方法	結果
耐酸性試験	1%硫酸水溶液に240時間浸漬	膨れ、剥がれを認めない
耐アルカリ性	1%苛性ソーダ水溶液に240時間浸漬	膨れ、剥がれを認めない
燃焼試験(酸素指数法)	UL-94 HBF(発泡材料)	HF-2
揮発性有機化合物飛散試験	JIS A 1901(2003) 小型チャンバー法	厚生労働省化学物質室内濃度指定値以下
滑り試験	JIS A 5721に準拠	滑り材始動時の荷重(最小値)N 長さ方向=197.1 幅方向=219.7
摩耗試験	JIS A 5721に準拠 JIS K 7204に従って行った	600~700回転の間でウレタン露出
キャスト性試験	JIS A 1454に準拠 (A法軽荷重)	試験終了時のへこみ量 最大0.20mm 平均0.13mm 1週間経過時のへこみ量 最大0.18mm 平均0.11mm



年間 13,000 棟の実績！
広がる彩木の使い途



外観に彩木を使うだけで印象がガラッと変わります。(画像は合成です。)

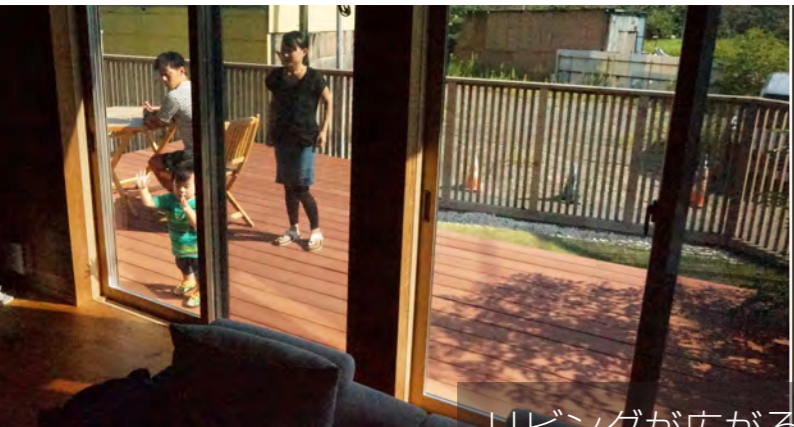

リビングが広がるデッキスペース



腐ってしまった天然木デッキを、彩木でリニューアル。

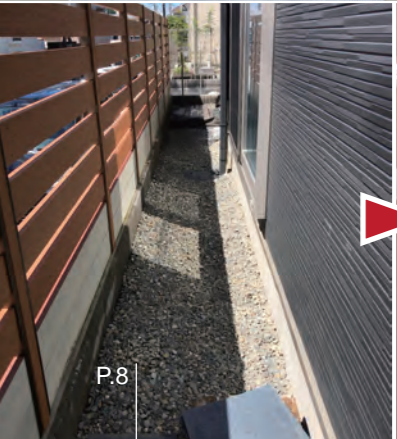
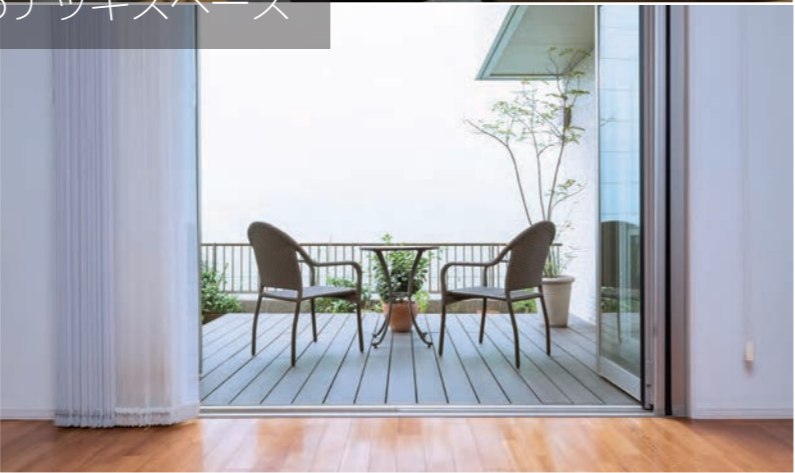

1m 未満のデッキスペースを
家族の憩いの場に



INDEX

- 彩木バルコニーまわり
- P12 彩木いたばり手摺 H890MB タイプ 【AYMB08】
- P14 彩木いたばり手摺 H400MB タイプ 【AYMB04】
- P16 彩木横格子手摺 【ATE04】
- P17 彩木手摺 L タイプ 【AWL】
- P18 彩木スクリーン手摺 MB タイプ 【AKMB】
- P20 彩木フラワーボックス 【AFY/FJ】
- 彩木デッキシリーズ
- P24 彩木ガーデンデッキ 【DG】
- P26 彩木デッキレール 【RAIL】
- P28 彩木ルーフデッキ 【DR】
- P30 彩木デッキ部材一覧
- P32 彩木1515デッキ 【DM1515】
- P33 彩木アウトデッキ 【HSZ330】
- 彩木フェンス
- P36 彩木フェンス 【FE】
- P37 彩木フェンス 【YY】
- P38 彩木ストライプフェンス 【HAC】
- 彩木門柱
- P40 彩木門柱 【MONSLIM】
- P42 彩木門柱 【MON】
- 彩木スクリーンルーバー
- P47 壁面付 【HAA】
- P50 開口部 【HAM】
- P53 千本格子 【HAG/HAJ】
- P54 妻格子 【HAT】
- P55 グリル/ハンガードア 【GHD】
- 彩木材
- P56 ハイブリット彩木材・部材
- P60 彩木ハーフティンバー 【AHT】
- P61 彩木窓フレームセット 【AMF】



ハイブリッド彩木
バルコニー手摺

バルコニーをやさしく包む、天然素材の質感。

ハイブリッド彩木バルコニー手摺は硬質低発泡ウレタン樹脂で
温かみのある天然素材の質感をリアルに再現しました。
ロータイプ ハイタイプ レールタイプ いばりタイプと
様々な住宅スタイルに対応出来るラインアップです。



AYMB08



笠木付彩木いたばり手摺H890MBタイプ

材質：アルミ型材、硬質低発泡ウレタン樹脂
 手摺高さ：890mm
 笠木巾：175/190/210/230/250/270/285mm
 躯体巾：135mm以上260mm以下で対応可
 木調カラー：KR(唐茶)/HW(桧皮)/KB(古木)
 アルミカラー：DB(ダークブロンズ)/SC(ステンカラー)
 コーナー角度：90°のみ対応可能

※この製品は「日本住宅性能表示基準」を考慮した仕様になっています。

ハイブリッド彩木材の板張りとアルミ手摺、アルミ柱を組合わせたハイタイプ手摺です。



●AYMB08の手摺、柱はアルミです。

Color Variation ※木調の3色とアルミの2色は組み合わせられます。

■木調カラー



KR/唐茶(からちゃ) HW/桧皮(ひわだ) KB/古木(こぼく)

■アルミカラー



DB/ダークブロンズ SC/ステンカラー

割付について

※割付の指定・変更は出来ません。躯体巾・長さ・形状により可変します。

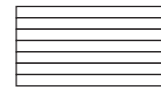

1本(いたばり長さ2000mm以下)
 ※コの字型のバルコニーの場合2分割

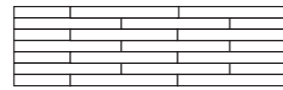

千鳥割付(いたばり長さ2001mm以上)

笠木付彩木いたばり手摺H890MBタイプ価格表

(寸法:mm)

製品名	製品コード	笠木巾	躯体許容寸法	直線部(円/m)
笠木付彩木いたばり手摺 H890MBタイプ	AYMB0817PS	175	135≦躯体巾≦145	¥46,200
	AYMB0819PS	190	145<躯体巾≦165	
	AYMB0821PS	210	165<躯体巾≦185	
	AYMB0823PS	230	185<躯体巾≦205	
	AYMB0825PS	250	205<躯体巾≦225	
	AYMB0827PS	270	225<躯体巾≦245	
	AYMB0828PS	285	245<躯体巾≦260	
	AYMB08CW	H890MBコーナー		¥9,600(箇所)
製品名	製品コード	品種		直線部(円/箇所)
別途特殊納まり	SOS	小開口(W=300以下)		¥9,500
	OS	開口部処理		¥18,100
	TPEE	中間柱端部納まり		¥11,400



AYMB04



笠木付彩木いたばり手摺H400MBタイプ

材 質：アルミ形材、硬質低発泡ウレタン樹脂
 手摺 高さ：400mm
 笠 木 巾：175/190/210/230/250/270/285mm
 軀 体 巾：130mm以上 260mm以下で対応可
 木調カラー：KR(唐茶)/HW(桧皮)/KB(古木)
 アルミカラー：DB(ダークブロンズ)/SC(ステンカラー)
 コーナー角度：90°のみ対応可能

ハイブリッド彩木材の板張りとアルミ柱、
 アルミ手摺を組合わせたロータイプ手摺です。



●AYMBO4の柱と手摺はアルミです。

Color Variation ※木調の3色とアルミの2色は組み合わせられます。

■木調カラー



■アルミカラー

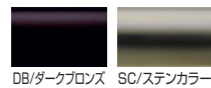

割付について ※割付の指定・変更は出来ません。躯体巾・長さ・形状により可変します。

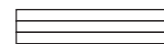

1本(いたばり長さ2000mm以下)
 ※この字型のバルコニーの場合2分割

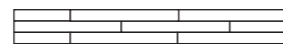

千鳥割付(いたばり長さ2001mm以上)

笠木付彩木いたばり手摺H400MBタイプ価格表

(寸法:mm)

製品名	製品コード	笠木巾	躯体許容寸法	直線部(円/m)
笠木付彩木いたばり手摺 H400MBタイプ	AYMBO417PS	175	135≦躯体巾≦145	¥29,500
	AYMBO419PS	190	145<躯体巾≦165	
	AYMBO421PS	210	165<躯体巾≦185	
	AYMBO423PS	230	185<躯体巾≦205	
	AYMBO425PS	250	205<躯体巾≦225	
	AYMBO427PS	270	225<躯体巾≦245	
	AYMBO428PS	285	245<躯体巾≦260	
		H400MBコーナー		¥9,600(箇所)
製品名	製品コード	品 種	直線部(円/箇所)	
別途特殊納まり	SOS	小開口(W=300以下)	¥9,500	
	OS	開口部処理	¥18,100	
	TPEE	中間柱端部納まり	¥11,400	



ハイブリッド彩木
横格子タイプのバルコニー手摺です。



ATE04



笠木付彩木横格子手摺H400タイプ

材質：アルミ形材、硬質低発泡ウレタン樹脂
手摺高さ：400mm
笠木巾：175/190/210/230/250/270/285mm
躯体巾：130mm以上260mm以下で対応可
木調カラー：KR(唐茶)/HW(栓皮)/KB(古木)
アルミカラー：DB(ダークブロンズ)/SC(ステンカラー)
コーナー角度：90°のみ対応可能

Color Variation ※木調の3色とアルミの2色は組み合わせられます。



笠木付彩木横格子手摺価格表

製品名	製品コード	笠木巾	躯体許容寸法	直線部 (円/m)
笠木付彩木横格子手摺	ATE0417PS	175	135 ≤ 躯体巾 ≤ 145	¥ 43,000
	ATE0419PS	190	145 < 躯体巾 ≤ 165	
	ATE0421PS	210	165 < 躯体巾 ≤ 185	
	ATE0423PS	230	185 < 躯体巾 ≤ 205	
	ATE0425PS	250	205 < 躯体巾 ≤ 225	
	ATE0427PS	270	225 < 躯体巾 ≤ 245	
	ATE0428PS	285	245 < 躯体巾 ≤ 260	
	ATE04CW	横格子H400コーナー		
製品名	製品コード	品種	直線部 (円/箇所)	
別途特殊納まり	SOS	小開口 (W=300以下)	¥ 9,500	
	OS	開口部処理	¥ 18,100	
	TPEE	中間柱端部納まり	¥ 11,400	

(寸法:mm)

AWL

笠木付彩木手摺Lタイプ

材質：アルミ形材、硬質低発泡ウレタン樹脂
手摺高さ：75mm
笠木巾：175/190/210/230/250/270/285mm
躯体巾：130mm以上260mm以下で対応可
木調カラー：KR(唐茶)/HW(栓皮)/KB(古木)
アルミカラー：DB(ダークブロンズ)/SC(ステンカラー)
コーナー角度：90°のみ対応可能



ハイブリッド彩木材をトップレールに使用した、
シンプルなバルコニー手摺です。

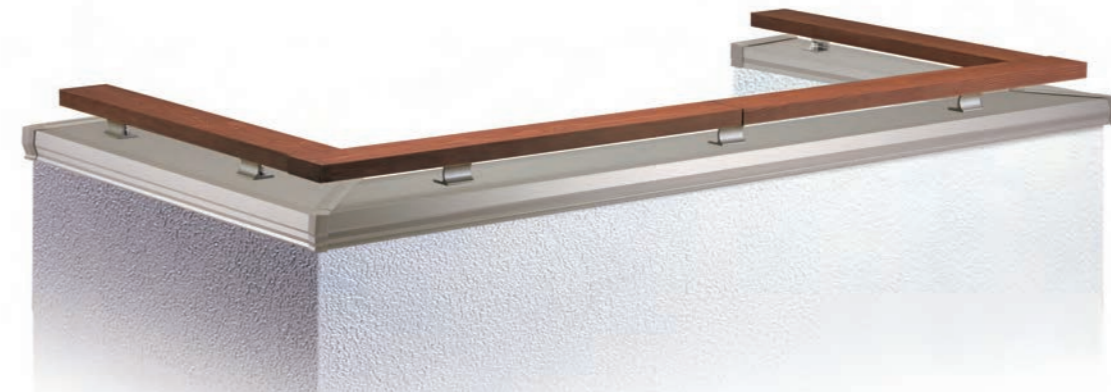

Color Variation ※木調の3色とアルミの2色は組み合わせられます。

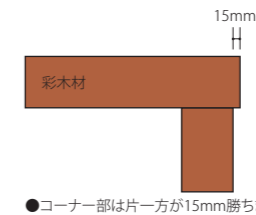
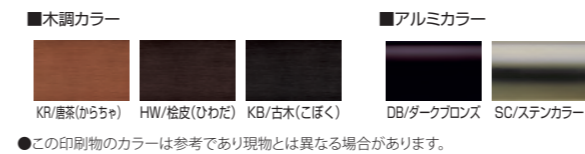

笠木付彩木手摺Lタイプ価格表

製品名	製品コード	笠木巾	躯体許容寸法	直線部 (円/m)
笠木付彩木手摺Lタイプ	AWL17PS	175	135 ≤ 躯体巾 ≤ 145	¥ 14,900
	AWL19PS	190	145 < 躯体巾 ≤ 165	
	AWL21PS	210	165 < 躯体巾 ≤ 185	
	AWL23PS	230	185 < 躯体巾 ≤ 205	
	AWL25PS	250	205 < 躯体巾 ≤ 225	
	AWL27PS	270	225 < 躯体巾 ≤ 245	
	AWL28PS	285	245 < 躯体巾 ≤ 260	
	AWLCW	レールタイプコーナー		
製品名	製品コード	品種	直線部 (円/箇所)	
別途特殊納まり	SOS	小開口 (W=300以下)	¥ 9,500	
	OS	開口部処理	¥ 18,100	
	TPEE	中間柱端部納まり	¥ 11,400	

(寸法:mm)

AKMB



笠木付彩木スクリーン手摺MBタイプ

材 質：アルミ形材、硬質低発泡ウレタン樹脂
 格子H寸法：2000mm
 格子ピッチ：68mm
 格子高さ：850mm
 手摺高さ：800mm
 笠 木 巾：190/210/230/250mm
 軀 体 巾：150mm以上210mm以下で対応可
 木調カラー：KR(唐茶)/HW(栓皮)/KB(古木)
 アルミカラー：DB(ダークブロンズ)/SC(ステンカラー)
 コーナー角度：90°のみ対応可能

※この製品は「日本住宅性能表示基準」を考慮した仕様になっています。
 ※対応可能躯体巾は150～215mmになります。これを超える躯体巾には取付できません。

Color Variation ※木調の3色とアルミの2色は組み合わせられます。

■木調カラー



KR/唐茶(からぢゃ)



HW/栓皮(ひわた)



KB/古木(こぼく)

■アルミカラー



DB/ダークブロンズ



SC/ステンカラー

●この印刷物のカラーは参考であり現物とは異なる場合があります。



ハイブリッド彩木のスクリーンとアルミ手摺を組み合わせたバルコニースクリーン手摺です。

笠木付彩木スクリーン手摺MBタイプ価格表

(寸法:mm)

製品名	製品高さ	製品コード	笠木巾	躯体許容寸法	直線部(円/m)
笠木付彩木スクリーン手摺MBタイプ	H=2000	AKMB2019PS	190	145≦躯体巾≦165	¥147,600
		AKMB2021PS	210	165<躯体巾≦185	
		AKMB2023PS	230	185<躯体巾≦205	
		AKMB2025PS	250	205<躯体巾≦225	
		AKMB08CW	スクリーンH2000コーナー		¥16,600(箇所)
製品名	製品コード	品 種		直線部(円/箇所)	
別途特殊納まり	SOS	小開口(W=300以下)		¥9,500	
	OS	開口部処理		¥18,100	
	TPEE	中間柱端部納まり		¥11,400	





Hybrid 彩木® フラワーボックス

素朴な木の温もりまでも彩やかに写し出しました。

ハイブリッド彩木フラワーボックスは、屋外でも安心して使える彩木で造ったフラワーボックスです。美しい木目と花が住宅の窓を彩ります。

AFY

彩木いたばりフラワーボックス

材 質：硬質低発泡ウレタン樹脂、アルミ型材
 製品高さ：230mm
 取付ピッチ：AFY09(910mm)/AFY13(1365mm)/AFY18(1820mm)
 耐 荷 重：全タイプ 60kg
 カ ラ ー：KR(唐茶)/HW(栓皮)/KB(古木)



AFY09

取付ピッチ：910mm
 製品外寸：W1060×H230×D330mm
 製品重量：10.5kg
 ￥85,000



AFY13

取付ピッチ：1365mm
 製品外寸：W1515×H230×D330mm
 製品重量：12.7kg
 ￥89,800



AFY18

取付ピッチ：1820mm
 製品外寸：W1970×H230×D330mm
 製品重量：15.1kg
 ￥97,000



●サイドパネルは木調と同色の塗装品
 ●アルミフレームはブロンズ色
 ※AFY,FJ共通

FJ

彩木フラワーボックスII

材 質：硬質低発泡ウレタン樹脂、アルミ型材
 製品高さ：230mm
 取付ピッチ：FJ09(910mm)/FJ13(1365mm)/FJ18(1820mm)
 耐 荷 重：全タイプ 60kg
 カ ラ ー：KR(唐茶)/HW(栓皮)/KB(古木)



FJ13

取付ピッチ：1365mm
 製品外寸：W1515×H230×D330mm
 製品重量：12.7kg
 ￥92,600



FJ09

取付ピッチ：910mm
 製品外寸：W1060×H230×D330mm
 製品重量：10.5kg
 ￥87,800



FJ18

取付ピッチ：1820mm
 製品外寸：W1970×H230×D330mm
 製品重量：15.1kg
 ￥99,800



●彩木フラワーボックスIIの飾り鉄(硬質ウレタン製)

Color Variation





ハイブリッド 彩木 デッキシリーズ

複合材=アルミ+ウレタン樹脂

あやぎ®

アプローチ



屋上



ベランダ・バルコニー



ガーデン



彩木® ガーデンデッキ

～庭・ぬれ縁・玄関前アプローチ～

天然木と同じくらいの熱さに抑えるので夏でも利用できます。
また、ささくれも無いので子供が安心して遊べます。



ASTG (旧モデル) 神奈川県相模原市O様邸

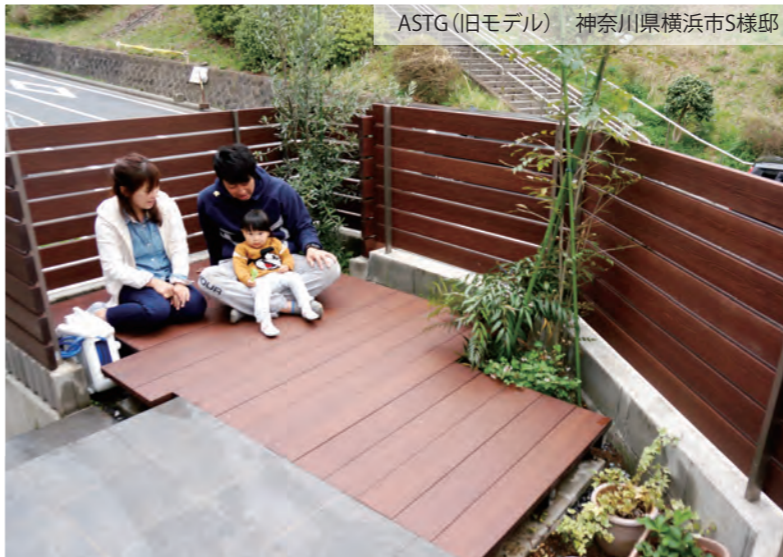

ASTG (旧モデル) 神奈川県横浜市S様邸



AG (旧モデル) 東京都多摩市A様邸



DG

彩木ガーデンデッキ

- 材 質：デッキ材(硬質低発泡ウレタン樹脂)
：根太、大引、束柱(アルミ)
- カ ラ ー：KR(唐茶)/HW(栓皮)/KB(古木)/SH(白茶)
- 高 さ：325mm～600mm
- 板 材 長 さ：最大 2000mm(千鳥割付)
- 幕 板：幕板勝ち
- 取 付 方 法：スライド方式(天面ビス無し)
- 基 礎：土間コンクリート ※基礎はお客様でご用意下さい。



■DG仕様に含まれるもの
ハイブリッド彩木デッキ材/大引き/調整束/根太/端部樹脂カバー
幕板取付金具 A/B/各種取付用ネジ/補修塗料

DG/割付		※割付の指定・変更はできません。(1500mmまでは1本)	
1500～3999	4000～	※ビス調整板	
		500/1000規格板と、～1500調整板	500/1000/1500/2000規格板と、～2000調整板

オプション価格表

点検口	一箇所	¥20,000
-----	-----	---------

DG/価格表

幕板1段・税別・送料別・施工費別
※規格外(割付の指定、板材の長さ指定、デッキ勝ちなど)は別価格となります。
※幕板2段・デッキフェンス・板材取り外し機構はお問い合わせ下さい。

m²による価格目安(大きさによって多少前後します。)

0.10m ² ～3.99m ²	60,000円/m ²	一つの四角形毎に計算 例) 6.3m ² +2.7m ² =502,200円
4.00m ² ～5.99m ²	56,000円/m ²	
6.00m ² ～9.99m ²	54,000円/m ²	
10.00m ² ～14.99m ²	52,000円/m ²	
15.00m ² ～	48,000円/m ²	

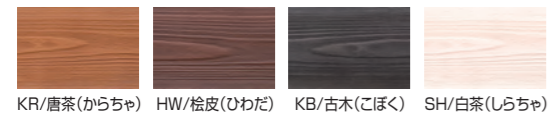

		短手方向(150mmピッチ)															
		900	1050	1200	1350	1500	1650	1800	1950	2100	2250	2400	2550	2700	2850	3000	
短手方向 ↓	長手方向(500mmピッチ) ↑	1000	¥54,000	¥63,000	¥72,000	¥81,000	¥90,000	¥99,000	¥108,000	¥117,000	¥126,000	¥135,000	¥144,000	¥153,000	¥162,000	¥171,000	¥180,000
		1500	¥81,000	¥94,800	¥108,000	¥121,800	¥135,000	¥148,800	¥162,000	¥175,800	¥189,000	¥202,800	¥216,000	¥229,800	¥243,000	¥256,800	¥270,000
		2000	¥108,000	¥126,000	¥144,000	¥162,000	¥180,000	¥198,000	¥216,000	¥234,000	¥252,000	¥270,000	¥288,000	¥306,000	¥324,000	¥342,000	¥360,000
		2500	¥135,000	¥157,800	¥180,000	¥202,800	¥225,000	¥252,000	¥273,000	¥294,000	¥315,000	¥336,000	¥357,000	¥378,000	¥399,000	¥420,000	¥441,000
		3000	¥162,000	¥189,000	¥216,000	¥243,000	¥270,000	¥297,000	¥324,000	¥351,000	¥378,000	¥405,000	¥432,000	¥459,000	¥486,000	¥513,000	¥540,000
		3500	¥189,000	¥220,800	¥252,000	¥283,200	¥314,400	¥345,600	¥376,800	¥408,000	¥439,200	¥470,400	¥501,600	¥532,800	¥564,000	¥595,200	¥626,400
		4000	¥216,000	¥252,000	¥288,000	¥324,000	¥360,000	¥396,000	¥432,000	¥468,000	¥504,000	¥540,000	¥576,000	¥612,000	¥648,000	¥684,000	¥720,000
		4500	¥243,000	¥288,000	¥333,000	¥378,000	¥423,000	¥468,000	¥513,000	¥558,000	¥603,000	¥648,000	¥693,000	¥738,000	¥783,000	¥828,000	¥873,000
5000	¥270,000	¥324,000	¥378,000	¥432,000	¥486,000	¥540,000	¥594,000	¥648,000	¥702,000	¥756,000	¥810,000	¥864,000	¥918,000	¥972,000	¥1,026,000		
5500	¥297,000	¥356,400	¥415,800	¥475,200	¥534,600	¥594,000	¥653,400	¥712,800	¥772,200	¥831,600	¥891,000	¥950,400	¥1,009,800	¥1,069,200	¥1,128,600		
6000	¥324,000	¥396,000	¥468,000	¥540,000	¥612,000	¥684,000	¥756,000	¥828,000	¥900,000	¥972,000	¥1,044,000	¥1,116,000	¥1,188,000	¥1,260,000	¥1,332,000		



AG (旧モデル) 東京都町田市 | 様邸



RASH (旧モデル) 神奈川県横浜市O様邸



RASH (旧モデル) 神奈川県横浜市 U様邸



AG (旧モデル) 神奈川県横浜市T様邸

DECK RAIL 彩木デッキレールシリーズ



● 彩木色と部材色の組み合わせ



材 質：彩木材(硬質低発泡ウレタン樹脂)/型材(アルミ)
カ ラ ー：KR(唐茶)/HW(楡皮)/KB(古木)/SH(白茶)

ハイブリッド彩木材を使ったデッキレールシリーズ

デッキレール JOY II RAILJY

カラー：KR/HW/KB/SH
■ ■ ■ □
板 材：彩木 (HAP29)
手摺材：彩木
柱 材：アルミ
ベース材：アルミ
サイズ：W1000×H850mm (1スパン)
※最端部には端部柱セットが必要です。
¥48,200(連結用1スパン)
¥19,200(端部柱セット)



デッキレール ELEGANCE RAILEG

カラー：SH
□
板 材：彩木 (HAZ34)
手摺材：彩木
柱 材：アルミ
ベース材：アルミ
サイズ：W1000×H850mm (1スパン)
※最端部には端部柱セットが必要です。
¥56,400(連結用1スパン)
¥25,800(端部柱セット)



デッキレール GREAT RAILGT

カラー：KB
■
板 材：彩木 (HAP218・HAP29)
手摺材：彩木
柱 材：アルミ
ベース材：アルミ
サイズ：W1000×H850mm (1スパン)
※最端部には端部柱セットが必要です。
¥51,400(連結用1スパン)
¥22,800(端部柱セット)



デッキレール MASTER RAILMT

カラー：HW
■
板 材：彩木 (HAZ34)
手摺材：彩木
柱 材：アルミ
ベース材：アルミ
サイズ：W1000×H850mm (1スパン)
※最端部には端部柱セットが必要です。
¥69,000(連結用1スパン)
¥18,400(端部柱セット)



バルコニー
まわり

バルコニー
手摺

エクステリア

デッキ

フェンス

門柱

バルコニー
エクステリア

スクリーン

外装
化粧部材

窓
フレーム

彩木
材

彩木ルーフデッキ

～バルコニー・バルコニー・屋上庭園～



伸縮や反りがほとんど無いので、折れ戸でもサッシフラットで施工出来ます。

DR 彩木ルーフデッキ



材 質：デッキ材(硬質低発泡ウレタン樹脂)
 :根太、根太調整材(アルミ)
 カ ラ ー：KR(唐茶)/HW(桧皮)/KB(古木)/SH(白茶)
 高 さ：116mm~224mm
 板 材 長 さ：最大 2000mm
 割 付：千鳥割付
 取 付 方 法：スライド方式(天面ビス無し)

DR仕様に含まれるもの

ハイブリッド彩木デッキ材/根太/調整クサビ
 根太調整材/デッキ端部樹脂カバー
 各種取付用ネジ/接着材/補修塗料

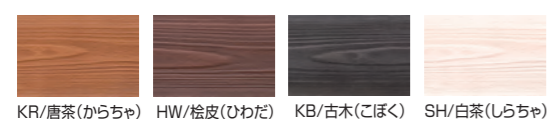

KR/唐茶(からちゃ) HW/桧皮(ひわだ) KB/古木(こぼく) SH/白茶(しろちゃ)

DR/割付 ※割付の指定・変更はできません。(1500mmまでは1本)

1500 ~ 3999	4000~
500/1000規格板と、~1500調整板	500/1000/1500/2000規格板と、~2000調整板

オプション価格表

点検口	一箇所	¥20,000
-----	-----	---------

DR/価格表 税別・送料別・施工費別

※規格外(割付の指定、板材の長さ指定、デッキ勝ちなど)は別価格となります。
 ※幕板・板材取り外し機構はお問い合わせ下さい。

㎡による価格目安(大きさによって多少前後します。)

0.10㎡~9.99㎡	40,000円/㎡
10.00㎡~14.99㎡	37,000円/㎡
15.00㎡	36,000円/㎡

1つの四角形毎に㎡計算
 例) 6.3㎡+2.7㎡
 =360,000円

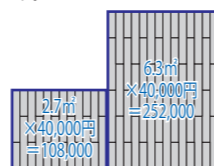

		短手方向(150mmピッチ)															
		900	1050	1200	1350	1500	1650	1800	1950	2100	2250	2400	2550	2700	2850	3000	
短手方向	長手方向(500mmピッチ)	1000	¥36,000	¥44,000	¥48,000	¥56,000	¥60,000	¥68,000	¥72,000	¥80,000	¥84,000	¥92,000	¥96,000	¥104,000	¥108,000	¥116,000	¥120,000
		1500	¥56,000	¥64,000	¥72,000	¥80,000	¥92,000	¥100,000	¥108,000	¥116,000	¥128,000	¥136,000	¥144,000	¥152,000	¥164,000	¥172,000	¥180,000
		2000	¥72,000	¥84,000	¥96,000	¥108,000	¥120,000	¥132,000	¥144,000	¥156,000	¥168,000	¥180,000	¥192,000	¥204,000	¥216,000	¥228,000	¥240,000
		2500	¥92,000	¥104,000	¥120,000	¥136,000	¥152,000	¥164,000	¥180,000	¥196,000	¥212,000	¥224,000	¥240,000	¥256,000	¥272,000	¥284,000	¥300,000
		3000	¥108,000	¥128,000	¥144,000	¥164,000	¥180,000	¥200,000	¥216,000	¥236,000	¥252,000	¥272,000	¥288,000	¥308,000	¥324,000	¥344,000	¥360,000
		3500	¥128,000	¥148,000	¥168,000	¥188,000	¥212,000	¥232,000	¥252,000	¥272,000	¥296,000	¥316,000	¥336,000	¥356,000	¥380,000	¥400,000	¥420,000
		4000	¥144,000	¥168,000	¥192,000	¥216,000	¥240,000	¥264,000	¥288,000	¥312,000	¥336,000	¥360,000	¥384,000	¥408,000	¥432,000	¥456,000	¥480,000
		4500	¥164,000	¥188,000	¥216,000	¥244,000	¥272,000	¥296,000	¥324,000	¥352,000	¥380,000	¥408,000	¥436,000	¥464,000	¥492,000	¥520,000	¥548,000
5000	¥180,000	¥212,000	¥240,000	¥272,000	¥300,000	¥332,000	¥364,000	¥392,000	¥420,000	¥448,000	¥476,000	¥504,000	¥532,000	¥560,000	¥588,000		
5500	¥200,000	¥232,000	¥264,000	¥296,000	¥332,000	¥364,000	¥396,000	¥428,000	¥460,000	¥492,000	¥524,000	¥556,000	¥588,000	¥620,000	¥652,000		
6000	¥216,000	¥252,000	¥288,000	¥324,000	¥360,000	¥396,000	¥432,000	¥468,000	¥504,000	¥540,000	¥576,000	¥612,000	¥648,000	¥684,000	¥720,000		

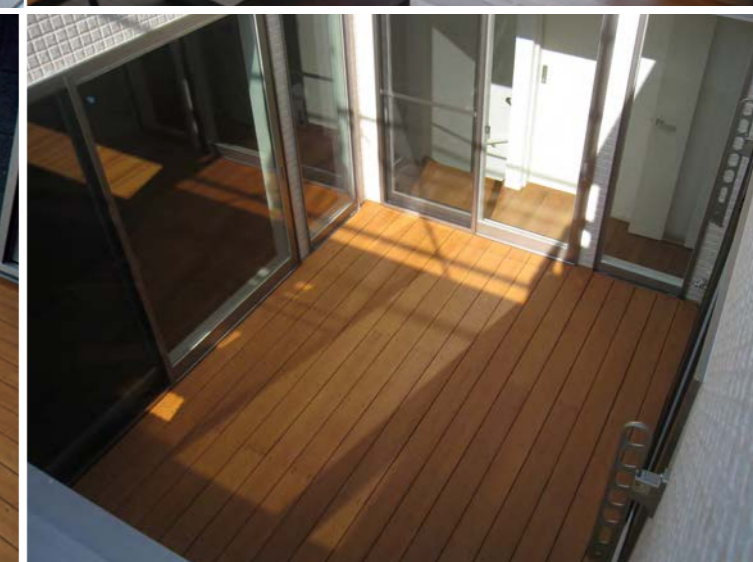

BAZ314

ハイブリッド彩木デッキ材

材 質：硬質低発泡ウレタン樹脂
規 格 品：1サイズ(3010mm) 端部開放
カ ラ ー：KR(唐茶)/HW(検皮)/KB(古木)/SH(白茶)



BAZ314価格表

製品コード	製品外形寸法	梱包入数	円/セット	(円/本)
BAZ314	34×145×3010	4本/セット	¥47,600	(¥11,900)

●製品はセット単位での販売となります。

彩木デッキ部品一覧

品番	品名	個数	材質	色	価格	DG	DR	備考
AHTF1	補修用塗料	1本	水性エマルジョン	KR/HW/KB/SH	¥1,300	●	●	
TDF9A	4×55皿ドリルネジ(40本入)	40本	ステンレス	KR(HWと共通)/KB/SH	¥2,200	●	●	幕板取付用
TDF11	4×16ハド®リネジ(40本入)	40本	ステンレス	生地	¥900	●	●	東材×4/根太材と大引き材交点×2/根太材ジョイント部×2 幕板止用Lアンクル×2/幕板留用角アンクル×2/補強用アンクル×2
TDF13	セメダインスーパーX2	1本			¥1,100	●	●	彩木端部キャップ接着用
TDF25	デッキ材端部キャップ		樹脂	KR/HW/KB/SH	¥400	●	●	見え口のデッキ材端部×1
TDF30	スライド11根太	1820mm/1本	アルミ	BL	¥8,100	●	●	P=1800mm以内
TDF31	スライド7根太	1500mm/1本	アルミ	BL	¥6,700	●	●	
TDF32	スライド2根太	1820mm/1本	アルミ	BL	¥4,100	●	●	
TDF33	スライドクリップ	10個	樹脂	BL	¥700	●	●	(根太と彩木の交点×1)-1
TDF35	スライド材	5本	アルミ	SV	¥500	●	●	二つ穴加工 L=144mm (根太と彩木の交点×1)-1
TDF36	嵌合式スライド材	5本	アルミ	DB	¥500	●	●	二つ穴加工 L=125mm 根太と最終列の彩木の交点×1
TDF38	ボンド ハイパーコーククリア	1本			¥900	●	●	
TDF39	皿ドリルネジ M4・16 D=6	20本	ステンレス	生地	¥260	●	●	(スライドエンド×1)or(スタートクリップ×2)+(スライド材(デッキ材5列に1列)×1)
TDF41	5×20タッピングネジ(40本)	40本	ステンレス	生地	¥500	●	●	C型スライド材を留めるビス(嵌合式スライド材×2)+(スライド材×2)
TGP2833K	調整束H280~330	1個	アルミ	BL	¥2,500	●	●	デッキ全体の高さ H280~330用
TGP3235K	調整束H320~350	1個	アルミ	BL	¥2,700	●	●	デッキ全体の高さ H320~350用
TGP3540K	調整束H351~400	1個	アルミ	BL	¥2,900	●	●	デッキ全体の高さ H351~400用
TGP4050K	調整束H401~500	1個	アルミ	BL	¥3,100	●	●	デッキ全体の高さ H401~500用
TGP5060K	調整束H501~600	1個	アルミ	BL	¥3,400	●	●	デッキ全体の高さ H501~600用
TDF20	大引き材	1820mm/1本	アルミ	BL	¥10,650	●	●	P=1800mm以内
TDF4	大引エンドキャップ	1セット	アルミ	BL	¥800	●	●	見え口の大引き端部×1(キャップ1個×ビス2本)
TDF29①	幕板止用角アンクルL=55	1個	アルミ	BL	¥400	●	●	スライド7根太用 幕板材端部×1 中間P=500mm
TDF29②	幕板止用角アンクルL=93	1個	アルミ	BL	¥450	●	●	スライド11根太用 幕板材端部×1 中間P=500mm
TDF29③	幕板止用角アンクルL=250(幕板2段用)	1個	アルミ	BL	¥1,000	●	●	幕板2段用 幕板材端部×1 中間P=500mm
TDF37A	幕板止用LアングルL=55	1個	アルミ	BL	¥400	●	●	スライド7根太用 幕板材端部×1 中間P=500mm
TDF37B	幕板止用LアングルL=90	1個	アルミ	BL	¥450	●	●	スライド11根太用 幕板材端部×1 中間P=500mm
TDF37C	幕板止用LアングルL=250(幕板2段用)	1個	アルミ	BL	¥1,000	●	●	幕板2段用 幕板材端部×1 中間P=500mm
TDF42	5×35(ファムコン)(10本)	10本	生地		¥500	●	●	補強用アンクル×2
TDF43	補強用アンクル	1個	アルミ	BL	¥200	●	●	土間と束を止めるアンカーアンクル 出隅コーナー部の東材×1
TDF23	調整クサビ	1個	樹脂	BL	¥500	●	●	【スライド7/11根太使用時】(根太1本×2)-(根太ジョイント×1)
TDF24	根太調整材	1個	アルミ	BL	¥600	●	●	【スライド7/11根太使用時】クサビ数×1
TDF40	ステンナベドリルネジM4-60	40本	ステンレス	生地	¥1,400	●	●	【スライド7/11根太使用時】(調整材×2)+(根太ジョイント数×2)
TDF58	スライドスタート10個入	10個	樹脂	BL	¥700	●	●	(デッキ材張り始め部分の根太小口数×1)
TDF56	根太調整材固定クリップ(10個入)	10個	樹脂	クリア	¥500	●	●	根太調整材と根太を留める部材(根太調整材×2)
TDF57	5mmスライドクリップ(10個入)	10個	樹脂	BL	¥700	●	●	根太とデッキ材を留める部材

TGP□□□□K

調整束柱
材質：アルミ
カラー：BL

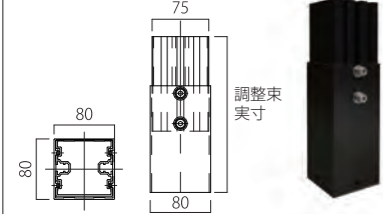

TDF20

デッキ大引き材
材質：アルミ
カラー：BL

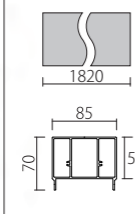

TDF23

調整クサビ
材質：樹脂
カラー：BL



TDF24

根太調整材
材質：アルミ
カラー：BL

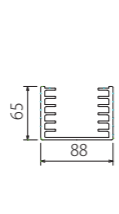

TDF30

スライド11根太
材質：アルミ
カラー：BL

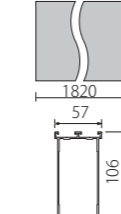

TDF31

スライド7根太
材質：アルミ
カラー：BL

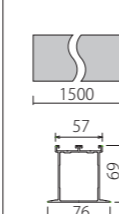

TDF32

スライド2根太
材質：アルミ
カラー：BL

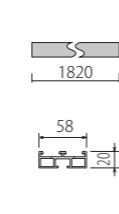

ガーデンデッキの高さ計算方法

東柱	大引き	根太	彩木材
TGP2833K 85~135mm	+ 55mm +	スライド11根太 106mm	+ 34mm
TGP3235K 125~155mm		スライド7根太 69mm	
TGP3540K 156~205mm			
TGP4050K 206~306mm			
TGP5060K 307~406mm			

ルーフデッキの高さ計算方法

調整クサビ	根太調整材	根太	彩木材
10~20mm	+ 10~66mm +	スライド11根太 106mm	+ 34mm
		スライド7根太 69mm	
		スライド2根太 20mm	

彩木デッキ平面図

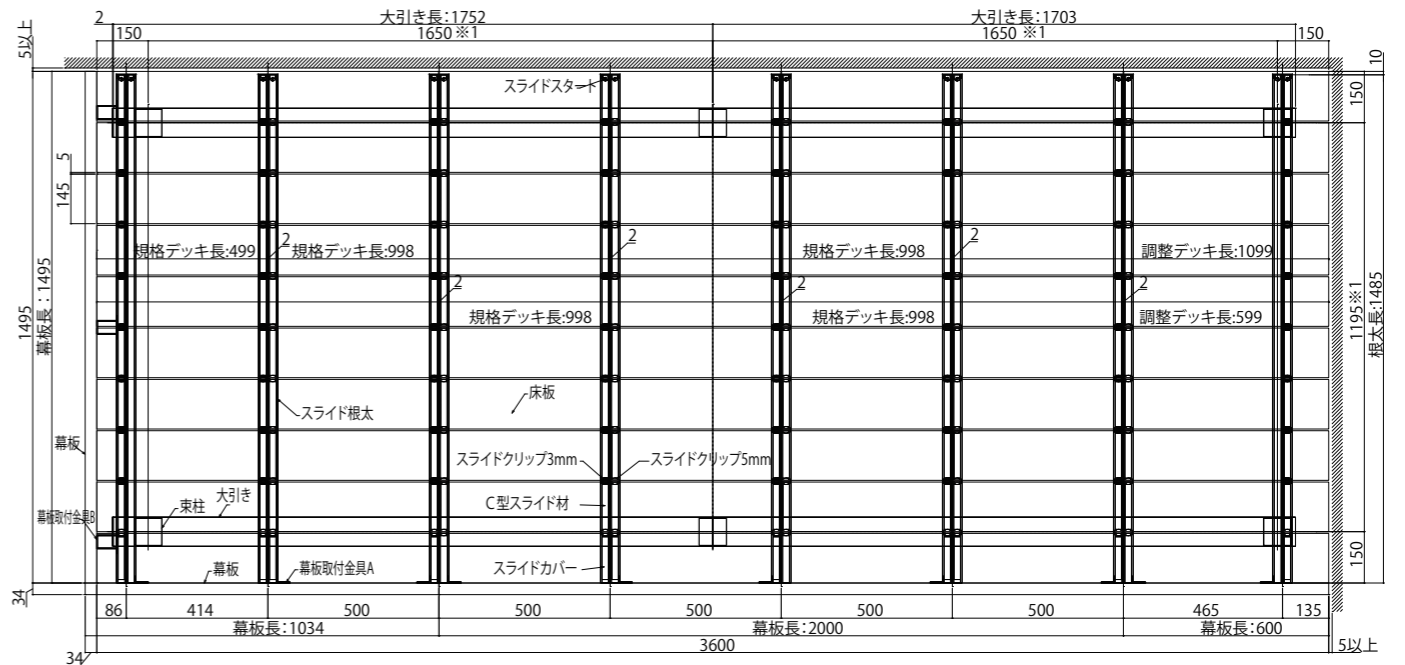

※1 スライド11根太:1800mm以下、スライド7根太:1500mm以下
※2 最大デッキ長:2000mm
※3 根太ピッチ:500mm以下

彩木ガーデンデッキ・断面図

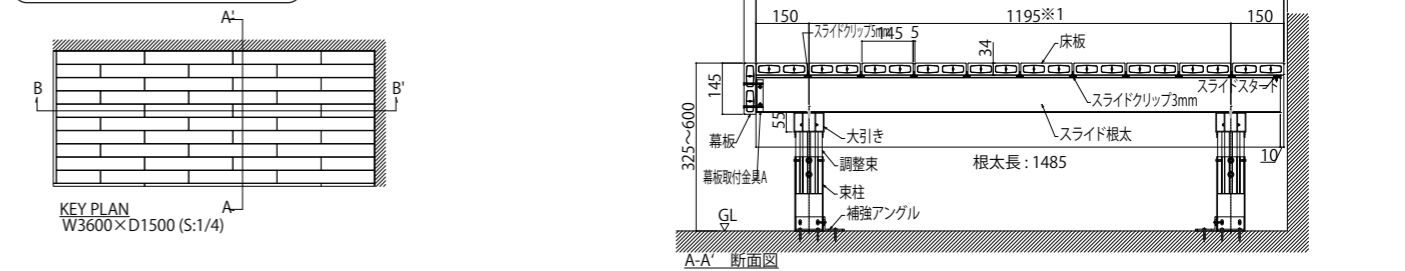

彩木ルーフデッキ・断面図

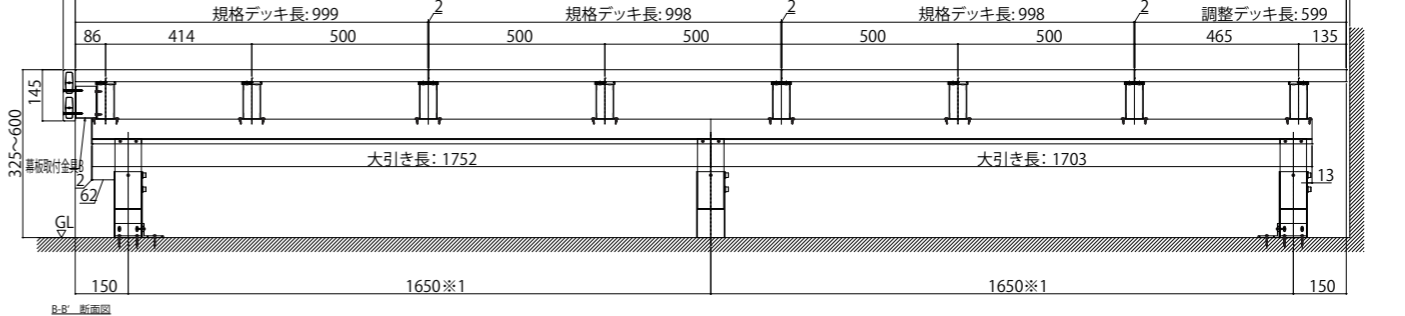

彩木ルーフデッキ・断面図

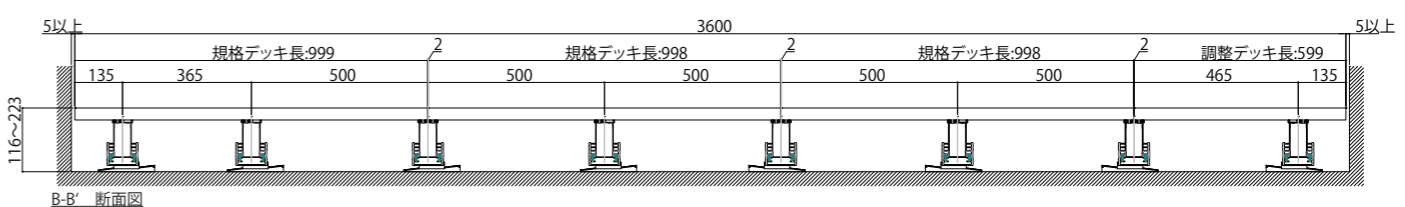
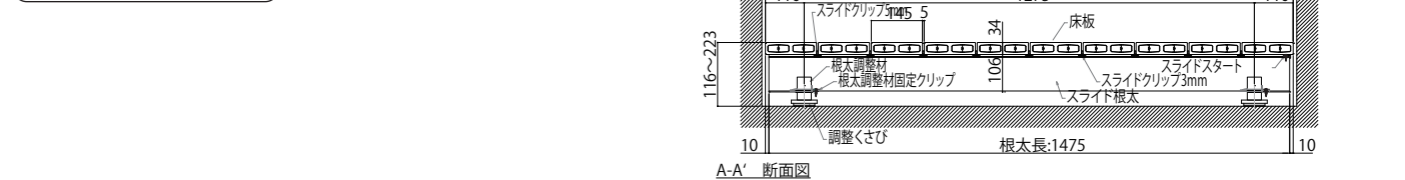

彩木デッキに、モジュールタイプの「1515デッキ」新登場！
1セットに2箇所、取り外し機構が標準仕様！

DM1515

彩木1515デッキ



材 質：デッキ材(硬質低発泡ウレタン樹脂)
根太、大引、固定束などの形材(アルミ)
カ ラ ー：KR(唐茶)/HW(桧皮)/KB(古木)/SH(白茶)
サ イ ズ：1500×1500mm
高 さ：116mm～600mm ※116mm以下はご相談ください。
取 付 方 法：スライド方式(天面ビス無し)



KR/唐茶(からちや) HW/桧皮(ひわだ) KB/古木(こぼく) SH/白茶(しろちや)

■ルーフ仕様-基本セット
彩木材×12本(スライド金具付き) / 根太1500mm×4本
調整クサビ×8個 / 根太調整材×8個 / 取付ビス / 付属品 / 根太調整材
固定クリップ16個

■ガーデン仕様-基本セット
彩木材×12本(スライド金具付き) / 根太1495mm×4本
大引×1490mm×2本 / 固定束405mm×4個 / 取付ビス / 付属品
※固定束はデッキ高さに合わせて切断が必要です。
オプションで固定束を調整束に変更することも可能です。
※幕板は付属しません。必要に応じてオプションを追加してください。

価格表 セットにより構成は違いますが、同一価格を設定しました。

デッキ高さ	品番	価格
ルーフ仕様	基本Rセット	DM1515R07
	連結RTセット	DM1515RT07
	連結RHセット	DM1515RH07
	連結RTHセット	DM1515RTH07
153～223mm	基本Rセット	DM1515R11
	連結RTセット	DM1515RT11
	連結RHセット	DM1515RH11
	連結RTHセット	DM1515RTH11
218～564mm	基本Gセット	DM1515G07
	連結GTセット	DM1515GT07
	連結GHセット	DM1515GH07
	連結GTHセット	DM1515GTH07
255～600mm	基本Gセット	DM1515G11
	連結GTセット	DM1515GT11
	連結GHセット	DM1515GH11
	連結GTHセット	DM1515GTH11

オプション価格表

品番	品名	説明	個数	価格
AHTF1	補修用塗料	彩木の補修	1本	¥1,300
TDF25	デッキ材端部キャップ	彩木小口が見える箇所	1個	¥400
TDF38	ハイパーコーククリア	デッキ全体の固定	1本	¥900
TDF4	大引エンドキャップ	大引き小口が見える箇所	1セット	¥800
TDF43	束固定用アングル	調整束と土間コンの固定	1個	¥200
TDF44	幕板セットA	直行方向の幕板セット	1セット	¥8,800
TDF45	幕板セットB	平行方向の幕板セット	1セット	¥8,800
TDF49	固定束	405mm	1個	¥1,500

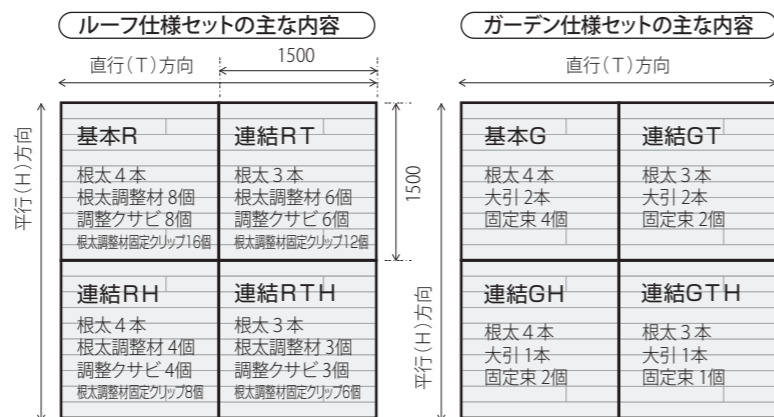

<ルーフ仕様:高さ116～186mmの場合の拾い出し例>

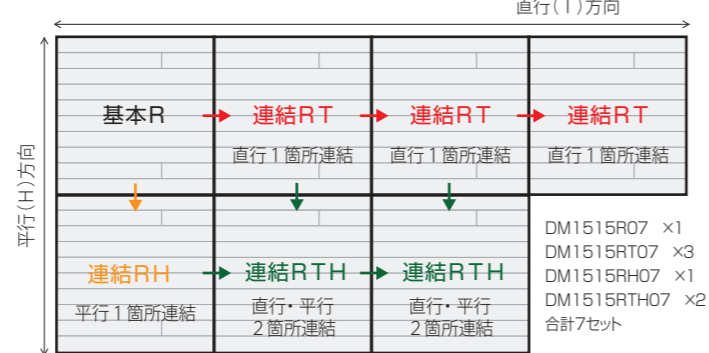

①直行方向の連結

根太スライド受けに片側ずつ取り付けます。

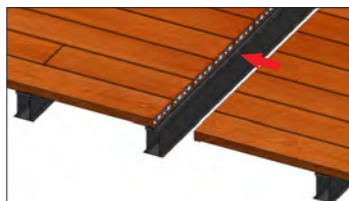

②平行方向の連結

根太を根太調整材および根太調整材固定クリップで連結します。(ルーフ仕様)



③端部の根太

根太がデッキ材の下に納まるように設置します。



④取り外し機構付き

簡単に板材を取り外すことができます。



OkutoDeck 置くだけ簡単設置でバルコニーがエクストラリビングに！

予想を遥かに超える作品に夫婦とも大満足です！



今までは洗濯物を干すだけだったベランダですが、もっとこの空間を活用したいと思っこちらの製品を選ばせていただきました。

完成した日から、息子は彩木の優しい肌触りに夢中で、走り回ったりゴロゴロしたり、新しい子供部屋が増えたようです。

ささくれが出来る心配がないので、裸足で遊ばせても安心ですし、本物と見間違っ美しい木目に私たちも大満足です。

キッチンからベランダを見るとまるで一続きのフローリングのようでとても開放感があります。

お手入れも、汚れが気になった時に拭くだけとお手軽なので、これからはガーデニングや夏になったらプール遊びを楽しみたいです。

このベランダで家族の思い出を増やしていきたいと思っています。

横浜市 田中様より

防水層の劣化を軽減

紫外線による防水層の劣化を軽減します。

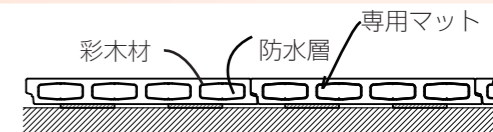

簡単設置

防水層の上に専用マットを敷き、その上に彩木材を載せるだけの乾式置き敷き工法です。

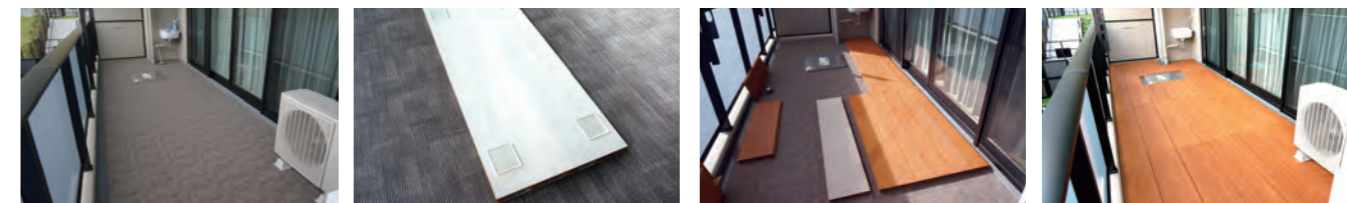

- ①施工場所の清掃 墨出しを行います。
- ②専用マットを彩木材に取付けます。
- ③設置面側の保護シールをつけたまま仮置きします。
- ④1枚ずつ設置して完了です。

バルコニーの勾配なりの設置となりますので、勾配がきつい場合は設置が難しい場合があります。その際は高さ調整のできる彩木ルーフデッキをご検討ください。

専用マット

ウレタンジェルの専用マットは強粘着タイプなので横ずれに強く、しっかりと設置面にくっきます。また取り外しも可能で、水で洗えば粘着力が復活します。

HSZ330

ハイブリッド彩木材34×300

■ 柵目 3面塗装 ■ 両端部開放

寸法: 34×300×3010mm (凹凸9mm)
カラー: KR/HW/KB/SH
2本/セット ¥39,600 (1本¥19,800)

<専用マット>
ウレタンジェルマット
57×36×T5mm
500mmピッチ推奨 200円/1個



※価格は消費税・送料別途です。
※本数売りで、弊社で割付は行いません。



レストランなどの施設に



屋上に



サウナに



古民家再生に

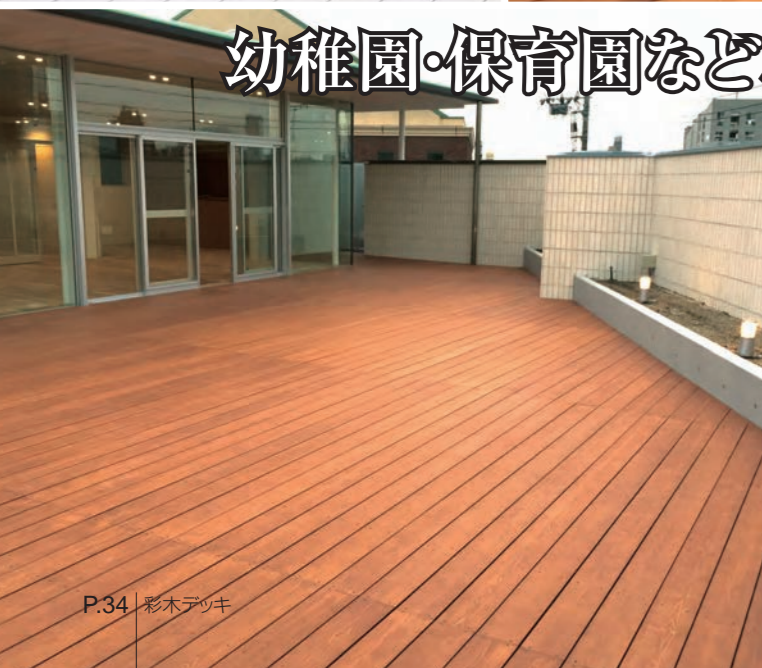

幼稚園・保育園など小さい子供にも安心



彩木 フェンス・ストライプフェンス

天然木のような風合いで、視線を遮りながら外構を彩る

彩木フェンスは、天然木の質感を再現し、優れた耐候性を有するローメンテナンス製品です。外部からの視線を遮り、住宅の外構を彩ります。



before



after



before



after

FENCE

彩木フェンスシリーズ

材 質：彩木材(硬質低発泡ウレタン樹脂)/型材(アルミ)
 カラー：KR(唐茶)/HW(桜皮)/KB(古木)/SH(白茶)

●彩木色と部材色の組み合わせ (Yamato II以外)

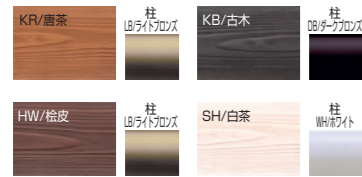

フェンス MASTER

FEMT
 カラー：HW
 板 材：彩木 (HAZ34)
 柱 材：アルミ
 サイズ：W1000×H1000mm (GL) (1スパン)
 埋 込：300mm
 ※最端部には端部柱セットが必要です。
¥73,300 (連結用1スパン)
¥19,900 (端部柱セット)



フェンス JOY II

FEJY
 カラー：KR/HW/KB/SH
 板 材：彩木 (HAP212)
 柱 材：アルミ
 サイズ：W1000×H1260mm (GL) (1スパン)
 埋 込：300mm
 ※最端部には端部柱セットが必要です。
¥66,300 (連結用1スパン)
¥23,800 (端部柱セット)



フェンス GREAT

FEGT
 カラー：KB
 板 材：彩木 (HAP218・HAP29)
 柱 材：アルミ
 サイズ：W1000×H1000mm (GL) (1スパン)
 埋 込：300mm
 ※最端部には端部柱セットが必要です。
¥61,900 (連結用1スパン)
¥19,900 (端部柱セット)



Yamato II (開発中)

FEYT
 カラー：KB/SH
 板 材：彩木 (HAP218)
 柱 材：アルミ (KBxLB, SHxLB)
 サイズ：W1000×H1800mm (GL) (1スパン)
 埋 込：400mm
 ※最端部には端部柱セットが必要です。
¥100,800 (連結用1スパン)

3YY/6YY/9YY

彩木横格子フェンス
 H300/H600/H900タイプ



材 質：硬質低発泡ウレタン樹脂+アルミ
 コーナー：90度のみ
 カラー：KR(唐茶)/HW(桜皮)/KB(古木)/SH(白茶) 寸 法：3YY 高さ 300mm ピッチ 800mm
 施工方法：東石+彩木柱 6YY 高さ 600mm ピッチ 800mm
 金具カラー：唐茶=LB 桜皮・古木=DB 白茶=SC 9YY 高さ 900mm ピッチ 800mm

※巾方向の寸法調整は、格子材をカットして調整してください。
 ※東石は含まれません。※H900タイプは芯補強材が入ります。
 ※掲載価格は1グリル・本体のみの価格です。(別途：連結柱・コーナー柱・端末柱が必要です。)

color variation

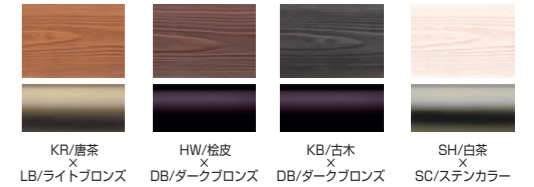

彩木横格子フェンス価格表 (消費税・運賃別途) (寸法:mm)

グリル(1枚)		柱(1本)		
グリル品番	格子	連結柱	コーナー柱	端末柱
3YY29 ¥8,300	HAP29/1段 (20×90mm)	W3Y29 ¥12,500	C3Y29 ¥12,500	E3Y29 ¥8,100
3YY34 ¥13,900	HAZ34/3段 (34×40mm)	W3Y34 ¥12,500	C3Y34 ¥12,500	E3Y34 ¥8,100
3YY311 ¥13,500	HAZ311/2段 (34×110mm)	W3Y311 ¥12,500	C3Y311 ¥12,500	E3Y311 ¥8,100
6YY29 ¥16,700	HAP29/3段 (20×90mm)	W6Y29 ¥16,000	C6Y29 ¥16,000	E6Y29 ¥10,700
6YY34 ¥23,700	HAZ34/6段 (34×40mm)	W6Y34 ¥16,000	C6Y34 ¥16,000	E6Y34 ¥10,700
6YY311 ¥27,800	HAZ311/4段 (34×110mm)	W6Y311 ¥16,000	C6Y311 ¥16,000	E6Y311 ¥10,700
9YY29 ¥25,100	HAP29/5段 (20×90mm)	W9Y29 ¥23,200	C9Y29 ¥23,200	E9Y29 ¥17,100
9YY34 ¥33,500	HAZ34/9段 (34×40mm)	W9Y34 ¥23,200	C9Y34 ¥23,200	E9Y34 ¥17,100
9YY311 ¥37,200	HAZ311/7段 (34×110mm)	W9Y311 ¥23,200	C9Y311 ¥23,200	E9Y311 ¥17,100



HAC34K

ハイブリッド彩木ストライプフェンス・間仕切34×40縦格子タイプ

材 質：アルミ形材、硬質低発泡ウレタン樹脂
規格H寸法：4サイズ(1400/1600/1800/2000mm)
規格W寸法：柱ピッチ(1000mm/1スパン)※コーナー柱ピッチは 1025.5mm
格子ピッチ：77mm
カ ラ ー：縦格子部分 /KR(唐茶)/HW(桧皮)/KB(古木)
：柱、横棧 /DB(ダークブロンズ)/SC(ステンカラー)



ナチュラルカラーが住宅の外構を美しく演出する間仕切タイプのフェンスです。変形コーナーも対応可能。

製品H寸法は1400mm,1600mm,1800mm,2000mmの4サイズ。外部からの視線を防ぐ目隠し効果と、採光性、通気性を考慮し、34×40mmの格子を77mmピッチで配しました。変形コーナーは最小角度65°から対応可能です。

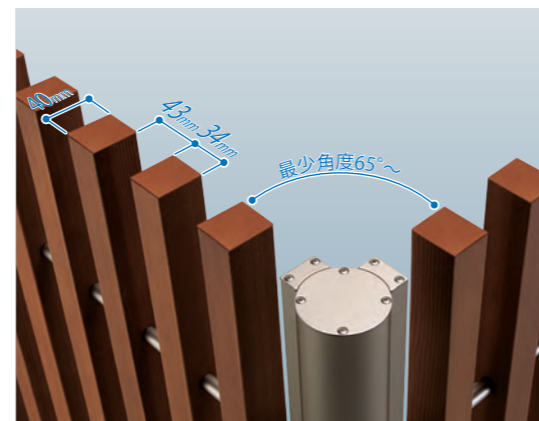

34×40縦格子タイプの上端部は樹脂キャップです。

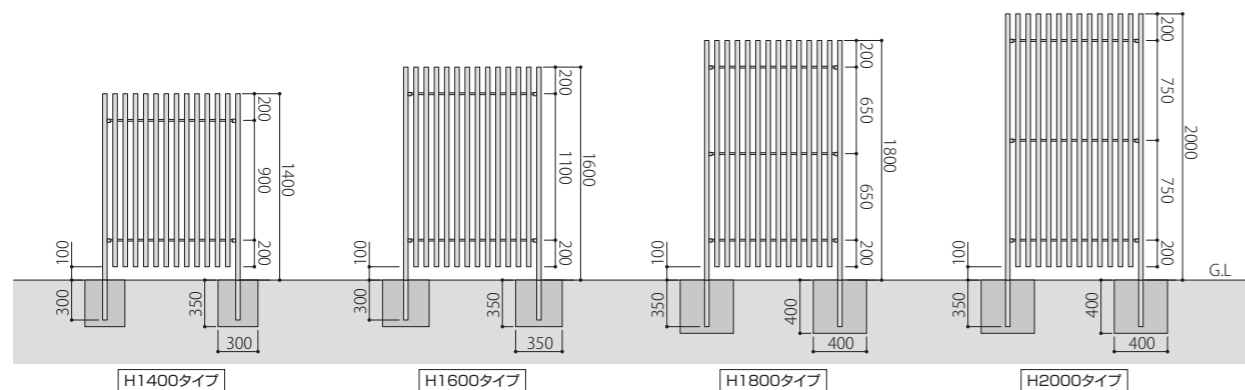

HAC55K

ハイブリッド彩木ストライプフェンス・間仕切50×50縦格子タイプ

材 質：アルミ形材、硬質低発泡ウレタン樹脂
規格H寸法：4サイズ(1400/1600/1800/2000mm)
規格W寸法：柱ピッチ(1000mm/1スパン)※コーナー柱ピッチは 1025.5mm
格子ピッチ：125mm
カ ラ ー：縦格子部分 /KR(唐茶)/HW(桧皮)/KB(古木)
：柱、横棧 /DB(ダークブロンズ)/SC(ステンカラー)



緑の植栽と組合せが美しい格子ピッチが大きい間仕切タイプのフェンスです。変形コーナーも対応可能。

製品H寸法は1400mm,1600mm,1800mm,2000mmの4サイズ。植栽との組合せを考慮し50×50mmの格子を125mmピッチで配しました。変形コーナーは最小角度65°から対応可能です。

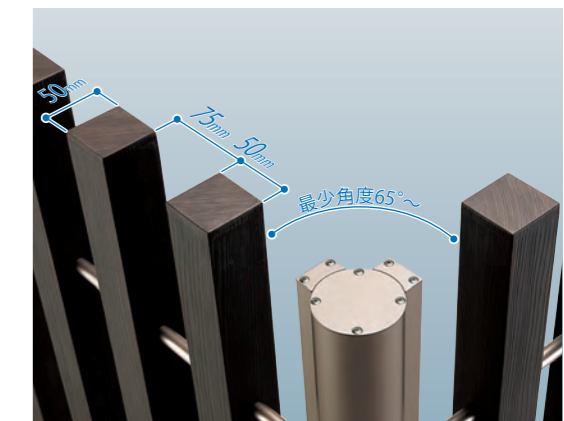

50×50縦格子タイプの上端部は木口模様があります。

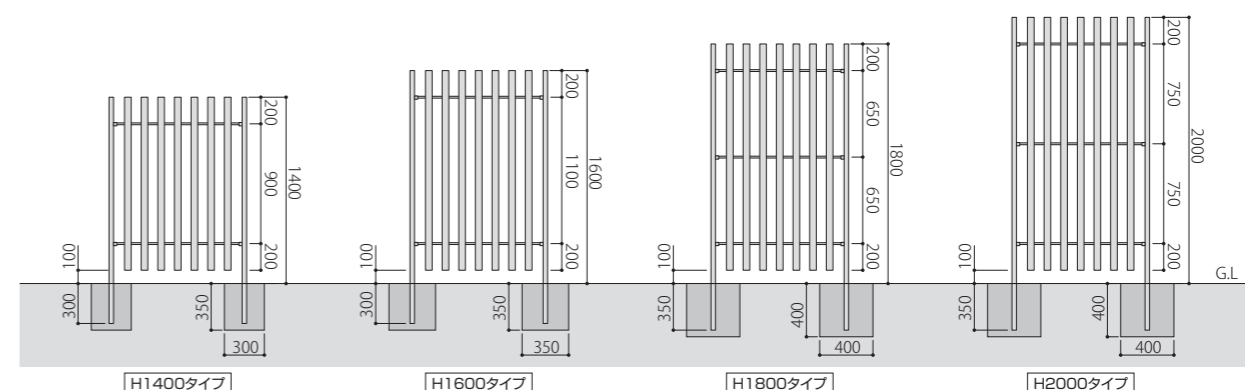

Color Variation ※縦格子の3色と柱、横棧の2色は組み合わせられます。



ハイブリッド彩木ストライプフェンス・間仕切タイプ価格表 ※柱はHAC34K,HAC55K共通です。

呼 称	HAC34K本体 (W960)	HAC55K本体 (W960)	連結柱 (アルミ)	左端部柱 (アルミ)	右端部柱 (アルミ)	コーナー柱 (アルミ)
H1400	HAC34K1410S ¥70,000	HAC55K1410S ¥63,000	PC34K14J ¥17,400	PC34K14L ¥14,400	PC34K14R ¥14,400	PC14 ¥21,700
	HAC34K1610S ¥76,400	HAC55K1610S ¥68,800	PC34K16J ¥18,000	PC34K16L ¥14,800	PC34K16R ¥14,800	PC16 ¥22,500
H1800	HAC34K1810S ¥87,300	HAC55K1810S ¥78,600	PC34K18J ¥21,600	PC34K18L ¥16,900	PC34K18R ¥16,900	PC18 ¥26,600
	HAC34K2010S ¥93,700	HAC55K2010S ¥84,400	PC34K20J ¥22,000	PC34K20L ¥17,400	PC34K20R ¥17,400	PC20 ¥27,400

●この印刷物のカラーは参考であり現物とは異なる場合があります。 ●表示価格には消費税、送料、施工費等は含まれておりません。



MONSLIM

彩木門柱・SLIMシリーズ



材 質：彩木材(硬質低発泡ウレタン樹脂)/型材(アルミ)

- ポスト・インターフォンはご用意下さい。
- 天然木ネームプレートは別売です。
- 製品重量につきましては埋め込み部分も含みます。

ハイブリッド彩木材と天然木製のネームプレートを組合わせた彩木エクステリアからMONSLIM、全9種類のご紹介です。



cool

クール
MONCO
板 材：彩木 (楕円311 / HAP218)
柱 材：アルミ
サイズ：W290×H1460(GL)×D158mm
埋 込：400mm
カラー：HW/桧皮 (ウォールナット調) / SH/白茶
重 量：21kg
出荷形態：完成品出荷
¥ 84,600

表札 / SN213W
サイズ：W150×H150×D20mm
¥ 18,900

parallel

パラレル
MONPA
板 材：彩木 (HAP218 / HAP29)
柱 材：アルミ
サイズ：W180×H1460(GL)×D110mm
埋 込：400mm
カラー：KR/唐茶
重 量：7kg
出荷形態：完成品出荷
¥ 33,100

表札 / SN216M
サイズ：W180×H40×D20mm
¥ 16,000

BOLT

ボルト
MONBO
板 材：彩木 (楕円311)
柱 材：アルミ
サイズ：W154×H1460(GL)×D110mm
埋 込：400mm
カラー：HW/桧皮 (ウォールナット調)
重 量：12.2kg
出荷形態：完成品出荷
¥ 58,100

表札 / SN206W
サイズ：W340×H100×D30mm
¥ 29,800

stick

スティック
MONST
板 材：彩木 (HAZ37 / HAP29)
柱 材：アルミ
サイズ：W220×H1400(GL)×D105mm
埋 込：400mm
カラー：YZ/柚子・HW/桧皮
重 量：5.1kg
出荷形態：完成品出荷
¥ 67,100

表札 / SN218M
サイズ：W340×H40×D20mm
¥ 20,800

ROCK

ロック
MONRO
板 材：彩木 (HAZ37/HAP29/HAZ34/HAP218)
柱 材：アルミ
サイズ：W520×H1460(GL)×D184mm
埋 込：400mm
カラー：KB/古木
重 量：25.7kg
出荷形態：完成品出荷
¥ 148,500

表札 / SN215M
サイズ：W210×H210×D25mm
¥ 26,000

arpeggio

アルペジオ
MONAR
板 材：彩木 (HAP218 / HAP29)
柱 材：アルミ
サイズ：W360×H1460(GL)×D110mm
埋 込：400mm
カラー：KR/唐茶・SH/白茶
重 量：9.1kg
出荷形態：完成品出荷
¥ 57,600

表札 / SN217M
サイズ：W340×H40×D20mm
¥ 19,000

Lady

レディ
MONLA
板 材：彩木 (HAZ34)
柱 材：アルミ
サイズ：W500×H1460(GL)×D108mm
埋 込：400mm
カラー：SH/白茶
重 量：16.7kg
出荷形態：完成品出荷
¥ 119,000

表札 / SN213M
サイズ：W150×H150×D20mm
¥ 18,900

wainscot

ウェインスコット
MONWA
板 材：彩木 (楕円311/HAP218)
柱 材：アルミ
サイズ：W600×H1460(GL)×D184mm
埋 込：400mm
カラー：HW/桧皮 (ウォールナット調)・HW/桧皮
重 量：28.6kg
出荷形態：完成品出荷
¥ 134,400

表札 / SN206M
サイズ：W340×H100×D30mm
¥ 29,800

TUXEDO

タキシード
MONTU
板 材：彩木 (HAP218/HAZ311)
柱 材：アルミ
サイズ：W420×H1460(GL)×D180mm
埋 込：400mm
カラー：KB/古木 (裏面：SH/白茶・KB/古木)
重 量：28kg
出荷形態：完成品出荷
¥ 140,000

表札 / SN221W
サイズ：W210×H210×D20mm
¥ 25,300

MON

彩木門柱・MONシリーズ



材 質：彩木材(硬質低発泡ウレタン樹脂)/型材(アルミ)

- ポスト・インターフォンはご用意下さい。
- 天然木ネームプレートは別売です。
- 製品重量につきましては埋め込み部分も含まれます。

ハイブリッド彩木材と天然木製のネームプレートを組合わせた彩木エクステリアからMONシリーズのご紹介です。



門 ELEGANCE

エレガンス MONEG

板 材：彩木(HAZ34)
柱 材：アルミ
サイズ：W1502×H1460(GL)×D110mm
埋 込：400mm
カラー：SH/白茶
重 量：41kg
出荷形態：部材出荷(現地組立)
¥271,000

表札
SN220M
サイズ：W340×H40×D20mm
¥19,000



門 GREAT

グレート MONGT
板 材：彩木 (HAZ311・HAP218・HAZ218)
柱 材：アルミ
サイズ：W1360×H1460(GL)×D180mm
埋 込：400mm
カラー：KB/古木
重 量：64kg
出荷形態：部材出荷(現地組立)
¥259,000

表札
SN203W
サイズ：W210×H210×D25mm
¥26,000



門 MASTER

マスター MONMT
板 材：彩木(HAZ34・HAZ311・HAZ29・HZP218)
柱 材：アルミ
サイズ：W1240×H1460(GL)×D180mm
埋 込：400mm
カラー：HW/桧皮・KB/古木
重 量：57.5kg
出荷形態：部材出荷(現地組立)
¥311,000

表札
SN219W
サイズ：W340×H100×D20mm
¥29,800

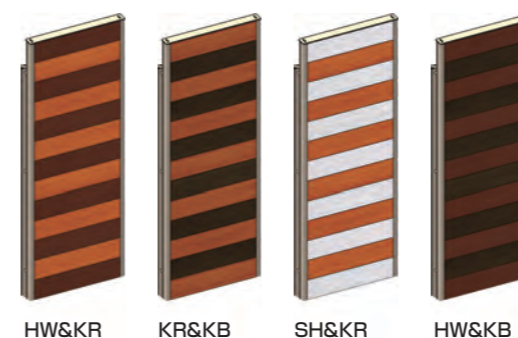
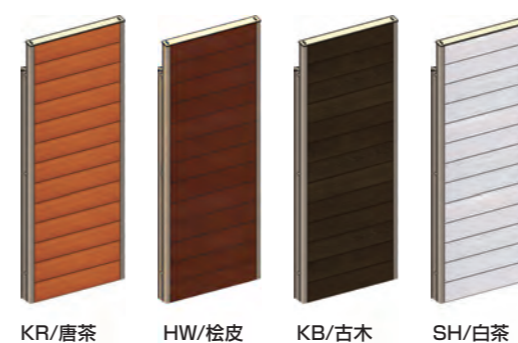

門 JOY II

ジョイII MONJ
板 材：彩木(HAZ311)
柱 材：アルミ
サイズ：W506×H1460(GL)×D133mm
埋 込：300mm
カラー：KR/唐茶・HW/桧皮・KB/古木・SH/白茶
重 量：12kg
出荷形態：完成品出荷
¥85,000

表札
SN203M
サイズ：W210×H210×D25mm
¥26,000





複合材=アルミ+ウレタン樹脂

あやぎ®
彩木

ハイブリッド 彩木 ストライプスクリーン・妻格子・窓格子



アルミの強さと樹脂の表現力の融合。

ハイブリッド彩木はアルミの強さとウレタン樹脂の表現力を融合させたまったく新しいタイプの複合建築部材です。硬質低発泡ウレタン樹脂で天然木のテクスチャーを再現しアルミ芯材が建築部材としての強度を確保し、樹脂の伸びを抑えます。耐候性と耐久性に優れ、住宅用スクリーンや住宅外構ではフェンスとして、天然木の風合いを活かしたコーディネートが可能です。

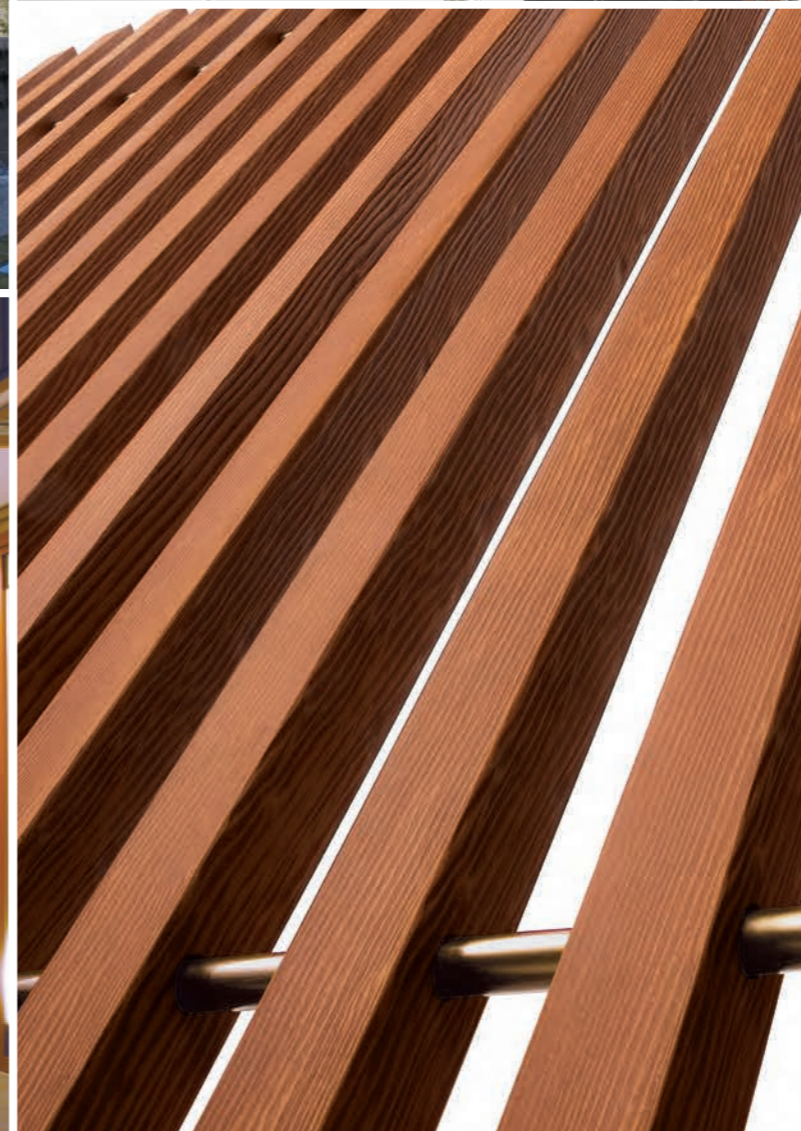

彩木 AYAGI



住まいの
体感モール
Produced by Mukustyle

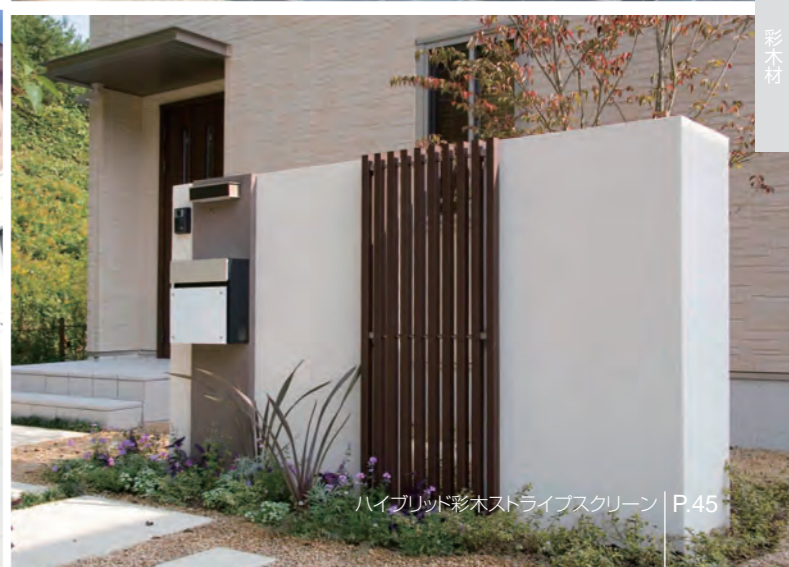

バルコニーまわり
バルコニー
ウォールエクステリア
エクステリア
デッキ
フェンス
門柱
ウォールエクステリア
スクリーン
外装化粧部材
窓フレーム

彩木材

窓の外で断熱。

住宅の中で熱が一番移動しやすいのが窓。
窓の断熱が一番効率的な方法です。

また、窓の内側での断熱より
窓の外側での断熱がより効率的です。

腐らず伸縮の少ない“木” 雨戸シャッターに代わる新素材

日本では長い間アルミのシャッターが主流です。
天然木は腐ってしまうし、人工木は伸縮が激しいため、伸縮の少ないアルミ製が使われてきました。しかしデザインは味気なくなってしまう。
彩木はウレタン素材のため腐らず、コンクリート並みの低い伸縮性。また、職人も見間違え木質感を持つ屋外ルーバーに最適な素材です。

ウレタンの断熱性能

アルミラッピングや、アルミシャッターはアルミの熱伝導率が高いため蓄熱してしまいます。
彩木は断熱材にも使われるウレタンのため熱を溜めません。
ウレタンの熱伝導率は0.03W/mkでアルミの236.00W/mkより大幅に低い数値です。

<他素材との比較> ※当社比

	遮熱	伸縮	風合い	
天然木	○	△	◎	腐食・耐候性の問題で屋外ルーバーはNG
樹脂木	△	×	△	伸縮性の問題で屋外ルーバーはNG
アルミラッピング	△	◎	○	伸縮性は低いですがアルミが熱を溜め、空気を暖めてしまう
彩木ルーバー	◎	◎	◎	伸縮性はコンクリート並みに低く、ウレタンが断熱する

<遮熱試験>

試験ブースに熱源を4分間当てサーモグラフィーで測定
ブース側：窓のみ / カーテン / アルミルーバー / 彩木ルーバー全開 / 全閉 熱源側：赤外線ヒーター
室温28.5度~28.8度 温度は画像中央付近の色温度から自動計算

屋内	ガラス	ガラス	アルミルーバー	彩木ルーバー全開	彩木ルーバー全閉
屋外	ガラス	カーテン	ガラス	ガラス	ガラス
加熱開始	33.7℃	31.6℃	36.9℃	33.2℃	34.4℃
1分後	37.0℃	40.2℃	38.4℃	35.5℃	34.5℃
2分後	41.6℃	42.2℃	41.6℃	37.7℃	34.2℃
3分後	44.6℃	44.8℃	45.4℃	40.3℃	34.5℃
4分後	48.1℃	46.2℃	49.8℃	42.7℃	34.4℃

<住宅の熱移動比率> ※(社)日本建材産業協会

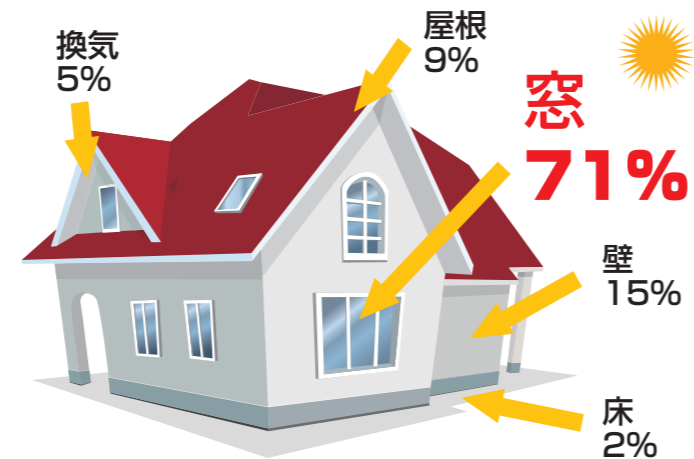

<ガラスの日射侵入率> ※(社)日本サッシ協会

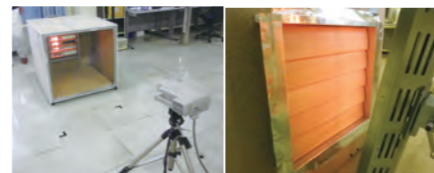
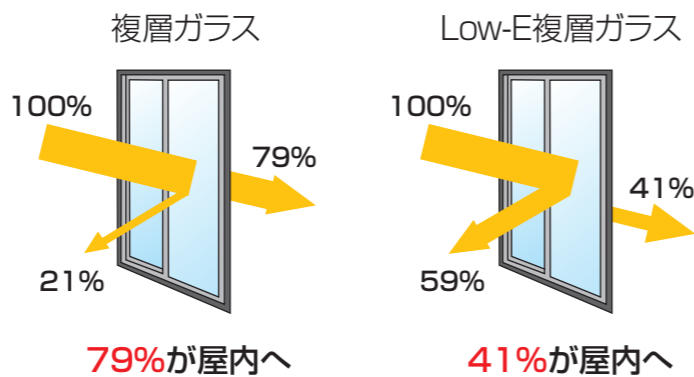

<サーモグラフィーによる温度分布>

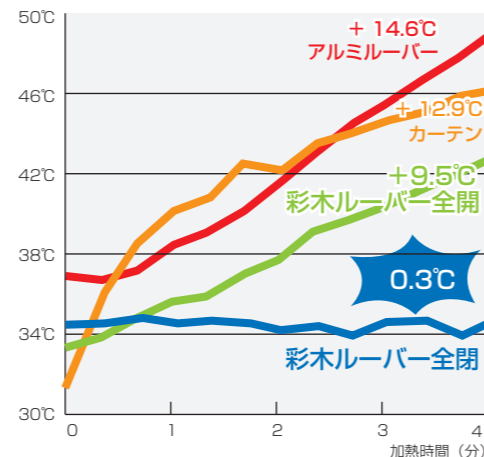

HAA-KS

ハイブリッド彩木ストライプスクリーン
壁面付34×40縦格子タイプ S仕様



材質：アルミ型材、硬質低発泡ウレタン樹脂
規格H寸法：6サイズ(500/1000/1500/2000/2500/3000mm)
規格W寸法：10サイズ(510/578/646/714/782/850/918/986/1054/1122mm)
※H寸法により対応できる W寸法は異なります。(価格表参照)
出 巾：S3仕様(30mm)/S4仕様(80mm)
格子ピッチ：68mm
カ ラ ー：縦格子部分 /KR(唐茶)/HW(檜皮)/KB(古木)
横棧、ブラケット /DB(ダークブロンズ)/SC(ステンカラー)

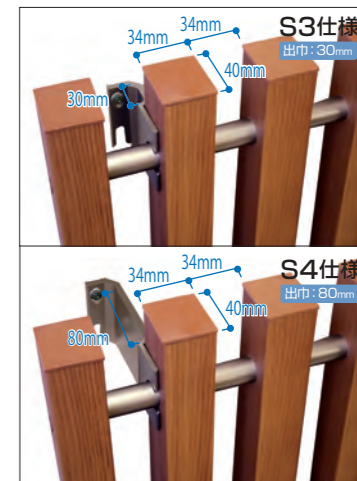

装飾用としても、窓格子としても使用できる、 壁面取付けタイプのスクリーンです。

スクリーンは外部からの視線や日差しをやわらげる遮光性を重視し、34×40mmの格子を68mmピッチで配しました。出巾30mmのS3仕様、出巾80mmのS4仕様。装飾用として、窓格子として…。用途に応じてお選びください。
製品H寸法：6サイズ、製品W寸法：10サイズと豊富なサイズ/バリエーションを用意しました。縦連続施工、横連続施工で多彩なアレンジが可能です。

ハイブリッド彩木ストライプスクリーン・壁面付34×40縦格子タイプS仕様 価格表

(寸法:mm)

製品H寸法	取得ピッチ	製品W寸法	W510	W578	W646	W714	W782	W850	W918	W986	W1054	W1122
			S3仕様	408	476	544	612	680	748	816	884	952
S4仕様	394	462	530	598	666	734	802	870	938	1006		
H500	サイズ番号	0551	0557	0564	0571	0578	0585	0591	0598	05105	05112	
	S3仕様	¥34,200	¥37,300	¥40,200	¥43,300	¥46,200	¥49,200	¥52,200	¥55,200	¥58,100	¥61,200	
H1000	サイズ番号	1051	1057	1064	1071	1078	1085	1091	1098	10105	10112	
	S3仕様	¥45,500	¥49,900	¥54,400	¥58,700	¥63,100	¥67,400	¥71,900	¥76,300	¥80,600	¥85,100	
H1500	サイズ番号	1551	1557	1564	1571	1578	1585	1591	1598	15105	15112	
	S3仕様	¥62,400	¥68,200	¥74,200	¥80,000	¥85,900	¥91,700	¥97,500	¥103,400	¥109,300	¥115,200	
H2000	サイズ番号	2051	2057	2064	2071	2078	2085	2091	2098			
	S3仕様	¥73,600	¥81,000	¥88,200	¥95,400	¥102,700	¥110,000	¥117,200	¥124,500			
H2500	サイズ番号	2551	2557	2564	2571	2578						
	S3仕様	¥88,900	¥97,600	¥106,200	¥115,000	¥123,700						
H3000	サイズ番号	3051	3057	3064								
	S3仕様	¥100,100	¥110,200	¥120,400								

●表示価格には取付ブラケット代が含まれております。●表示価格には消費税、送料、施工費等は含まれておりません。



HAA-KD

ハイブリッド彩木ストライプスクリーン・壁面付34×40縦格子タイプ D仕様

材質：アルミ形材、硬質低発泡ウレタン樹脂
規格H寸法：4サイズ(1500/2000/2500/3000mm)
規格W寸法：11サイズ(438/506/574/642/710/778/846/914/982/1050/1118mm)
※H寸法により対応できるW寸法は異なります。(価格表参照)
出巾：D1仕様(25mm)/D2仕様(75mm)
格子ピッチ：68mm
カラー：縦格子部分 /KR(唐茶)/HW(松皮)/KB(古木)
横棧、ブラケット /DB(ダークブロンズ)/SC(ステンカラー)

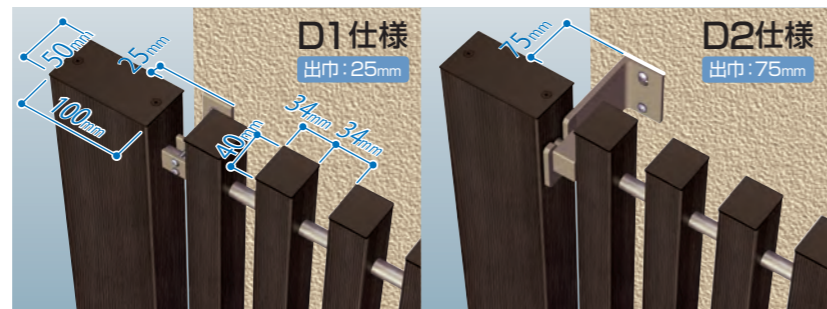

出巾25mmと75mmの2タイプ。装飾用としても、窓格子としても使用できる、壁面取付けタイプのスクリーンです。

出巾25mmのD1仕様、出巾75mmのD2仕様。
装飾用として、窓格子として・・・用途に応じてお選びください。
製品H寸法：4サイズ、製品W寸法：11サイズと豊富なサイズバリエーションをご用意しました。



妻壁部に使用した特注施工例 窓用スクリーンと装飾を兼ねた大胆な縦連続施工例

Color Variation ※縦格子の3色と横棧、ブラケットの2色は組み合わせられます。



●この印刷物のカラーは参考であり現物とは異なる場合があります。

ハイブリッド彩木ストライプスクリーン・壁面付34×40縦格子タイプD仕様 価格表

		(寸法:mm)										
製品H寸法	製品W寸法	W438	W506	W574	W642	W710	W778	W846	W914	W982	W1050	W1118
		取得価格	D1仕様	204	272	340	408	476	544	612	680	748
	D2仕様	190	258	326	394	462	530	598	666	734	802	870
H1500	サイズ番号	1543	1550	1557	1564	1571	1577	1584	1591	1598	15105	15111
	D1仕様	¥52,200	¥58,100	¥63,900	¥69,700	¥75,600	¥81,400	¥87,200	¥93,200	¥99,000	¥104,900	¥110,700
	D2仕様	¥60,600	¥66,500	¥72,300	¥78,100	¥84,000	¥89,800	¥95,600	¥101,600	¥107,400	¥113,300	¥119,100
H2000	サイズ番号	2043	2050	2057	2064	2071	2077					
	D1仕様	¥61,700	¥68,900	¥76,100	¥83,500	¥90,700	¥97,900					
	D2仕様	¥70,100	¥77,300	¥84,500	¥91,900	¥99,100	¥106,300					
H2500	サイズ番号	2543	2550	2557								
	D1仕様	¥74,800	¥83,600	¥92,300								
	D2仕様	¥86,000	¥94,800	¥103,500								
H3000	サイズ番号	3043										
	D1仕様	¥84,300										
	D2仕様	¥95,500										

●表示価格には取付ブラケット代が含まれております。



HAA-LS

ハイブリッド彩木ストライプスクリーン・壁面付34×40横格子タイプ S仕様

材質：アルミ形材、硬質低発泡ウレタン樹脂
規格H寸法：10サイズ(510/578/646/714/782/850/918/986/1054/1122mm)
規格W寸法：5サイズ(1000/1500/2000/2500/3000mm)
出巾：30mm
格子ピッチ：68mm
カラー：横格子部分 /KR(唐茶)/HW(松皮)/KB(古木)
縦棧、ブラケット /DB(ダークブロンズ)/SC(ステンカラー)

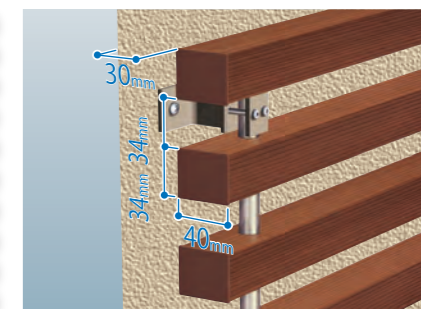
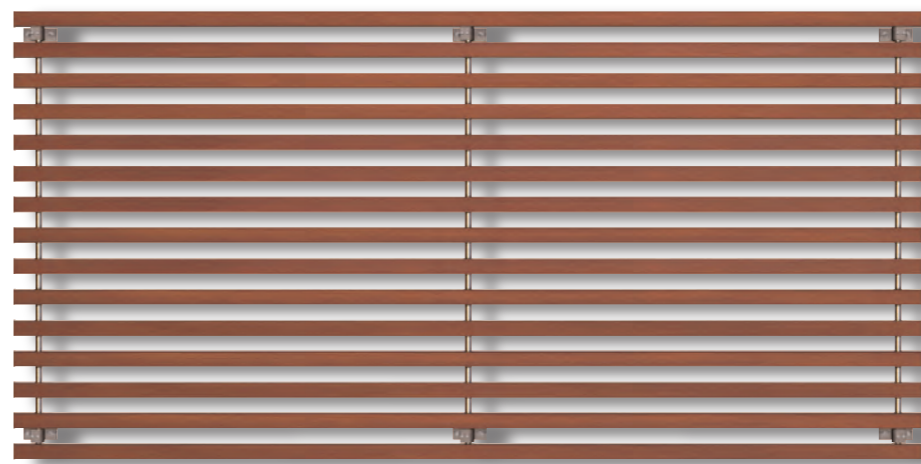

縦連続施工、横連続施工で装飾用スクリーンとして多彩なアレンジが可能な、壁面取付けタイプの横格子スクリーンです。出幅30mmまでのサッシには面格子としても使用できます。



ハイブリッド彩木ストライプスクリーン・壁面付34×40横格子タイプS仕様 価格表

		(寸法:mm)					
製品H寸法	製品W寸法	W1000	W1500	W2000	W2500	W3000	
		取得価格	H510	5110	5115	5120	5125
	サイズ番号	¥45,500	¥62,400	¥73,600	¥88,900	¥100,100	
H578	サイズ番号	5710	5715	5720	5725	5730	
	取得価格	¥49,900	¥68,200	¥81,000	¥97,600	¥110,200	
H646	サイズ番号	6410	6415	6420	6425	6430	
	取得価格	¥54,400	¥74,200	¥88,200	¥106,200	¥120,400	
H714	サイズ番号	7110	7115	7120	7125		
	取得価格	¥58,700	¥80,000	¥95,400	¥115,000		
H782	サイズ番号	7810	7815	7820	7825		
	取得価格	¥63,100	¥85,900	¥102,700	¥123,700		
H850	サイズ番号	8510	8515	8520			
	取得価格	¥67,400	¥91,700	¥110,000			
H918	サイズ番号	9110	9115	9120			
	取得価格	¥71,900	¥97,500	¥117,200			
H986	サイズ番号	9810	9815	9820			
	取得価格	¥76,300	¥103,400	¥124,500			
H1054	サイズ番号	10510	10515				
	取得価格	¥80,600	¥109,300				
H1122	サイズ番号	11210	11215				
	取得価格	¥85,100	¥115,200				

●表示価格には取付ブラケット代が含まれております。



HAM-KS

ハイブリッド彩木ストライプスクリーン・開口部34×40縦格子タイプ S仕様

材 質：アルミ形材、硬質低発泡ウレタン樹脂
規格H寸法：6サイズ(500/1000/1500/2000/2500/3000mm)
規格W寸法：10サイズ(510/578/646/714/782/850/918/986/1054/1122mm)
※H寸法により対応できる W寸法は異なります。(価格表参照)
格子ピッチ：68mm
カ ラ ー：縦格子部分 /KR(唐茶)/HW(栓皮)/KB(古木)
：横棧、ブラケット /DB(ダークブロンズ)/SC(ステンカラー)

開口部に取り付けるタイプのスクリーンです。単体での取付けが可能です。

製品H寸法：6サイズ、製品W寸法：10サイズと豊富なサイズバリエーションをご用意しました。横に2枚以上連続して取付けは出来ません。(最大開口寸法は製品Hにより異なります。)2枚以上連続して取付ける場合はN仕様をご使用ください。

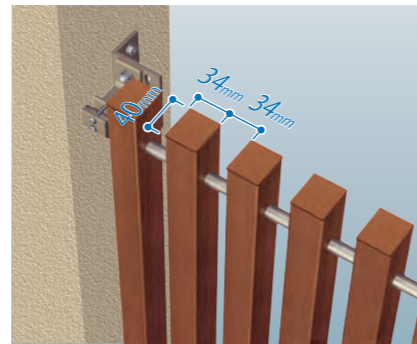

H3000タイプを装飾スクリーンとして使用した施工例



鉄骨3階部まで大胆に使用した施工例

Color Variation ※縦格子の3色と横棧、ブラケットの2色は組み合わせられます。



●この印刷物のカラーは参考であり現物とは異なる場合があります。

ハイブリッド彩木ストライプスクリーン・開口部34×40縦格子タイプS仕様 価格表 ※標準開口寸法より±16mmの微調整ができます。(寸法:mm)

製品H寸法	製品W寸法	開口寸法	W510	W578	W646	W714	W782	W850	W918	W986	W1054	W1122
			H500	サイズ番号	0551	0557	0564	0571	0578	0585	0591	0598
			¥47,800	¥50,900	¥53,800	¥56,900	¥59,800	¥62,800	¥65,800	¥68,800	¥71,700	¥74,800
H1000	サイズ番号	1051	1057	1064	1071	1078	1085	1091	1098	10105	10112	
			¥59,100	¥63,500	¥68,000	¥72,300	¥76,700	¥81,000	¥85,500	¥89,900	¥94,200	¥98,700
H1500	サイズ番号	1551	1557	1564	1571	1578	1585	1591	1598	15105	15112	
			¥82,800	¥88,600	¥94,600	¥100,400	¥106,300	¥112,100	¥117,900	¥123,800	¥129,700	¥135,600
H2000	サイズ番号	2051	2057	2064	2071	2078	2085	2091	2098			
			¥94,000	¥101,400	¥108,600	¥115,800	¥123,100	¥130,400	¥137,600	¥144,900		
H2500	サイズ番号	2551	2557	2564	2571	2578						
			¥116,100	¥124,800	¥133,400	¥142,200	¥150,900					
H3000	サイズ番号	3051	3057	3064								
			¥127,300	¥137,400	¥147,600							

●表示価格には取付ブラケット代が含まれております。



HAM-KD

ハイブリッド彩木ストライプスクリーン・開口部34×40縦格子タイプ D仕様

材 質：アルミ形材、硬質低発泡ウレタン樹脂
規格H寸法：4サイズ(1500/2000/2500/3000mm)
規格W寸法：11サイズ(438/506/574/642/710/778/846/914/982/1050/1118mm)
※H寸法により対応できる W寸法は異なります。(価格表参照)
格子ピッチ：68mm
カ ラ ー：縦格子部分 /KR(唐茶)/HW(栓皮)/KB(古木)
：横棧、ブラケット /DB(ダークブロンズ)/SC(ステンカラー)

Color Variation

※縦格子の3色と横棧、ブラケットの2色は組み合わせられます。

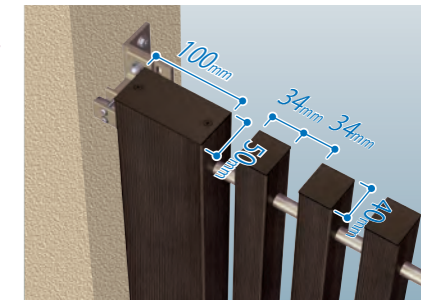
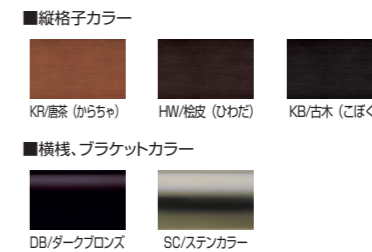

開口部に取り付けるタイプのスクリーンです。スクリーン単体での取付けが可能です。

製品H寸法：4サイズ、製品W寸法：11サイズと豊富なサイズバリエーションをご用意しました。横に2枚以上連続して取付けは出来ません。(最大開口寸法は製品Hにより異なります。)



HAM34K2550D(開口W610、製品H2500)の施工CG

ハイブリッド彩木ストライプスクリーン・開口部34×40縦格子タイプD仕様 価格表 ※標準開口寸法より±16mmの微調整ができます。(寸法:mm)

製品H寸法	製品W寸法	開口寸法	W438	W506	W574	W642	W710	W778	W846	W914	W982	W1050	W1118
			H1500	サイズ番号	1543	1550	1557	1564	1571	1577	1584	1591	1598
			¥72,600	¥78,500	¥84,300	¥90,100	¥96,000	¥101,800	¥107,600	¥113,600	¥119,400	¥125,300	¥131,100
H2000	サイズ番号	2043	2050	2057	2064	2071	2077						
			¥82,100	¥89,300	¥96,500	¥103,900	¥111,100	¥118,300					
H2500	サイズ番号	2543	2550	2557									
			¥102,000	¥110,800	¥119,500								
H3000	サイズ番号	3043											
			¥111,500										

●表示価格には取付ブラケット代が含まれております。

HAM-KN

ハイブリッド彩木ストライプスクリーン・開口部34×40縦格子タイプ N仕様

材 質：アルミ形材、硬質低発泡ウレタン樹脂
規格H寸法：6サイズ(500/1000/1500/2000/2500/3000mm)
開口寸法：最大3000mmまで対応可能
格子ピッチ：68mm
カ ラ ー：縦格子部分 /KR(唐茶)/HW(桧皮)/KB(古木)
：梁、横棧、ブラケット /DB(ダークブロンズ)/SC(ステンカラー)



最大開口寸法2074mmの開口部に取付け可能なスクリーンです。

製品H寸法:6サイズ、製品W寸法:11サイズのスクリーンを組合わせて最大開口寸法2074mmの開口部に取付け可能です。
※特注対応につきましてはご相談下さい。

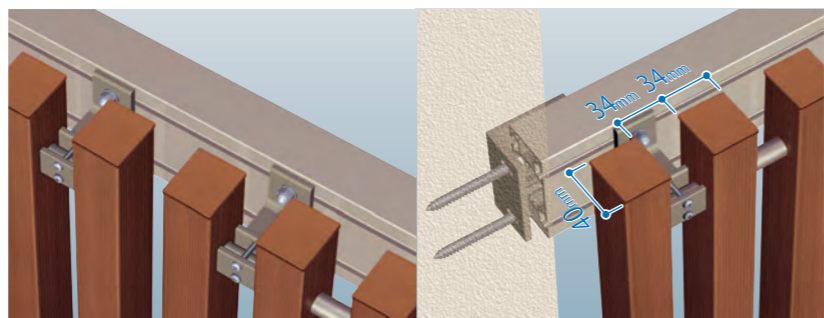

スクリーンの連続部は34mmの隙間を開けて施工します。スクリーンの横棧は連結しません。
40mm×80mm角のアルミ製梁材を開口部に取付けてからスクリーンを連続施工します。



Color Variation ※縦格子の3色と横棧、ブラケット、梁材の2色は組み合わせられます。



ハイブリッド彩木ストライプスクリーン・開口部34×40縦格子タイプN仕様 価格表 ※標準開口寸法より±6mmの微調整ができます。(寸法:mm)

開口寸法		714	850	986	1122	1258	1394	1530	1666	1802	1938	2074
製品H寸法	サイズ番号					05125 (W578×2)	05139 (W646×2)	05153 (W714×2)	05166 (W782×2)	05180 (W850×2)	05193 (W918×2)	05207 (W986×2)
	スクリーン使用数					¥96,100	¥103,400	¥110,700	¥117,900	¥125,200	¥132,500	¥139,700
H1000	サイズ番号					10125 (W578×2)	10139 (W646×2)	10153 (W714×2)	10166 (W782×2)	10180 (W850×2)	10193 (W918×2)	10207 (W986×2)
	スクリーン使用数					¥121,400	¥131,600	¥141,600	¥151,700	¥161,700	¥171,800	¥182,000
H1500	サイズ番号					15125 (W578×2)	15139 (W646×2)	15153 (W714×2)	15166 (W782×2)	15180 (W850×2)	15193 (W918×2)	15207 (W986×2)
	スクリーン使用数					¥168,900	¥182,700	¥196,400	¥209,900	¥223,700	¥237,300	¥251,000
H2000	サイズ番号				20112 (W510×2)	20125 (W578×2)	20139 (W646×2)	20153 (W714×2)	20166 (W782×2)	20180 (W850×2)	20193 (W918×2)	20207 (W986×2)
	スクリーン使用数				¥177,800	¥194,300	¥210,700	¥227,300	¥243,700	¥260,300	¥276,600	¥293,200
H2500	サイズ番号		2585 (W374×2)	2598 (W442×2)		25125 (W578×2)	25139 (W646×2)	25153 (W714×2)	25166 (W782×2)	25180 (W578×2+W510)	25193 (W578×2+W646)	25207 (W646×3)
	スクリーン使用数		¥178,300	¥198,200	¥218,300	¥238,400	¥258,400	¥278,500	¥298,600	¥318,500	¥338,600	¥358,700
H3000	サイズ番号	3071 (W306×2)	3085 (W374×2)	3098 (W442×2)	30112 (W510×2)	30125 (W578×2)	30139 (W646×2)	30153 (W442×2+W510)	30166 (W510×3)	30180 (W578×2+W510)	30193 (W578×2+W646)	30207 (W646×3)
	スクリーン使用数	¥172,100	¥195,100	¥217,900	¥240,800	¥263,700	¥286,600	¥309,500	¥332,300	¥355,200	¥377,900	¥400,800

●表示価格には取付ブラケット代、梁材代が含まれております。

HAG

ハイブリッド彩木千本格子・直付け仕様

材 質：アルミ形材、硬質低発泡ウレタン樹脂
規格H寸法：3サイズ(1000/1500/2000mm)
規格W寸法：4サイズ(442/918/1326/1802mm)
格子ピッチ：68mm
カ ラ ー：縦格子部分 /KR(唐茶)/HW(桧皮)/KB(古木)
：横棧 /DB(ダークブロンズ)

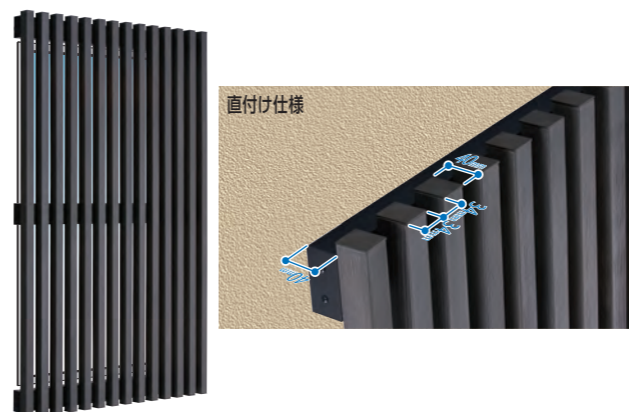

ハイブリッド彩木千本格子・直付け仕様 価格表 (寸法:mm)

製品H寸法	製品W寸法	W442	W918	W1326	W1802
		サイズ番号	10044	10091	10132
H1000	サイズ番号	15044	15091	15132	15180
	スクリーン使用数	¥70,200	¥118,700	¥160,300	¥208,700
H2000	サイズ番号	20044	20091	20132	20180
	スクリーン使用数	¥80,000	¥138,400	¥188,400	¥246,700

HAG-S2

ハイブリッド彩木千本格子・持出し仕様

材 質：アルミ形材、硬質低発泡ウレタン樹脂
規格H寸法：3サイズ(1000/1500/2000mm)
規格W寸法：4サイズ(442/918/1326/1802mm)
出 幅：70mm
格子ピッチ：68mm
カ ラ ー：縦格子部分 /KR(唐茶)/HW(桧皮)/KB(古木)
：横棧 /DB(ダークブロンズ)

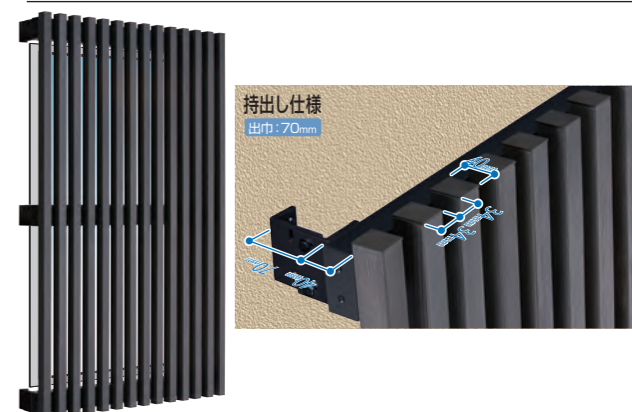

ハイブリッド彩木千本格子・持出し仕様 価格表 (寸法:mm)

製品H寸法	製品W寸法	W442	W918	W1326	W1802
		サイズ番号	10044	10091	10132
H1000	サイズ番号	15044	15091	15132	15180
	スクリーン使用数	¥61,000	¥99,400	¥132,500	¥170,800
H2000	サイズ番号	20044	20091	20132	20180
	スクリーン使用数	¥92,000	¥150,400	¥200,400	¥258,700

3000mmの大開口に取り付け可能なスクリーンルーバーです。

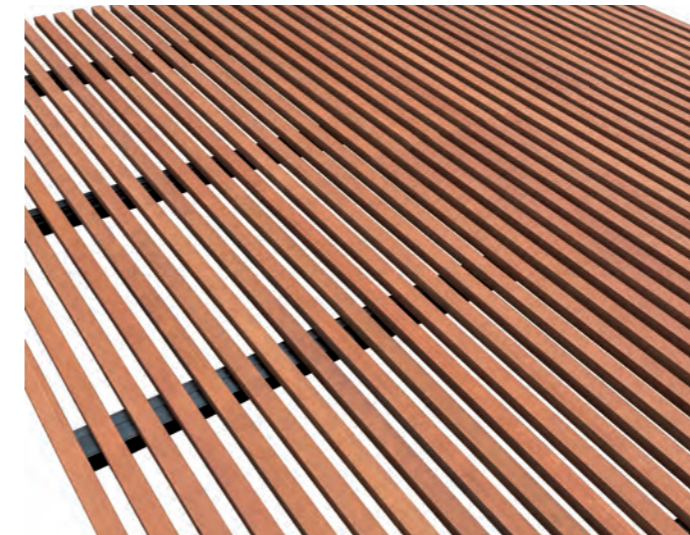

HAJ

ハイブリッド彩木ストライプスクリーン
コマ壁面付タイプ/コマ開口部タイプ

材 質：アルミ形材、硬質低発泡ウレタン樹脂
規格H寸法：6サイズ(500/1000/1500/2000/2500/3000mm)
規格W寸法：21サイズ(740mm/1090/1440/1790/2140/2490mm)
出 巾：壁面付タイプの場合 40mm
開口寸法：開口部タイプの場合 3000mmまで
格子ピッチ：70mm(見付け 40mm)
カ ラ ー：縦格子部分 /KR(唐茶)/HW(桧皮)/KB(古木)/SH(白茶)
：横棧、ブラケット /DB(ダークブロンズ)/SC(ステンカラー)

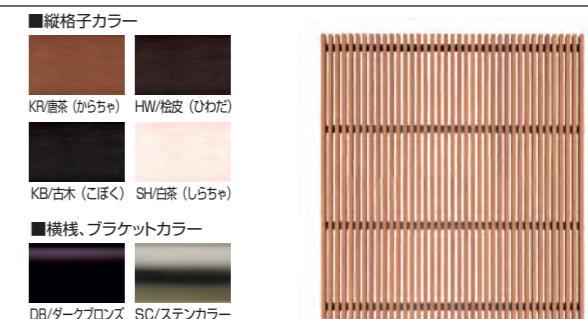

①アルミ横棧に格子の金具を引っ掛けます。②格子を留める金具をアルミ横棧に取り付けます。③格子の金具を取り付けた様子 ④順番に格子を取り付けます。⑤最後にストッパーを取り付けて完了です。

HAT-K

ハイブリッド彩木妻格子縦タイプ

材質：アルミ形材、硬質低発泡ウレタン樹脂
バリエーション：3種類(A,B,Cタイプ)
規格サイズ：112サイズ(価格表参照)
規格勾配：4/4.5/5/6寸
格子ピッチ：68mm
カラー：格子部分 /KR(唐茶)/HW(桧皮)/KB(古木)
：棧 /BL(ブラック)



住宅の妻壁に取付ける装飾スクリーンです。

縦格子はA,B,Cの3タイプあります。希望のサイズと勾配(規格寸法範囲内)で対応いたします。
※製作不可能な寸法があります。詳細はお問い合わせください。



HAT-L

ハイブリッド彩木妻格子横タイプ

材質：アルミ形材、硬質低発泡ウレタン樹脂
バリエーション：1種類(Bタイプのみ)
規格サイズ：16サイズ(価格表参照)
規格勾配：4/4.5/5/6寸
格子ピッチ：68mm
カラー：格子部分 /KR(唐茶)/HW(桧皮)/KB(古木)
：棧 /BL(ブラック)

Color Variation

●この印刷物のカラーは参考であり現物とは異なる場合があります。

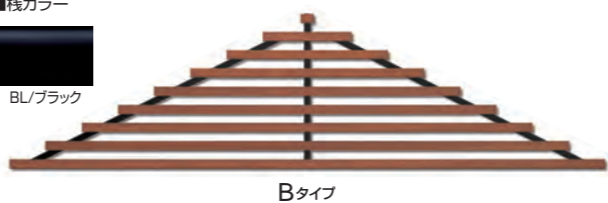

すべて縦格子Bタイプの施工例

ハイブリッド彩木妻格子 縦Aタイプ価格表

(寸法:mm)

製品H寸法	製品W寸法	W646	W714	W782	W850	W918	W986	W1122	W1258	W1394	W1530	W1666	W1802	W1938	W2074
600~699	06064	06071	06078	06085	06091	06098	06112	06125	06139	06153	06166	06180	06193	06207	
	¥41,000	¥44,400	¥47,800	¥51,300	¥54,800	¥58,100	¥65,000	¥72,000	¥78,800	¥85,700	¥92,500	¥99,500	¥106,300	¥113,200	
700~799	07064	07071	07078	07085	07091	07098	07112	07125	07139	07153	07166	07180	07193	07207	
	¥43,800	¥47,500	¥51,200	¥54,900	¥58,700	¥62,400	¥69,800	¥77,300	¥84,800	¥92,100	¥99,600	¥107,000	¥114,500	¥122,000	
800~899	08064	08071	08078	08085	08091	08098	08112	08125	08139	08153	08166	08180	08193	08207	
	¥46,600	¥50,600	¥54,600	¥58,700	¥62,500	¥66,600	¥74,600	¥82,500	¥90,600	¥98,700	¥106,600	¥114,600	¥122,700	¥130,600	

※製品H1000以上は横棧が3本になります。

ハイブリッド彩木妻格子 縦Bタイプ/縦Cタイプ価格表 規格勾配:4、4.5、5、6寸

(寸法:mm)

製品H寸法	製品W寸法	W646	W714	W782	W850	W918	W986	W1122	W1258	W1394	W1530	W1666	W1802	W1938	W2074
600~699	06064	06071	06078	06085	06091	06098	06112	06125	06139	06153	06166	06180	06193	06207	
	¥47,600	¥51,600	¥55,500	¥59,600	¥63,600	¥67,400	¥75,400	¥83,600	¥91,500	¥99,500	¥107,300	¥115,500	¥123,400	¥131,400	
700~799	07064	07071	07078	07085	07091	07098	07112	07125	07139	07153	07166	07180	07193	07207	
	¥50,900	¥55,100	¥59,400	¥63,700	¥68,100	¥72,400	¥81,000	¥89,700	¥98,400	¥106,900	¥115,600	¥124,200	¥132,900	¥141,600	
800~899	08064	08071	08078	08085	08091	08098	08112	08125	08139	08153	08166	08180	08193	08207	
	¥54,100	¥58,700	¥63,400	¥68,100	¥72,500	¥77,300	¥86,600	¥95,700	¥105,100	¥114,500	¥123,700	¥133,000	¥142,400	¥151,500	

※Cタイプは左と右単体の価格です。 ※製作不可能な寸法があります。詳細はお問い合わせください。

ハイブリッド彩木妻格子 横Bタイプ価格表 規格勾配:4、4.5、5、6寸

(寸法:mm)

品番	勾配	外形寸法(H×W)	円/個	品番	勾配	外形寸法(H×W)	円/個	品番	勾配	外形寸法(H×W)	円/個	品番	勾配	外形寸法(H×W)	円/個
HAT4037LB	4	374×1758	¥48,400	HAT4537LB	4.5	374×1569	¥45,200	HAT5037LB	5	374×1418	¥41,000	HAT6037LB	6	374×1191	¥37,300
HAT4044LB	4	442×2098	¥61,600	HAT4544LB	4.5	442×1871	¥57,100	HAT5044LB	5	442×1690	¥51,900	HAT6044LB	6	442×1418	¥46,400
HAT4051LB	4	510×2438	¥76,600	HAT4551LB	4.5	510×2173	¥70,600	HAT5051LB	5	510×1962	¥64,200	HAT6051LB	6	510×1644	¥57,000
HAT4057LB	4	578×2778	¥93,500	HAT4557LB	4.5	578×2476	¥84,200	HAT5057LB	5	578×2234	¥78,100	HAT6057LB	6	578×1871	¥68,900

●表示価格には消費税、送料、施工費等は含まれておりません。

価格表の見方



製品記号の表記例)



受注生産品です。
価格はお問い合わせください。

Hybrid 彩木® グリルハンガードア

夏は涼しく、冬は暖かい。光と風が織り成す優しい空間。

ハイブリッド彩木グリルハンガードアは夏の強い陽射しと下からの視線を遮り、冬の柔らかな陽射しは取り入れます。夏は涼しく、冬は暖かい空間を創ります。



夏の強い陽射しと下からの視線を遮り、冬の柔らかな陽射しは差し込みます。

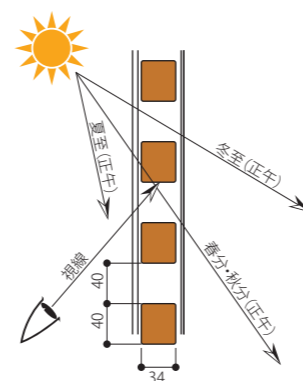

夏至の陽射しのシミュレーション

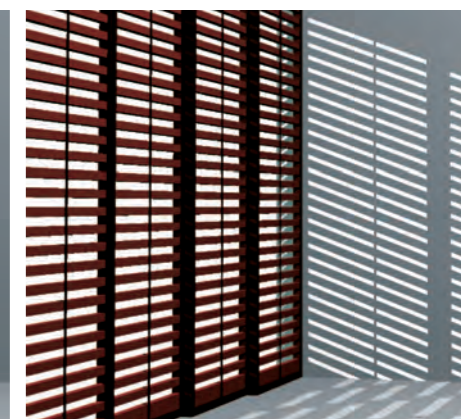

冬至の陽射しのシミュレーション

AYAGIZAI



ハイブリッド彩木材
材質：アルミ形材、硬質低発泡ウレタン樹脂
カラー：KR(唐茶)/HW(桧皮)/KB(古木)/SH(白茶)

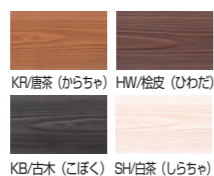

厚み34mm

BAZ314 ハイブリッド彩木材34×145

板目 3面塗装 両端部開放

寸法：34×145×3010mm
カラー：KR/HW/KB/SH

4本/セット ¥47,600
(¥11,900/本)



BAP314 ハイブリッド彩木材34×145

板目 4面塗装 両端部開放

寸法：34×145×3010mm
カラー：KR/HW/KB/SH

4本/セット ¥57,200
(¥14,300/本)



TDF25
314用キャップ
材質：AES樹脂
カラー：KR/HW/KB/SH
※取付けには接着剤が必要です。
¥400/個

HAZ311

板目 4面塗装 両端部開放

ハイブリッド彩木材34×110
寸法：34×110×3010mm
カラー：KR/HW/KB

4本/セット ¥55,200
(¥13,800/本)



TDF27

311用キャップ
材質：AES樹脂 / カラー：KR/HW/KB
※取付けには接着剤が必要です。
¥400/個

HAZ34

ハイブリッド彩木材34×40

板目 4面塗装 両端部開放

寸法：34×40×3010mm
カラー：KR/HW/KB

10本/セット ¥89,000
(¥8,900/本)



TDF26

34用キャップ
材質：AES樹脂 / カラー：KR/HW/KB
※取付けには接着剤が必要です。
¥1,200/(10個入)

TDF26B

34用キャップ
材質：ゴム / カラー：KR/HW/KB
※取付けには接着剤が必要です。
¥200/個

HAZ37

ハイブリッド彩木材34×75

板目 4面塗装 両端部開放

寸法：34×75×3010mm
カラー：KR/HW/KB

4本/セット ¥45,600
(¥11,400/本)



TDF55

37用キャップ(上部)
材質：AES樹脂 / カラー：KR/HW/KB
※取付けには接着剤が必要です。 ¥200/個

TDF55B

37用キャップ(下部)
材質：AES樹脂 / カラー：KR/HW/KB
※取付けには接着剤が必要です。 ¥360/個

厚み20mm

HAZ218

ハイブリッド彩木材20×180

板目 3面塗装 両端部開放

寸法：20×180×3010mm
カラー：KR/HW/KB/SH

4本/セット ¥62,000
(¥15,500/本)



HAP218

ハイブリッド彩木材20×180

板目 4面塗装 両端部開放

寸法：20×180×3010mm
カラー：KR/HW/KB/SH

4本/セット ¥74,400
(¥18,600/本)



TDF54

218用キャップ

材質：AES樹脂
カラー：KR/HW/KB/SH
※取付けには接着剤が必要です。
¥240/個

HAZ212

ハイブリッド彩木材20×120

板目 3面塗装 両端部開放

寸法：20×120×3010mm
カラー：KR/HW/KB/SH

4本/セット ¥49,600
(¥12,400/本)



HAP212

ハイブリッド彩木材20×120

板目 4面塗装 両端部開放

寸法：20×120×3010mm
カラー：KR/HW/KB/SH

4本/セット ¥59,600
(¥14,900/本)

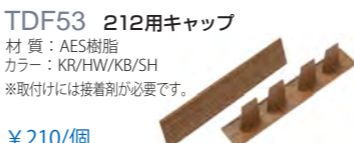

TDF53

212用キャップ

材質：AES樹脂
カラー：KR/HW/KB/SH
※取付けには接着剤が必要です。
¥210/個

HSZ215

ハイブリッド彩木材20×150

板目 3面塗装 両端部開放

寸法：20×150×3010mm
カラー：KR/HW/KB/SH

4本/セット ¥54,800
(¥13,700/本)



HAZ29

ハイブリッド彩木材20×90

板目 3面塗装 両端部開放

寸法：20×90×3010mm
カラー：KR/HW/KB/SH

4本/セット ¥43,600
(¥10,900/本)



HAP29

ハイブリッド彩木材20×90

板目 4面塗装 両端部開放

寸法：20×90×3010mm
カラー：KR/HW/KB/SH

4本/セット ¥52,400
(¥13,100/本)



TDF52

29用キャップ

材質：AES樹脂
カラー：KR/HW/KB/SH
※取付けには接着剤が必要です。
¥190/個

厚み50mm

HAZ55

ハイブリッド彩木材50×50

板目 4面塗装 両端部開放

寸法：50×50×3010mm
カラー：KR/HW/KB

4本/セット ¥45,600
(¥11,400/本)



TDF28

HAZ55用キャップ

材質：AES樹脂 / カラー：KR/HW/KB/SH
※取付けには接着剤が必要です。
¥200/個



HAZ510

ハイブリッド彩木材50×100

板目 4面塗装 両端部開放

寸法：50×100×3010mm
カラー：KR/HW/KB

2本/セット ¥33,400
(¥16,700/本)



HAZ515

ハイブリッド彩木材50×150

板目 4面塗装 両端部開放

寸法：50×150×3010mm
カラー：KR/HW/KB

2本/セット ¥45,000
(¥22,500/本)



HAF2A

HAZ510用キャップ

材質：アルミ
カラー：KR/HW/KB
※水抜穴付のHAF2Bもあります。
¥1,500/個

HAF6

HAZ510用ボルトホルダーセット

材質：アルミ、ステンレス
※HAZ55,HAZ515兼用
¥500/セット

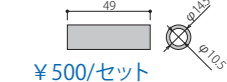

HAF3A

HAZ515用キャップ

材質：アルミ
カラー：KR/HW/KB
※水抜穴付のHAF3Bもあります。
¥1,500/個

HAF18

HAZ515用連結材

材質：アルミ
30φ×200
¥500/本

HAF4

φ8ネジ穴キャップ

材質：AES樹脂
カラー：KR/HW/KB
¥600(20個入)



HAF7

φ14.5パイプ材L1000

材質：アルミ カラー：SC/DB
¥900/本

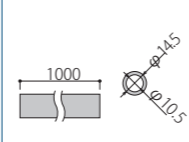

HAF10 M10全ネジボルトL1000 材質：ステンレス ¥1,800/本

HAF11 M10×25高ナット 材質：ステンレス ¥400/個

HAF12 5.1×75木ネジ 材質：ステンレス | カラー：生地/ブラック ¥2,000(20本入)
※BA510,BA515,BA506,BA120を木下地に取付る場合

HAF14 M6×16フランジボルトセット 材質：ステンレス | カラー：生地/ブラック
※フランジボルトは生地のみ
¥2,000(16セット入)

HAF17 M5×25バンドAタッピングネジ 材質：ステンレス | カラー：生地/ブラック
※ハイブリッド彩木材の芯材に直接ネジ止めする場合
¥800(20本入)

■HAF17の取付参考図

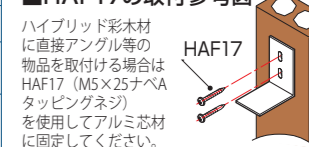

※木ネジやドリルネジを使用して発泡ウレタン部、アルミ芯材のみへの物品の取付けは行わないで下さい。必ずHAF17, HAF6を使用して取付けて下さい。

BA510

HAZ510・515用固定金具

材質：アルミ
カラー：SC/DB
※HAF6と併用して下さい
¥1,900/個

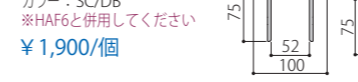

BA467

40×60L75

アングル

材質：アルミ
カラー：SC/DB
¥1,600/個



AHTF1

補修用塗料100ml

材質：水性エマルジョン塗料
カラー：KR/HW/KB/SH
100ml.筆付容器入
¥1,300/個

AHTF6

補修用塗料30ml

材質：水性エマルジョン塗料
カラー：KR/HW/KB/SH
30ml.筆付容器入
¥1,300/個

彩木

+ コマ・スライド

+ 受け形材

3つを組み合わせると、
様々な場所に
彩木を取り付け可能です。

コマ・スライド

TDF59 スライドこま

材質：樹脂
カラー：クリアー
φ25mm t=6.3mm
¥2,000/40本

HAF25

スライド材

材質：アルミ
カラー：SC/DB
25×6.5×2000mm
¥1,500/本

TDF41

5×20タッピングネジ

材質：ステンレス
カラー：生地
※TDF59やHAF25と併用
¥500/40本

受け形材

HAF19

彩木スライド材

受けジョイント

材質：アルミ
カラー：DB/SC
67×10×2000mm
¥2,800/本

HAF20

ピースウォール材

材質：アルミ
カラー：WH/DB/LB/SC
86×15×2000mm
¥4,100/本

HAF21

彩木スライド材受け

材質：アルミ
カラー：DB/SC
44×10×1700mm
¥1,100/本

HAF22

スライド受け一体支柱

材質：アルミ
カラー：WH/DB/LB/SC
57×85.5×2000mm
¥4,000/本

HAF23

彩木用枠材

材質：アルミ
カラー：DB/LB/SC
44×48×1990mm
¥2,600/本

HAF24

ピースフェンス材

材質：アルミ
カラー：WH/DB/LB/SC
86×40×2000mm
¥6,500/本



彩木[®]ハーフトインバー

まるで天然木の質感。住者を彩る外装化粧部材。

彩木ハーフトインバー、彩木窓フレームは、天然木の美しいテクスチャーとカラーを再現しました。高い耐久性と耐候性を実現し、屋外で安心して使用頂ける硬質低発泡ウレタン樹脂製外装化粧部材です。幕板・モール・壁板等の部材として、あるいは窓周りを演出する窓フレームとして、様々な外観スタイルへのニーズに対して、自由に発想し、演出できるよう、色調・形状・リネーションを豊富に取り揃えました。

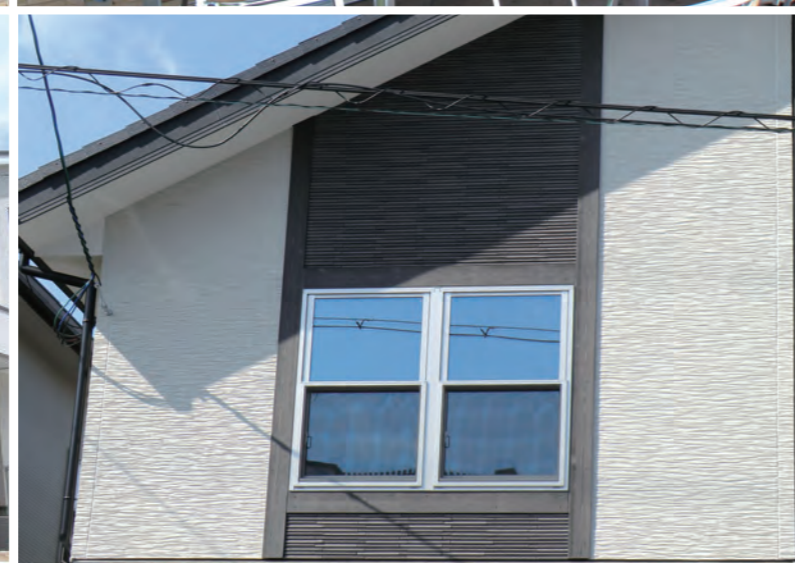

バルコニーまわり
バルコニー
エクステリア
デッキ
フェンス
門柱
ウォールエクステリア
スクリーン
外装化粧部材
窓フレーム

彩木材

天然木そのもののリアルな質感

彩木ハーフトインバーは、天然木の中から美しい木目を選びすぐり、そのテクスチャーや柄の深さを忠実に再現しました。近くで見ても触っても本物の木材とは思えない仕上がりが望めます。

本物の木材のように軽量、切断加工も可能

硬質低発泡ウレタン樹脂製なので軽量で取り回しが良く、本物の木のように切断加工ができます。取付けはステンレス製木ネジと外装用接着剤併用です。



※切断面にはタッチアップが必要です。

※インパクトドライバーは製品の破損の原因となります。電動ドライバーを使用してください。

さまざまなスタイルに対応できる 4色の美しいナチュラルカラー

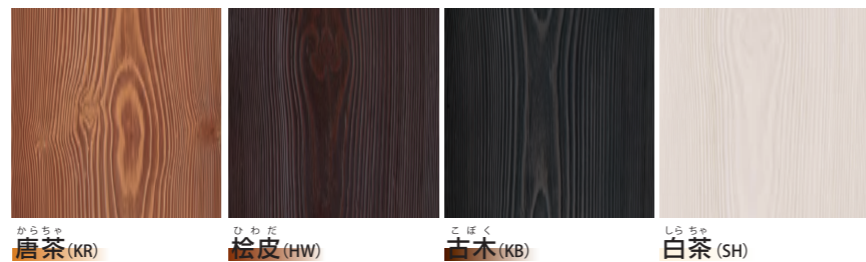

からちや 唐茶 (KR)

ひわだ 桧皮 (HW)

こぼく 古木 (KB)

しらちや 白茶 (SH)

NEW

アルミ芯材の入った、伸縮しにくいハイブリッド彩木タイプ ネジのみでの施工が可能です

芯材のアルミが建材としての強度を確保し、ウレタンの伸縮を抑え、熱膨張係数は鉄やコンクリートと同等の性能を実現しました。ハイブリッド彩木タイプなら取付けはステンレス製木ネジのみで可能です。

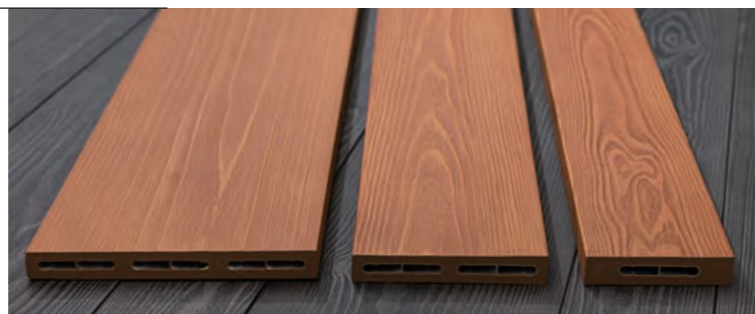

HAZ

ハイブリッド彩木材



材質：硬質低発泡ウレタン樹脂+アルミ形材
バリエーション：HAZ218/HAZ212/HAZ115/HAZ29
カラー：KR(唐茶)/HW(桧皮)/KB(古木)/SH(白茶)
取付方法：木下地にステンレス製木ネジ

板タイプ

板厚：20mm

HAZ218

ハイブリッド彩木材20×180
寸法：20×180×3010mm
4本/セット ¥62,000 (¥15,500/本)



180mm

TDF54 218用キャップ

材質：AES樹脂
カラー：KR/HW/KB/SH
※取付けには接着剤が必要です。 ¥240/個

HAZ212

ハイブリッド彩木材20×120
寸法：20×120×3010mm
4本/セット ¥49,600 (¥12,400/本)



120mm

TDF53 212用キャップ

材質：AES樹脂
カラー：KR/HW/KB/SH
※取付けには接着剤が必要です。 ¥210/個

HAZ29

ハイブリッド彩木材20×90
寸法：20×90×3010mm
4本/セット ¥43,600 (¥10,900/本)



90mm

TDF52 29用キャップ

材質：AES樹脂
カラー：KR/HW/KB/SH
※取付けには接着剤が必要です。 ¥190/個

壁板タイプ

板厚：20mm

HSZ215(開発中)

ハイブリッド彩木材20×150
寸法：20×150×3010mm
4本/セット ¥54,800 (¥13,700/本)



150mm

AHTB 板タイプ

板厚：20mm

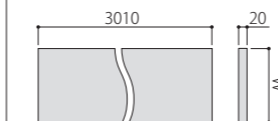

AHT

彩木ハーフトインバー

材質：硬質低発泡ウレタン樹脂
バリエーション：AHTB(板タイプ)/AHTW(壁板タイプ)
：AHTG(エッジタイプ)/AHTT(垂木タイプ)
カラー：KR(唐茶)/HW(桧皮)/KB(古木)/SH(白茶)
取付方法：木下地にステンレス製木ネジと外装用接着剤併用

AHTW 壁板タイプ

板厚：18mm

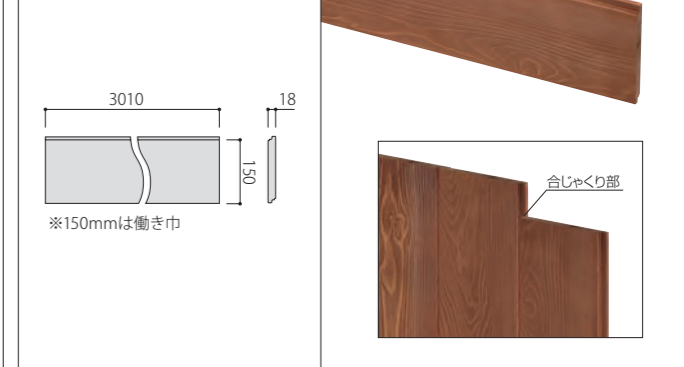

※150mmは働き巾

彩木ハーフトインバー価格表

※製品コード□□には色記号KR,HW,KB,SHのいずれかが入ります。※製品はセット単位での販売となります。

(寸法:mm)

製品名	製品コード	製品外形寸法	梱包入数	円/セット	(円/本)
板タイプ	AHTB9020-□□	90×3000(板厚:20)	4本/1セット	¥43,600	(¥10,900)
	AHTB12020-□□	120×3000(板厚:20)	4本/1セット	¥49,600	(¥12,400)
	AHTB18020-□□	180×3000(板厚:20)	4本/1セット	¥62,000	(¥15,500)
	AHTB23220-□□	232×3000(板厚:20)	2本/1セット	¥40,600	(¥20,300)
壁板タイプ	AHTW15018-□□	150×3000(板厚:18)	4本/1セット	¥54,800	(¥13,700)
	AHTG12020-□□	120×120×3000(板厚:20)	2本/1セット	¥72,600	(¥36,300)
エッジタイプ	AHTG18020-□□	180×180×3000(板厚:20)	2本/1セット	¥86,000	(¥43,000)
	AHTG23220-□□	232×232×3000(板厚:20)	2本/1セット	¥106,000	(¥53,000)
	補修用塗料	AHTF1-□□	100ml.筆付容器入	1個	¥1,300
ボンド エフレックス接着剤	AHTF5	333ml.カートリッジ	1本	¥2,800	(¥2,800)
皿木ネジA50入	AHTF3	4.1×63皿木ネジ生地50本入	50本/1セット	¥2,100	

AMF

彩木窓フレームセット

材質：硬質低発泡ウレタン樹脂
規格セット：AMF90S2(90セット2)/AMF90S3(90セット3)/AMF120S2(120セット2)/AMF120S3(120セット3)※セット内容は次ページ下部参照
コーナーブロック：90Aタイプ/120Aタイプ/120Bタイプ/120Cタイプ※下記参照
カラー：KR(唐茶)/HW(桧皮)/KB(古木)/SH(白茶)

彩木90窓フレームセット価格表

※製品コード□□には色記号KR,HW,KB,SHのいずれかが入ります。 ※セット内容は次ページ下部参照

製品名	製品コード	円/セット	製品名	製品コード	円/セット
90セット2AAタイプ	AMF90S2AA-□□	¥34,200	90セット3AAタイプ	AMF90S3AA-□□	¥48,500

彩木120窓フレームセット価格表

※製品コード□□には色記号KR,HW,KB,SHのいずれかが入ります。 ※セット内容は次ページ下部参照

製品名	製品コード	円/セット	製品名	製品コード	円/セット		
120セット2	AAタイプ	AMF120S2AA-□□	¥37,300	120セット3	AAタイプ	AMF120S3AA-□□	¥53,100
	BBタイプ	AMF120S2BB-□□	¥37,300		BBタイプ	AMF120S3BB-□□	¥53,100
	CCタイプ	AMF120S2CC-□□	¥38,900		CCタイプ	AMF120S3CC-□□	¥54,800
	ABタイプ	AMF120S2AB-□□	¥37,300		ABタイプ	AMF120S3AB-□□	¥53,100
	ACタイプ	AMF120S2AC-□□	¥38,100		ACタイプ	AMF120S3AC-□□	¥53,900
	BCタイプ	AMF120S2BC-□□	¥38,100		BCタイプ	AMF120S3BC-□□	¥53,900

コーナーブロック・付属品価格表

※上記セット品以外にもコーナーブロック、接着剤、皿木ネジの販売をいたします。

製品名	製品コード	備考	円	製品名	製品コード	備考	円
90コーナーブロックA	AHTP90A-□□	1組	¥2,800	補修用塗料	AHTF1	100ml.筆付容器入り	¥1,300
120コーナーブロックA	AHTP120A-□□	1組	¥2,800	ボンド エフレックス接着剤	AHTF5	333ml.カートリッジ1本	¥2,800
120コーナーブロックB	AHTP120B-□□	1組	¥2,800	皿木ネジA50入	AHTF3	4.1×63皿木ネジ生地(50本/セット)	¥2,100
120コーナーブロックC	AHTP120C-□□	1組	¥3,700	皿木ネジA35入	AHTF4	4.1×63皿木ネジ生地(35本/セット)	¥1,400

※製品の写真やセット内容は62ページに掲載しています。



Color Variation



コーナーブロック・デザインバリエーション ※コーナーブロックは右用、左用で1組です。

<p>90mm巾用 90コーナーブロックA</p> <p>AHTP90A ※90mm巾用にB、Cタイプはありません。</p>	<p>120mm巾用 120コーナーブロックA</p> <p>AHTP120A</p>
<p>120mm巾用 120コーナーブロックB</p> <p>AHTP120B</p>	<p>120mm巾用 120コーナーブロックC</p> <p>AHTP120C</p>

窓の大きさに合わせてハーフティンバーの巾90mm又は120mmを、セット2 (2本入り) 又はセット3 (3本入り) をお選びください。

AMF90S2AA
彩木90窓フレームセット2AAタイプ(ハーフティンバー板タイプ90巾2本入)

セット内容品	備考	入数
彩木ハーフティンバー板タイプ90巾	90mm×3000mm (前ページ参照)	2本
彩木90コーナーブロック	90コーナーブロックA	2組
接着剤ボンドエフレックス	333ml.カートリッジ	2本
取付ネジ	4.1×63皿木ネジ (生地)	35本
補修用塗料	30ml.筆付容器入	1個

AMF120S2〇〇 ※〇〇にはコーナーブロックのタイプ記号が入ります。
彩木120窓フレームセット2〇〇タイプ(ハーフティンバー板タイプ120巾2本入)

セット内容品	備考	入数
彩木ハーフティンバー板タイプ120巾	120mm×3000mm (前ページ参照)	2本
彩木120コーナーブロック	下記バリエーション参照	2組
接着剤ボンドエフレックス	333ml.カートリッジ	2本
取付ネジ	4.1×63皿木ネジ (生地)	35本
補修用塗料	30ml.筆付容器入	1個

AMF90S3AA
彩木90窓フレームセット3AAタイプ(ハーフティンバー板タイプ90巾3本入)

セット内容品	備考	入数
彩木ハーフティンバー板タイプ90巾	90mm×3000mm (前ページ参照)	3本
彩木90コーナーブロック	90コーナーブロックA	2組
接着剤ボンドエフレックス	333ml.カートリッジ	3本
取付ネジ	4.1×63皿木ネジ (生地)	50本
補修用塗料	30ml.筆付容器入	1個

AMF120S3〇〇 ※〇〇にはコーナーブロックのタイプ記号が入ります。
彩木120窓フレームセット3〇〇タイプ(ハーフティンバー板タイプ120巾3本入)

セット内容品	備考	入数
彩木ハーフティンバー板タイプ120巾	120mm×3000mm (前ページ参照)	3本
彩木120コーナーブロック	下記バリエーション参照	2組
接着剤ボンドエフレックス	333ml.カートリッジ	3本
取付ネジ	4.1×63皿木ネジ (生地)	50本
補修用塗料	30ml.筆付容器入	1個

施工上・使用上のご注意とお手入れ方法/製品保証について

■弊社の製品をいつまでも美しく正常に保ち、安全にご使用いただくために以下の事項について、ご遵守願います。

	施工上のご注意 ⚠️ 警告：高所に取り付ける場合は必ず、足場がある状態で施行してください。	使用上のご注意
フラワーボックス	●製品の施工については必ず取付説明書に従ってください。 ●製品はすべて木造住宅用に設計されています。それ以外の構造体の場合はご購入前にご相談ください。 ●製品はすべて決まった場所に木下地が必要です。ご購入前にご確認ください。	●製品の上に乗ったり、身を乗り出したりしないでください。 ●耐荷重は60kgに設計されています。それ以上の重量の物は乗せないでください。 ●雪が積もった場合には製品の耐荷重を超える恐れがあります。雪下ろしをしてください。(雪下ろしの際、絶対に水をかけないでください。雪がさらに重くなります。) ●製品にロープなどをかけて荷物の上げ下げや、物をしばったりしないでください。 ●夏場は太陽熱で非常に高温になる事があります。やけどには十分ご注意ください。
窓格子	●製品の施工については必ず取付説明書に従ってください。 ●製品はすべて木造住宅用に設計されています。それ以外の構造体の場合はご購入前にご相談ください。 ●製品はすべて決まった場所に木下地が必要です。ご購入前にご確認ください。 ●窓格子以外の用途としては使用しないでください。	●製品に足をかけたり、ぶら下がったりしないでください。 ●製品にロープなどをかけて荷物の上げ下げや、物をしばったりしないでください。 ●夏場は太陽熱で非常に高温になる事があります。やけどには十分ご注意ください。 ●製品にパラボランテナ等を取付けたらしないでください。
彩木ハーフティンバー 彩木窓フレーム	●製品の施工については必ず取付説明書に従ってください。 ●製品は、防火地域、準防火地域、22条地域などの防火規制地域においては、それぞれに要求される耐火構造を満たした外壁においてのみ使用することができます。 ●製品そのものには防水機能はありません。防水処理を施した壁の上から取付ける外装化粧部材です。必ず、防水処理を施した壁の上から取付けてください。 ●製品はすべて決まった場所に木下地が必要です。 (合板を入れる場合は厚さ12mm以上)ご購入前にご確認ください。	●製品にポールや物を投げつけたり、ぶついたりしないでください。 ●製品の近くで焚き火をしたり、高温な物で触ったりしないでください。
ハイブリッド彩木 ストライプスクリーン	●製品の施工については必ず取付説明書に従ってください。 ●製品はすべて木造住宅用に設計されています。それ以外の構造体の場合はご購入前にご相談ください。 ●製品はすべて決まった場所に木下地が必要です。ご購入前にご確認ください。 ●製品はスクリーンとして使用する住宅用外装化粧部材です。転落防止を目的とした防護柵やバルコニーの手摺として使用したり、改造をしないでください。	●製品にポールや物を投げつけたり、ぶついたりしないでください。 ●製品の近くで焚き火をしたり、高温な物で触ったりしないでください。 ●製品に足をかけたり、ぶら下がったりしないでください。 ●製品にロープなどをかけて荷物の上げ下げや、物をしばったりしないでください。 ●製品にパラボランテナ等を取付けたらしないでください。
彩木ストライプフェンス 彩木デッキフェンス 彩木フェンス 彩木デッキレール	●製品の施工については必ず取付説明書に従ってください。 ●柱はブロックの上に施工しないでください。高尺のため強い風圧を受け、飛散事故の原因となります。 ●基礎が沈降したり傾いたりする事があるため、必ず割栗石を敷いてください。 ●フェンスは隣地との境界を示す目的で設置するものです。転落防止を目的とした防護柵や歩行補助を目的とした手摺として使用したり、改造しないでください。	●製品にポールや物を投げつけたり、ぶついたりしないでください。 ●製品の近くで焚き火をしたり、高温な物で触ったりしないでください。 ●製品に足をかけたり、ぶら下がったりしないでください。 ●製品にパラボランテナ等を取付けたらしないでください。
ハイブリッド彩木材	●製品の施工については必ず取付説明書に従ってください。 ●製品は必ず弊社指定の部品を使用して取付けてください。 ●製品は大きな負荷がかかる様な構造体としては使用できません。	●製品にポールや物を投げつけたり、ぶついたりしないでください。 ●製品の近くで焚き火をしたり、高温な物で触ったりしないでください。
ガーデンデッキ バルコニーデッキ	●製品の施工については必ず取付説明書に従ってください。 ●アルミ部材の腐食防止のため、アルミ部材と銅板や鉄板や鉄など異なる金属が接触しないようにしてください。 ●彩木材を切り欠き加工した場合は切断面には補修塗料でタッチアップしてください。	●日中、日差しが強いときは素足でデッキを歩かないでください。 火傷をする恐れがあります。 ●日中、日差しが強いときに乳幼児を一人で遊ばせないでください。 火傷をする恐れがあります。 ●製品の上で暖房器具、バーベキューコンロ等を使用しないでください。 ●彩木は水を含まないため、水溜りが出来る可能性があります。
門柱	●製品の施工については必ず取付説明書に従ってください。 ●埋め込み柱内部にモルタルやコンクリートなどが入らないようにしてください。 柱内部の腐食や柱の凍結破壊の原因になります。 ●支柱の水抜き穴はモルタルなどでふさがないでください。 ●施工時に商品の表面に付着したモルタルやコンクリート等は速やかに清掃してください。 ●基礎施工は、地下埋設物(給水配管等)に影響を及ぼさないように柱位置を決めてください。	●製品にポールや物を投げつけたり、ぶついたりしないでください。 ●製品の近くで焚き火をしたり、高温な物で触ったりしないでください。 ●製品に足をかけたり、ぶら下がったりしないでください。 ●製品にパラボランテナ等を取付けたらしないでください。
<p>製品のお手入れ方法 ⚠️ 警告：高所での作業の場合は転落等のないように十分気を付けて行なってください。</p>		
アルミ鋳物 彩木 共通	<ul style="list-style-type: none"> ●アルミ鋳物製品、硬質低発泡ウレタン樹脂製品にはウレタン樹脂塗装またはアクリル樹脂塗装が施してあります。ベンジン・シンナー・トルエン等の有機溶剤入りの洗剤は色落ちの原因となりますので使用しないでください。 ●汚れが軽い場合：水で濡らした柔らかい布やスポンジで拭き洗った後に乾拭きしてください。 ●汚れがひどい場合：中性洗剤をうすめた液で汚れを落としてから水洗いをしてください。その後、乾拭きをしてください。 ●高圧洗浄機は塗膜をいためる原因となるので使用しないでください。 ●アルカリ性・弱アルカリ性の洗剤・重曹・セスキ炭酸ソーダのアルカリ性の物は使用しないで下さい。アルミが化学反応を起こして腐食等します。 	

■製品保証について

弊社の製品に関し、ここに記載の保証期間、保証内容の範囲において、下記に例示する免責事項を除き無料修理を行うことをお約束するものです。

- 保証期間
施工者よりの引渡し日(注1)から起算して2年間。ただし主要構造部分の不具合については10年間
(注1)引渡し日とは、新築注文住宅の場合はお客様への引渡しとし、分譲住宅・分譲マンションの場合は建築主様への引渡し日とします。
新築以外の住宅については、製品の施工完了日とします。
- 保証の範囲
・取扱説明書、本体ラベルまたはその他の注意書きに基づいた適正な使用状況で保証期間内に不具合が発生した場合。
- 免責事項
原因が、次のような場合は、保証期間内であっても有料修理となります。
・本来の使用目的以外で使用された場合の不具合。
・お客様が適切な使用、維持管理を行わなかった事に起因する不具合。
・弊社が定める施工説明書に基づかない施工、専門会社以外による移動・分解などに起因する不具合。
・建築躯体の変形など住宅部品本体以外の不具合に起因する当該住宅部品の不具合、塗装の色あせ等の経年変化または使用に伴う摩擦等により生じる外観上の現象。
・製品の材料特性に伴う現象。
・海岸付近、温泉地などの地域における腐食性の空気環境に起因する不具合。
・小動物の行為に起因する不具合。
・火災・爆弾等事故、落雷・地震・噴火・洪水・津波等天変地異または戦争・暴動等破壊行為による不具合。
※保証期間経過後の修理、交換などは有料とさせていただきます。
※本書によって、お客様の法律上の権利を制限するものではありませんので、保証期間経過後の修理についてはMINO(株)業務センターまでお問い合わせください。

■カタログ記載内容について

- カタログ記載内容：令和2年6月現在。
- カタログ記載の価格には消費税、送料、施工費等は含まれておりません。
- カタログ記載の製品の仕様および外観は、改良等のため予告なしに変更することがあります。
- カタログのカラーは参考であり現物とは異なる場合があります。
- カタログ記載の施工CGは現物とは異なる場合があります。
- カタログ記載の[PAT][D.PAT][PAT.P][D.PAT.P]はそれぞれ以下の内容を表します。
PAT.:特許権登録済み D.PAT.:意匠権登録済 PAT.P.:特許権出願中 D.PAT.P.:意匠権出願中