

# MINO

企業理念  
【価値の創造】

わたしたちは  
日本人の美意識や感性を大切にしながら  
時代が求めるプロダクトを追求し  
世界の一流品質を目指すエクステリアメーカーです。



**MINO 株式会社**

製造・販売元

工場

■ 本社 / 伊那工場 ISO9001/ISO14001 認定取得工場  
〒399-4501 長野県伊那市西箕輪 2700  
Tel. 0265-71-7171 Fax. 0265-73-1008

展示場/営業所

■ 業務センター / 関東営業所  
〒252-0143 神奈川県相模原市緑区橋本 6-5-10 中屋第二ビル5階 J 号室  
Tel. 042-700-0099 Fax. 042-700-0098  
■ MINO デッキハウス一宮展示場 / 東海営業所  
〒491-0837 愛知県一宮市多加木 5-29-27  
Tel. 0586-82-7091 Fax. 0586-82-7092  
■ 関西ショールーム / 関西営業所  
〒577-0006 大阪府東大阪市楠根 1-8-20 B 号  
Tel. 06-6282-1553 Fax. 06-6744-3377  
■ 東北営業所  
〒028-4132 岩手県盛岡市洪民字駅 123  
Tel. 050-3818-9000 Fax. 019-613-8103

カタログ記載内容：2024年8月現在。  
カタログ記載の価格には消費税、送料、施工費等は含まれておりません。  
カタログ記載の製品の仕様および外観は、改良等のため予告なしに変更することがあります。  
カタログのカラー、写真、CGIは参考であり現物とは異なる場合があります。

お問い合わせは業務センターまで  
Tel. 042-700-0099 (平日 8:30 ~ 17:30)  
Fax. 042-700-0098  
E-mail. order@nuan.jp

製品サイト <https://nuan.jp>  
企業サイト <https://mino-corp.jp>  
アウトレットショップ <https://ayagi.thebase.in>

MINO | 検索



20240922A01J

# MINO

ウォール&エクステリアカタログ

目指したのは本物の木目とさわりごこち  
彩木は美しさ、耐久性、安全性を極めた  
唯一無二の素材です。

彩木 AYAGI







2メガソーラー発電事業で  
約600世帯分の電気を提供しています。

グループ会社のMINOエナジーでは、敷地内で2メガソーラー発電を行っています。  
長野という大自然に囲まれた素晴らしい地域で、彩木を生産し、エネルギーを生み出しています。

Made in Nagano 



① エシカル消費の実現に向けて  
廃棄したり、作り変えたりせず  
他素材より長く使うことを可能にしています。

エシカル消費とは「人や社会、地域、環境などに優しいモノ」を購入する消費行動やライフスタイルを指しています。

彩木は20年～30年後も使い続けられるため、他素材で廃棄したり作り変えたりするよりも長く素材を使い続けられるという点で、素材の無駄づかいをしない環境に優しい製品です。

② 彩木をアルミとウレタンに分離し、  
40%(重量比)をリサイクルしています。

MINOは彩木の端材をアルミとウレタンに分離する機械を作り、アルミをリサイクルしています。  
使わなくなった彩木を回収して分離することも可能です。







本物の木目を型取りした  
人工木材

彩木 AYAGI

目指したのは本物の木目とさわりごこち  
彩木は美しさ、耐久性、安全性を極めた  
唯一無二の素材です。

➤ 肉、表皮部分：硬質低発泡ウレタン樹脂 骨部分：アルミ押出形材

一般的に断熱材には密度35～45kg/m<sup>3</sup>の硬質発泡ウレタン樹脂が使用されています。これに対し、建材としての強度を保つために350kg/m<sup>3</sup>と断熱材の10倍近くの密度がある硬質低発泡ウレタン樹脂です。そして芯材のアルミが、建材の構造材としての強度を確保し、樹脂の伸び歪みを抑えます。

➤ 本物の木目から型取りした木の質感とぬくもり

職人も見間違える質感、あたたかみある手触り

彩木は「木の質感を作る」ことを目的に素材から開発しました。

製品の表情を決定づける表面は、本物の天然木から切り出した木目で型取り。木目の凹凸は本来の木に比べて深く設定し、指や手のひらに適度な感触を残す、天然木を思わせる心地よい手触りを実現しています。

塗装は3層塗装での陰影木目出し仕上げです。木目の凹凸に下地色を塗り、上に異なる色を塗りがさねることで深みのある天然木の地肌を巧みに再現します。

## 年間8万本生産・9,000棟の実績 広がる彩木の使い途

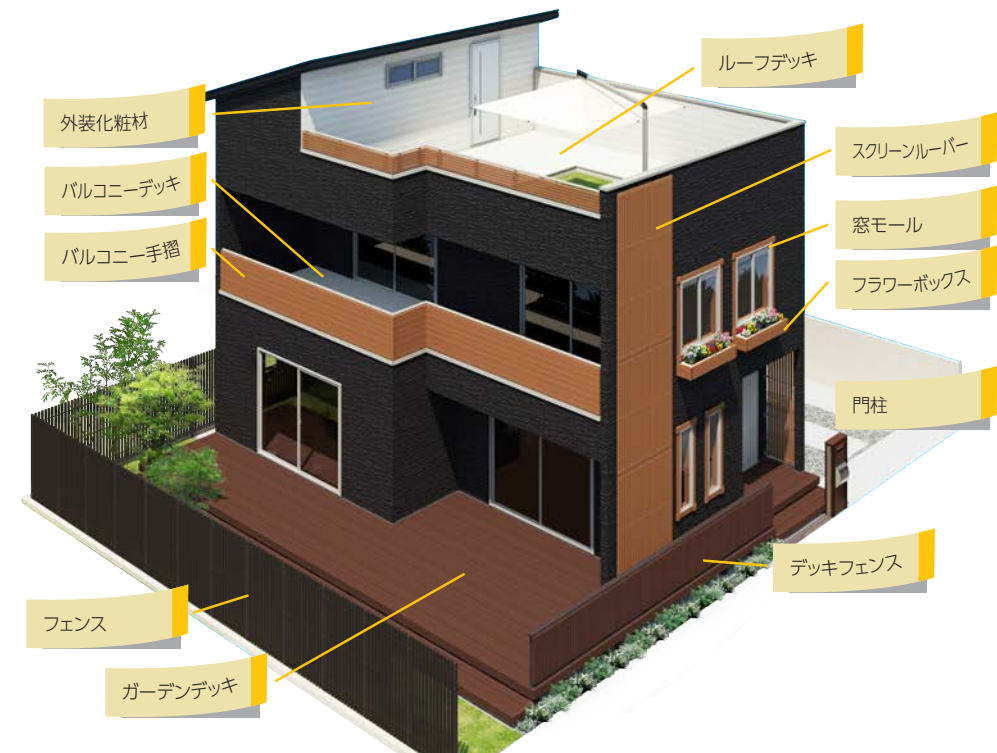

### INDEX

P21 彩木デッキシリーズ	P67 笠木付彩木スクリーン手摺 MB 【AKMB】	P86 彩木ストライプスクリーン 開口部 34×40 縦格子 N 仕様 【HAM-KN】
P37 彩木ガーデンデッキ 【DG】	P69 彩木フラワーボックス	P87 彩木ストライプスクリーン 開口部 34×40 縦格子 S 仕様 【HAM-KS】
P41 既存デッキの交換 彩木材 【HAZ320】	P70 彩木いたばりフラワーボックス 【AFY】	P88 彩木ストライプスクリーン 開口部 34×40 縦格子 D 仕様 【HAM-KD】
P42 彩木収納ステップ 【DGST】	P70 彩木フラワーボックスII 【FJ】	P89 ハイブリット彩木千本格子 【HAG】
P43 彩木デッキレール 【RAIL】	P71 彩木フェンス	P90 ハイブリット彩木妻格子 【HAT】
P45 彩木ルーフデッキ 【DR】	P73 彩木いたばりフェンス 【GF】	P91 彩木材
P49 彩木デッキ部材一覧	P75 彩木ストライプフェンス・間仕切【HAC】	P91 ハイブリット彩木材・部材
P51 彩木スナップデッキ 【SD】	P77 彩木フェンスシリーズ【FE】	
P53 彩木バルコニーまわり	P78 彩木門柱	
P55 笠木付彩木いたばり手摺 212H870 【AYH2108】	P78 彩木門柱・MON シリーズ 【MON】	
P57 笠木付彩木いたばり手摺 212H460 【AYM2104】	P79 彩木門柱・SLIM シリーズ 【MONSLIM】	
P59 笠木付彩木横格子手摺 34H450 【AYM3404】	P81 彩木スクリーンルーバー	
P61 笠木付彩木横格子手摺 34H830 【AYH3408】	P83 彩木ストライプスクリーン 壁面付 34×40 縦格子 S 仕様 【HAA-KS】	
P63 笠木付彩木いたばり手摺 H890MB 【AYMB08】	P84 彩木ストライプスクリーン 壁面付 34×40 縦格子 D 仕様 【HAA-KD】	
P64 笠木付彩木いたばり手摺 H400MB 【AYMB04】	P85 彩木ストライプスクリーン 壁面付 34×40 横格子 S 仕様 【HAA-LS】	
P65 笠木付彩木横格子手摺 H400 【ATE04】		
P66 笠木付彩木手摺 H100 【ABC】		

NEW



新色  
オーク色

NEW



新色  
ウォールナット色

NEW



新製品  
彩木フェンスGF



# MIC Oak

MICオーク

MINOコート 彩木HAZ314材 145mm原寸大

New Color

インテリアで人気のオーク色に合わせた新色です。  
フローリングカラーと合わせることで  
デッキの空間をさらに広げ、フェンスがプライベート空間を作ります。

夏の日差しでも  
裸足で歩けるオーク色



彩木デッキ&彩木フェンス  
屋内フローリングとの組合せ





# MIC Walnut

New Color

MICウォールナット

MINOコート 彩木HAZ314材 145mm原寸大

インテリアで長く人気のあるウォールナット色に合わせた新色です。  
フローリングカラーと合わせることで  
デッキの空間をさらに広げ、フェンスがプライベート空間を作ります。

彩木デッキ&彩木フェンス  
屋内フローリングとの組合せ



# MIC Light Brown

短納期カラー

MICライトブラウン

MINOコート 彩木HAZ320材 193mm原寸大

「木調」「木質感」の域を超え「天然木」を創るため  
天然木から木目を型取り浮造り仕上げ。  
(凸凹のある仕上げ)

# MIC Black

MICブラック

MINOコート 彩木HAZ320材 193mm原寸大

天然木と同じ熱の伝わり方にするこ  
とでぬくもりのある触りごこちまで再現しました。



# MIC Greige

MICグレージュ

MINOコート 彩木HAZ320材 193mm原寸大

# MIC Silver Gray

MICシルバークレー

MINOコート 彩木HAZ320材 193mm原寸大



# MIC White

MICホワイト

MINOコート 彩木HAZ320材 193mm原寸大

夏の日差しでも  
裸足で歩けるホワイト色



# MIC Kokka

MIC黒渦(こっか)

MINOコート 希石HAZ218材 180mm原寸大

# MIC Ryokui

MIC緑衣(りょくい)

MINOコート 希石HAZ218材 180mm原寸大



01

耐候性

- 樹脂木は？ 有機物なので徐々に劣化
- 天然木は？ 塗直しなどのメンテナンスが必要
- タイルは？ 無機物なので紫外線の影響がない

彩木の新塗装「MINOコート(MIC)」は  
驚異の耐候性で塗直し不要。

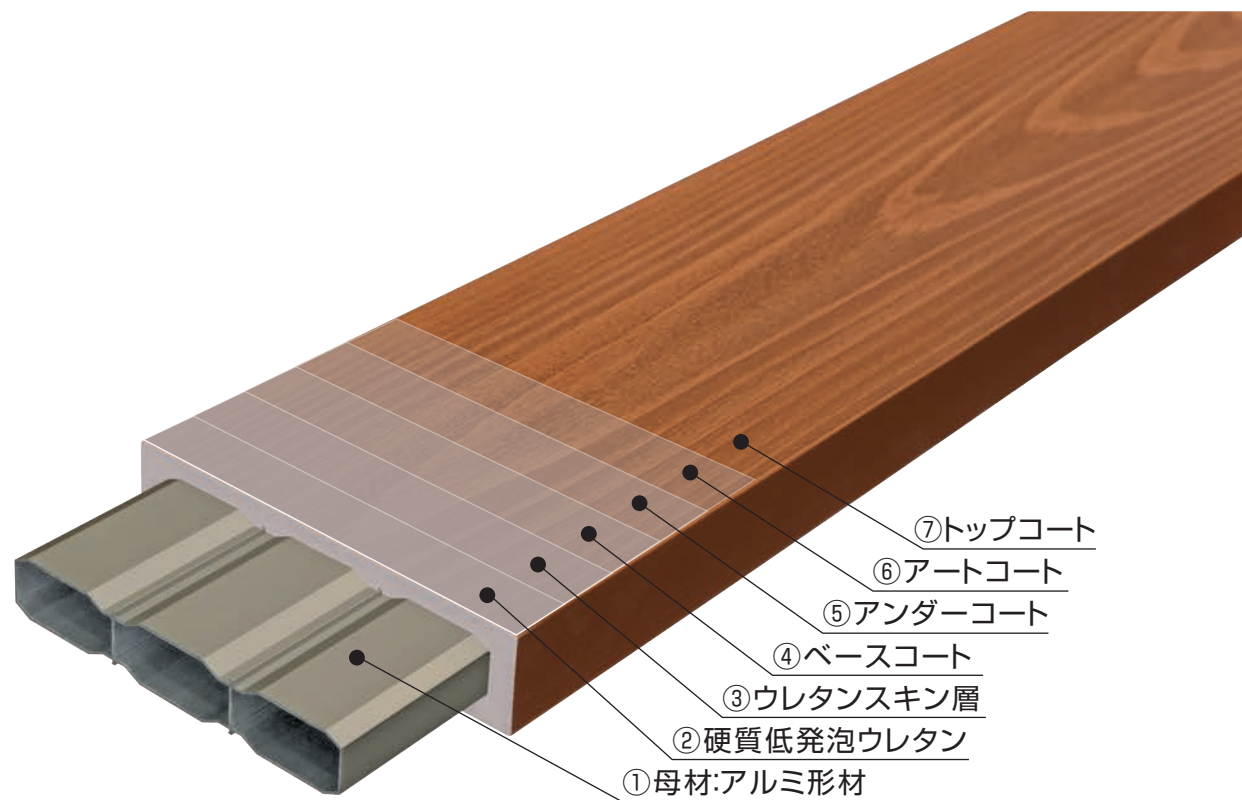

アンダーコート、アートコート、トップコートを改良することにより、従来品よりさらに耐候性が向上しました。

例えばウェザーメーター耐候性試験6,000時間20年相当で色差 $\Delta E 5.46 \rightarrow \Delta E 0.38$ に改善。

また、従来品との色の差は、近い色に調整することで違和感の無いようにしています。

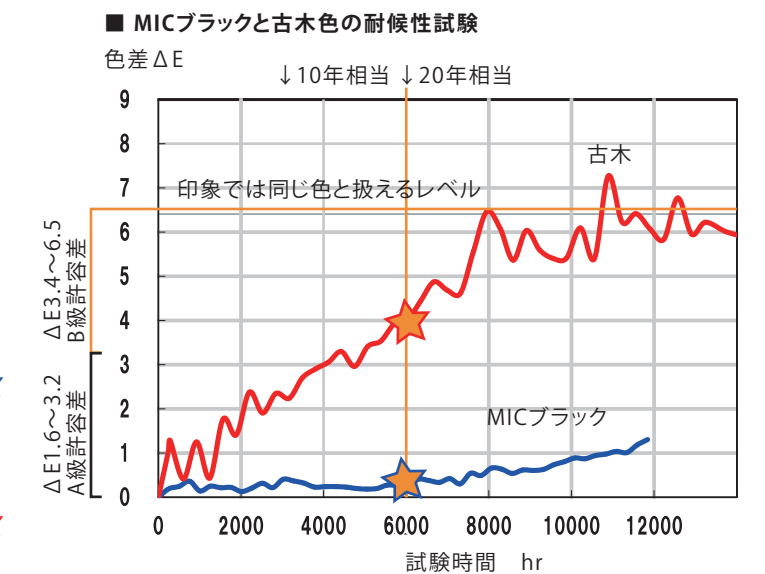
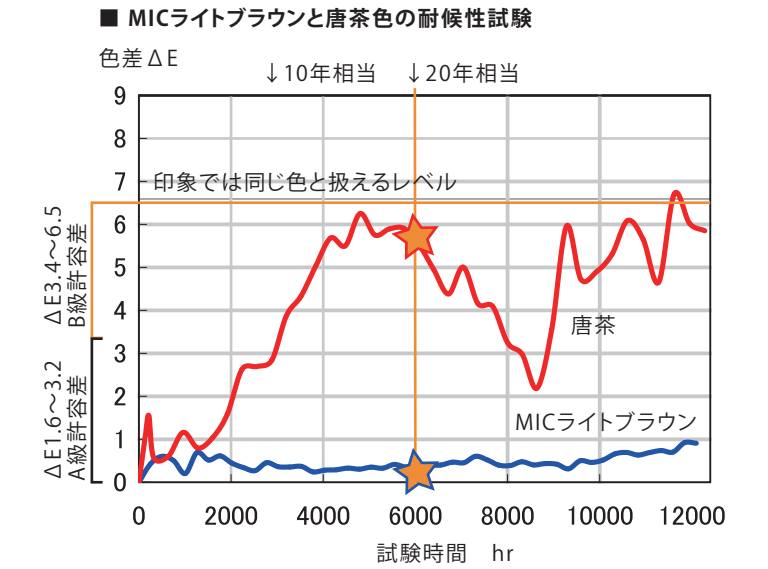

耐候性試験

カーボンアーク式サンシャインウェザーメーター  
照射+降雨 (JIS A1415)  
色彩色差測定 (JIS Z8722) 300時間で1年相当

A級許容差

$\Delta E$  1.6~3.2  
JIS Z 8721 JIS L 0809  
色彩管理で一般的に扱われる  
一般的には同じ色だと  
思われているレベル

B級許容差

$\Delta E$  3.2~6.5  
色彩管理で一般的に扱われる  
許容色差。印象レベルでは  
同じ色として扱えるレベル

■ 長野県伊那市 かんてんばばガーデン「板の木」



■ 長野県伊那市 高遠しんわの丘ローズガーデン





02

熱さ  
冷たさ

樹脂木は？ 熱くなり使える時期が限定される

天然木は？ 熱さも冷たさも感じにくい

タイルは？ 熱くなり使える時期が限定される

## 彩木は熱さも冷たさも感じにくい。

白茶色・オーク色は表面温度も上がりにくいので夏の日差し(35℃)でも裸足で歩けます。

★ 2024年7月23日 気温35℃ 直射日光 彩木表面42℃

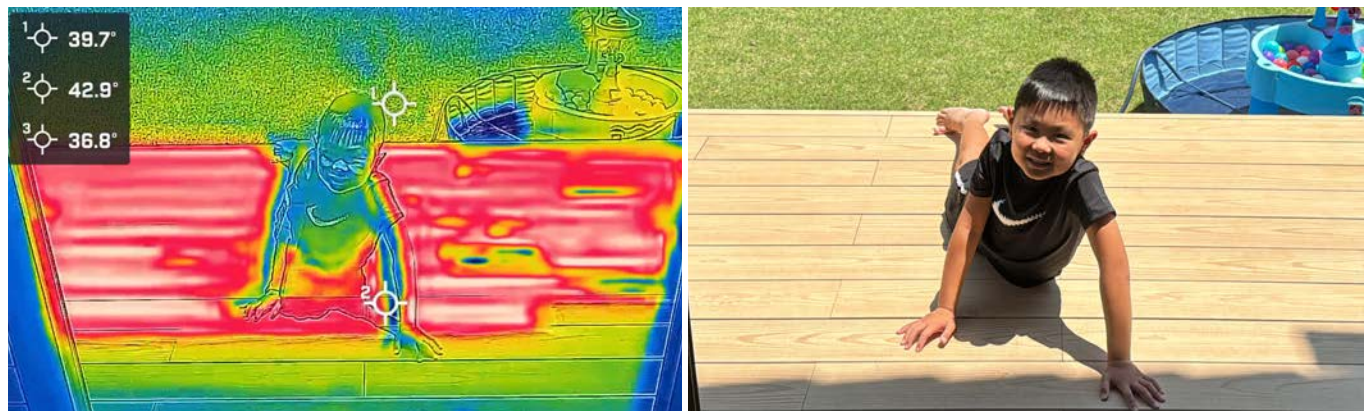

濃い系の色は30℃直射日光くらいまでは使用可能です。

★ 2023年6月17日 気温30℃ 直射日光 彩木表面51℃ 熱さを感じにくいため子供が座っている



★ 2023年8月13日 晴れ最高気温35℃ 日光が当たっている部分に散水

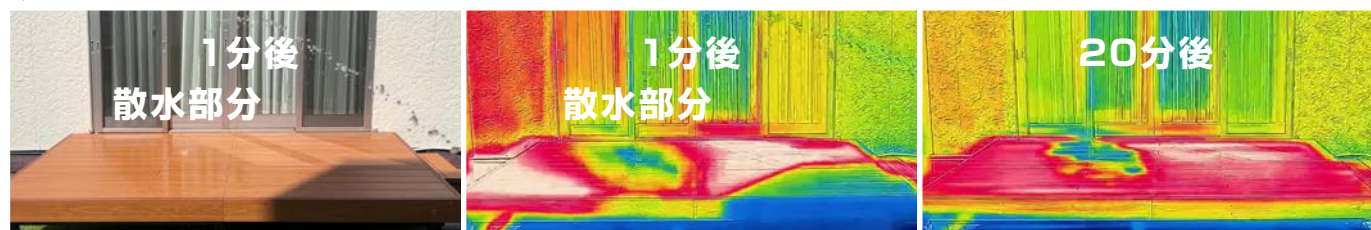

木粉樹脂材と彩木材に150℃の熱源を2時間当て続け、サーモグラフィーで記録し、蓄熱量の違いを比較する実験

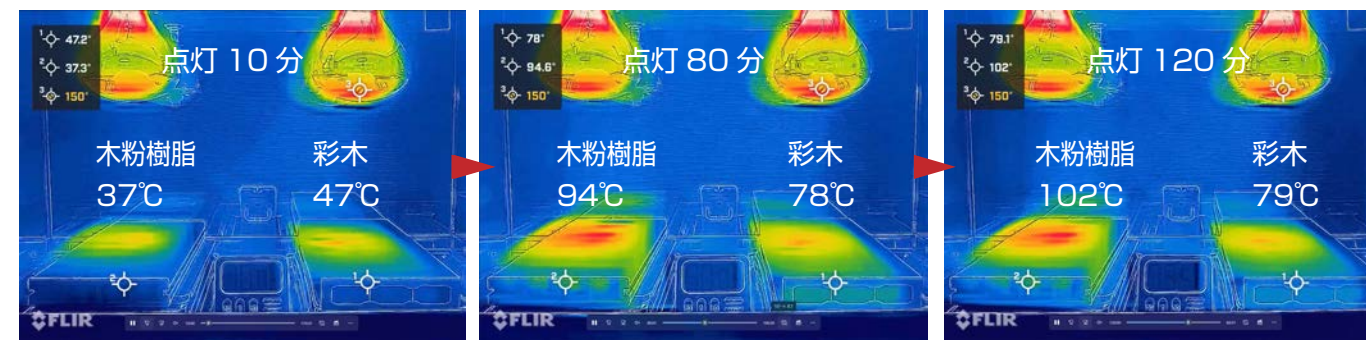

表面温度は彩木も同じように高熱になる

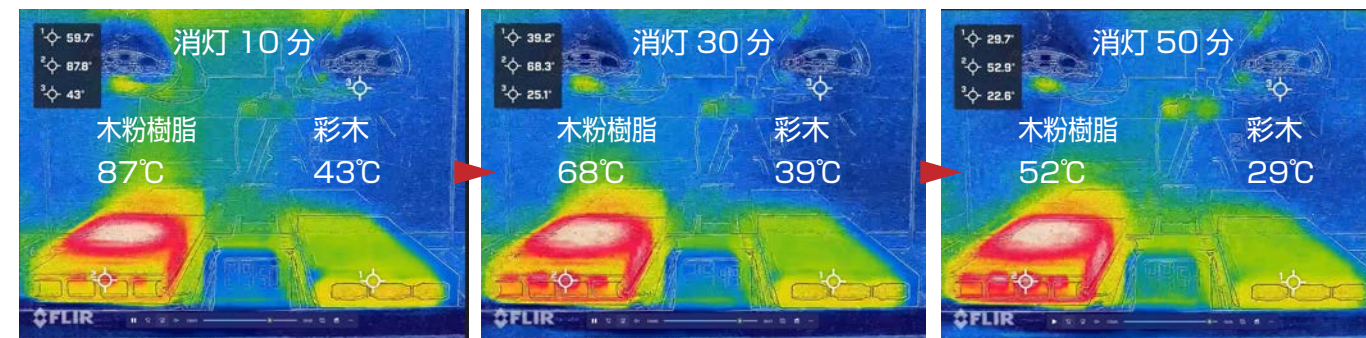

蓄熱量が少ないので、消灯後すぐに温度が下がる

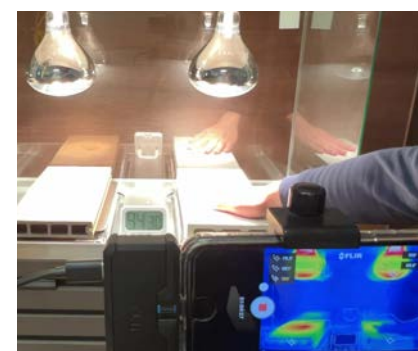

点灯90分経過時。

表面温度75℃でも蓄熱量が少ないためさわることができる。

表面温度イコールさわった時に感じる熱さではない。

蓄熱量が少ないので表面温度が高くてもさわった時の熱移動が少ない。

ペットにも安心





03

汚れ

- 樹脂木は? 輪ジミになる・サンディングする
- 天然木は? 汚れが落ちにくい
- タイルは? 汚れはブラシで落とせる

彩木は水ぶきで簡単お手入れ  
油や油性ペンも落とせます。



汚れが付着しにくい特殊塗装

特殊塗装により親水性で緻密な塗膜を形成します。  
塗膜表面に汚れが付着しにくく付着しても水拭きで落ちやすい効果があります。



汚れがひどい場合は中性洗剤を薄めた液で洗浄してください。

ブラシや高圧洗浄機はトップコートを傷め耐候性が落ちますので使用しないでください。

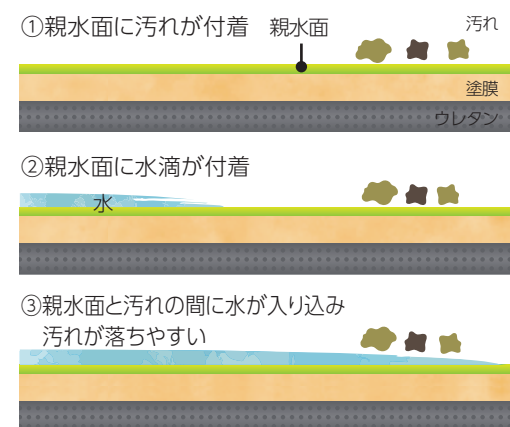

04

伸縮/反り  
カビ/腐食

- 樹脂木は? 水を吸って割れたり反ったりする
- 天然木は? 水を吸ってカビたり腐ったりする
- タイルは? 水は吸わない

彩木は水を吸わず腐りません。  
割れやささくれもありません。

割れない、ささくれない

ささくれや割れは起きません。

発泡体のため、天然木のささくれや、割れなどが起きません。子供も安心して素手で歩け、素手で触ることができます。



経年劣化した天然木デッキ  
ささくれ、棘がささって危険

水を吸わないので腐らない

素材はウレタンとアルミのみなので腐ることはありませんし、水を含まないため素材がカビることもありません。また、天然木ではいつどこで発生しているかわからない割れやささくれは全く発生しません。

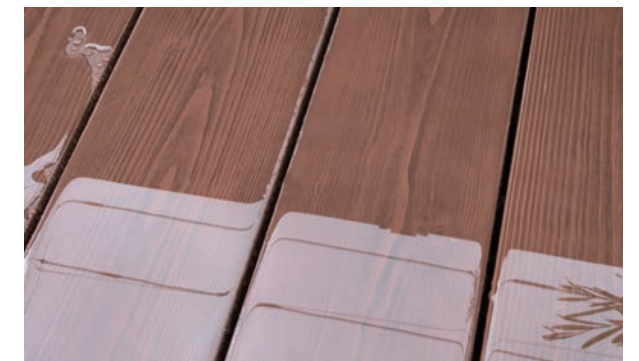
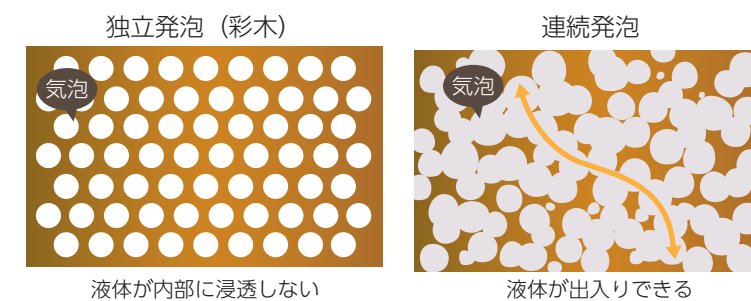

彩木の特性上、水を吸わないため、雨の後に水が溜まる場合があります。その際は雑巾などで拭きとってもらえると汚れも一緒に拭き取れます。水を吸うことがカビや腐敗の原因になります。

伸縮しにくい

伸縮による割れや反りの心配なし

芯材のアルミが建材としての強度を確保し、ウレタンの伸縮を抑え、熱膨張係数は鉄やコンクリートと同等の性能を実現しました。

1000mmの物体10℃の温度変化に対する熱膨張比(10<sup>-6</sup>/℃)は熱膨張係数→

ポリエチレン	1.80mm (180.0×10 <sup>-6</sup> /℃)
ポリスチレン	0.80mm (80.0×10 <sup>-6</sup> /℃)
ウレタン	0.60mm (60.0×10 <sup>-6</sup> /℃)
木材(繊維直角)	0.35~60mm (35~60×10 <sup>-6</sup> /℃)
アルミ	0.24mm (23.8×10 <sup>-6</sup> /℃)
彩木	0.13mm (12.8×10 <sup>-6</sup> /℃)
鉄	0.12mm (12.0×10 <sup>-6</sup> /℃)
コンクリート	0.12mm (11.7×10 <sup>-6</sup> /℃)



## 各種試験

### 耐荷重・たわみ試験

強度試験機にて両端を固定し、中央部に荷重をかけ、変位20mmに達するまで荷重をかける。

60kg	0.86mm
80kg	1.22mm
102kg	1.52mm
200kg	3.08mm
300kg	4.68mm
400kg	6.55mm
500kg	8.85mm
600kg	13.22mm
687kg	20.01mm

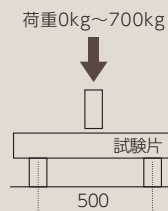

### 衝撃試験 (JIS A5721)

質量1kgのおもりを1,200mmの高さから落下。

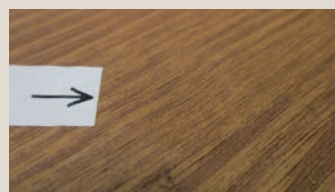

外観: きれ・割れ無し

### 曲げ試験 (JIS A5721)

147.1N[15kgf]の荷重を試験片にかけ、更に588.4N[60kgf]の荷重を徐々に加え中央部のたわみ量を測定する。



外観:  
きれ・割れ無し  
たわみ:  
0.58mm

### 局部圧縮試験 (JIS A5721)

980.7N[100kgf]の荷重を加え、圧入部分にきれ・割れの有無を調べる。

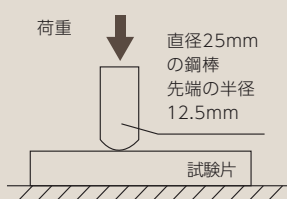

外観: きれ・割れ無し

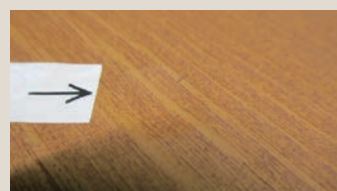

### 30,000歩耐摩耗性試験

ゴム底靴にて30,000歩の歩行試験を実施。その後トップコートの膜厚を計測。

未歩行部分: 膜厚19.4μm  
歩行部分: 膜厚15.5μm/約14.6%減少

### 滑り性試験 (JIS A1454)

雨でも、木目の凹凸により靴底と彩木材は線状の接触となって靴底の接触圧力が高く、摩擦抵抗も大きくなり、水は木目の凹部を伝わって排出されるため滑りにくくなります。

滑り抵抗値	清掃・乾燥	C.S.R 0.74
	水	C.S.R 0.76
	水+ダストA	C.S.R 0.44

滑り抵抗係数 C.S.R  
JIS A 1454(高分子系張り床材試験方法)  
(1)履物を履いて動作する床  
C.S.R=0.4以上  
東京都福祉のまちづくり条例  
下足C.S.R=0.4~0.9



建材試験センターの品質性能試験報告書

### 汚染性試験 (JIS A1454)

試験片に汚染材料を約2ml滴下し24時間静置する。その後中性洗剤を含む水で洗い、更にアルコールで洗い、試験片の表面を乾燥した清浄なガーゼでふき取ってから1時間静置後、光沢の変化及び膨れを観察する。

○ カビキラー	○ アタック高活性バイオEX	○ 口紅Sベージュ系
△ サンポール	○ ガラスマジックリン	△ サクラクレパス 赤
○ トイレのルック	△ NEWバスクリン ラベンダー	○ 特選丸大豆しょうゆ
○ ミルトン	○ アルプスベンチン	○ ウスターソース 濃熟
○ ジョイ緑茶の香り	△ バルカンヘアリクイッド	○ トマトケチャップ
○ バスマジックリン	△ イソジン	○ キューピーマヨネーズ
○ メリットシャンプーDA1	× ハイマッキー黒	○ 本生和からし
○ きれいきれい泡ハンドソープ	○ サインペン黒	○ ミツカン殺菌酢
○ オリーブオイル	○ デンダーグリアmax	○ ネスカフェエクセラ

油性系に表面のつや変化が発生した。油性の塗りは入り込んだ汚れが除去しきれなかった。サンポールは、強い酸性(9.5%塩酸)であり、長時間接触させると塗膜を侵す。

### その他の試験

項目	試験方法	結果
耐酸性試験	1%硫酸水溶液に240時間浸漬	膨れ、剥がれを認めない
耐アルカリ性	1%苛性ソーダ水溶液に240時間浸漬	膨れ、剥がれを認めない
燃焼試験(酸素指数法)	UL-94 HBF(発泡材料)	HF-2
揮発性有機化合物飛散試験	JIS A 1901(2003) 小型チャンバー法	厚生労働省化学物質室内濃度指定値以下
滑り試験	JIS A 5721に準拠	滑り材始動時の荷重(最小値)N 長さ方向=197.1 幅方向=219.7
摩耗試験	JIS A 5721に準拠 JIS K 7204に従って行った	600~700回転の間で ウレタン露出
キャスト性試験	JIS A 1454に準拠 (A法軽荷重)	試験終了時のへこみ量 最大0.20mm 平均0.13mm 1週間経過時のへこみ量 最大0.18mm 平均0.11mm



キッズデザイン賞 受賞

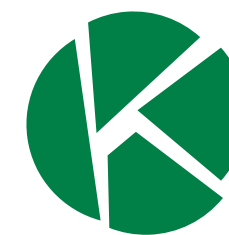

KIDS DESIGN  
AWARD 2024

# 彩木 AYAGI

## ウッドデッキシリーズ

「究極の品質、究極の快適」を目指しました。  
熱く感じにくく、水を吸わないので腐らない。  
汚れも落ちやすいウッドデッキです。



キッズデザイン賞 受賞



KIDS DESIGN AWARD 2024

裸足で歩ける  
素手でさわられるデッキです。

彩木は熱を溜めにくいので、表面温度が高くてもしっかり感じにくい素材です。中でも白茶色・オーク色は表面温度も上がりにくいので、夏の35℃の日差しでも裸足で歩けます。

晴れ直射日光 最高気温30℃ 同条件での彩木色による表面温度の違い

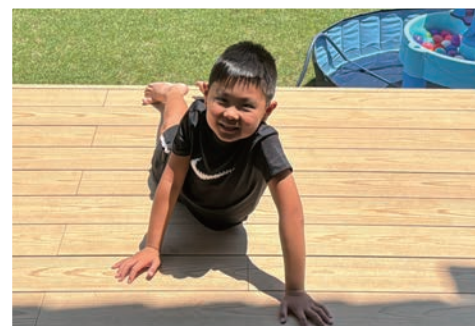
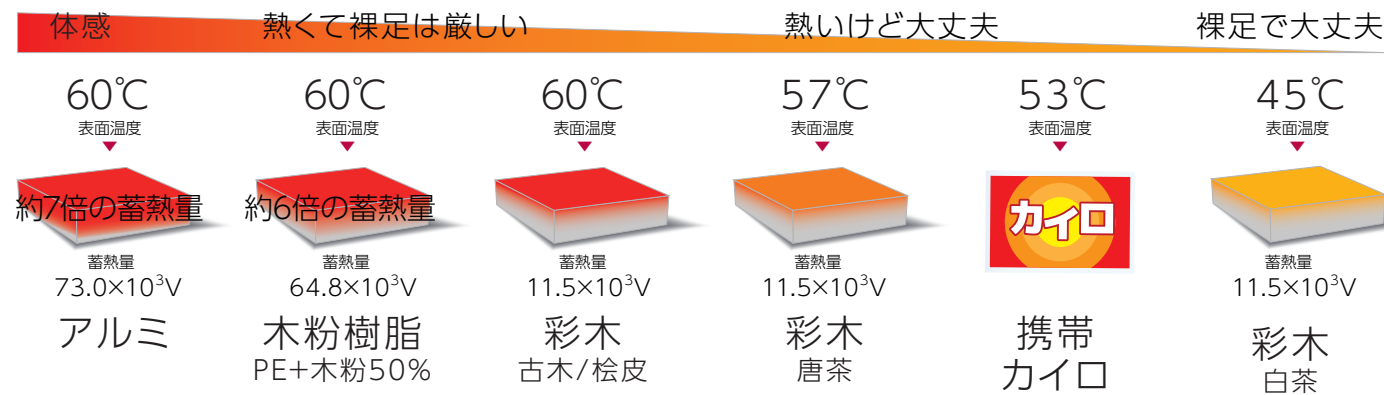

白茶色・オーク色は夏の日差しでも使用できる温度に抑えます。

古木色などでも打ち水すればすぐに温度が下がります。

30℃直射日光時 古木色のデッキに水をかけて子供が裸足で遊んでいる。水を吸わないのでかけたまま大丈夫です。



### 熱さを感じにくい(木材より低い熱伝導率)

同じ表面温度でも熱さを感じにくいのはなぜ？

指先で触った時に熱さを感じるメカニズムは、その物体の蓄熱量と熱拡散率と、指先の熱容量により決まります。

ウレタンは熱伝導率が低い(アルミの1/3900)蓄熱しにくく、触った際の熱拡散率も低い(アルミの1/3900)ため移動する熱量が少なく、素肌で触れても熱さ、冷たさを感じにくいのです。

熱を感じるメカニズム

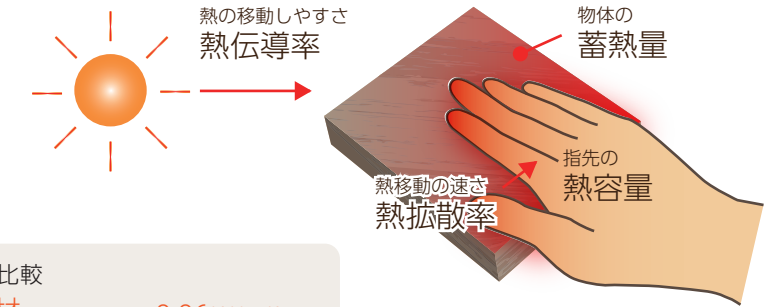

熱伝導率	蓄熱量	熱容量	熱拡散率
→熱の移動のしやすさ	→蓄えられた熱量	→温度を上昇させるのに必要な熱量	→熱移動の速さ
<b>熱伝導率比較</b>			
●彩木材	0.06W/m-K		
●木材(杉・含水率30%)	0.10W/m-K		
●アルミ型材	210.00W/m-K		

蓄熱量のシミュレーション (外気温 30℃で、表面温度が60℃まで上がった場合の蓄熱量)

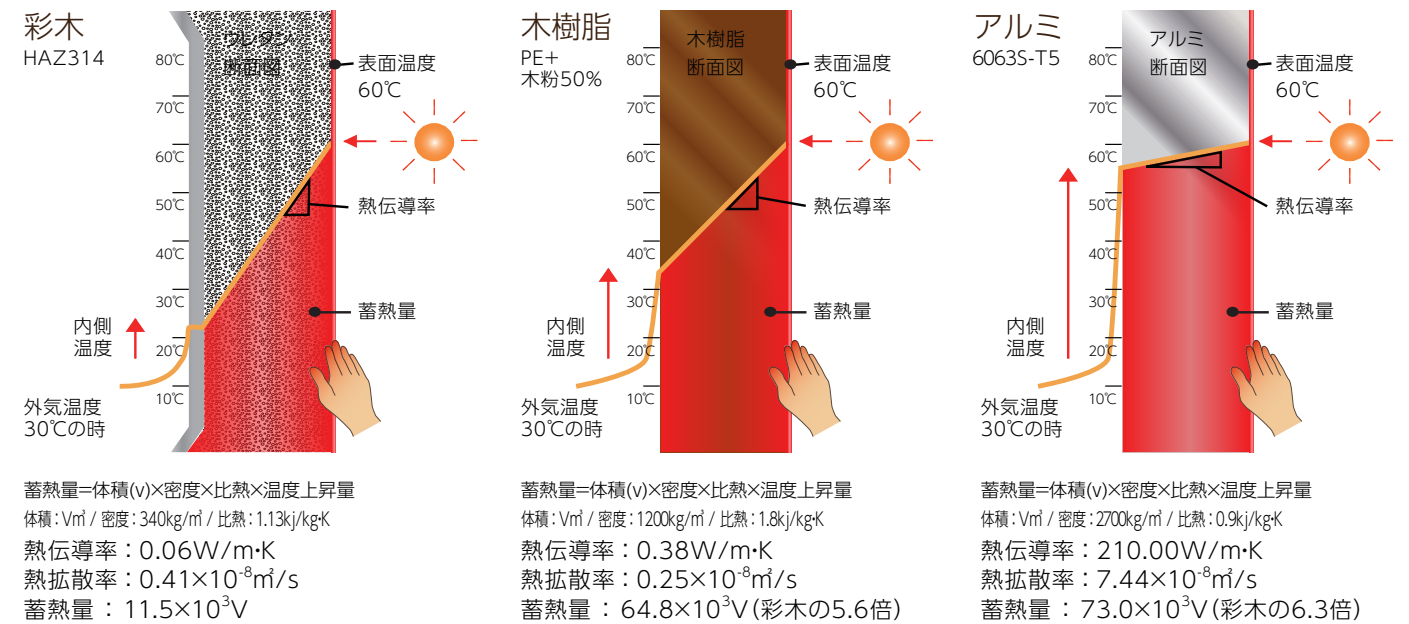

表面温度が同じでも蓄熱量が異なり、触った時に移動する熱容量が違うため、熱さの感じ方が異なります。

熱についての解説  
<https://nuan.jp/column/3260/>



### 彩木表面温度試験

長野県 8月 快晴 最高気温30℃  
直射日光が当たる場所にて彩木の表面に熱伝体を表面に貼付けて測定塗料が熱を持つため夏だと表面温度は暖房カイロ程度まで上がりますが、蓄熱量が少なく熱拡散率も低い(アルミの1/3900)ため体感的な熱さは継続しません。彩木の色別で見ると、白茶が最も表面温度の上昇が少ないです。

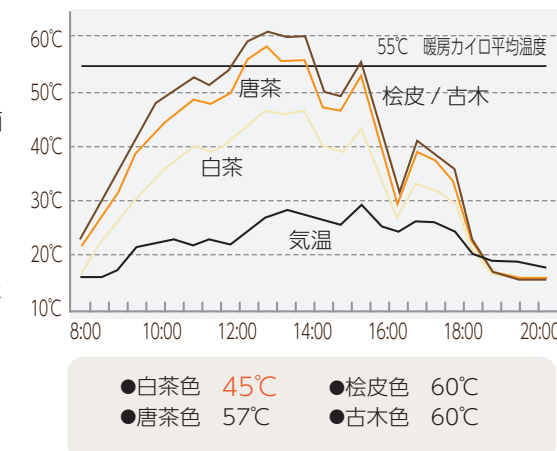

### 内部温度試験

試験体彩木・木材(スギ材)・アルミ  
試験体寸法:150×150×34(厚さ)mm  
オープンで60℃まで熱し内部温度を計る。彩木と木材はオープン内の温度低下と共に内部温度が低下しています。蓄熱量が少ないためです。

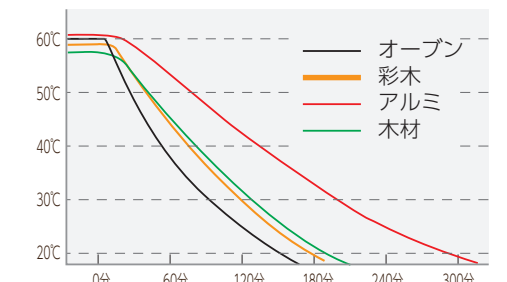



彩木デッキ一覧

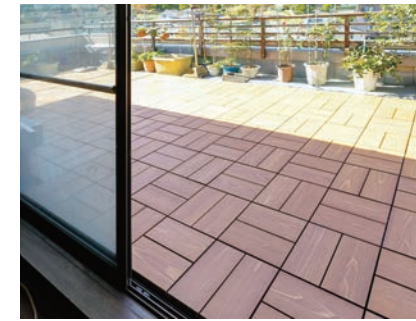

**DGX**

彩木ガーデンデッキ  
※600シリーズカタログ掲載

**DG**

彩木ガーデンデッキ

**DR**

彩木ルーフデッキ

**DAX**

彩木スマートデッキ  
※600シリーズカタログ掲載

**SD**

彩木スナップデッキ

**HAZ320**

彩木材

サイズ

フルオーダー プレカット
規格サイズ
既存デッキの天板張替え
サッシ高さ合わせOK

フルオーダー プレカット
規格サイズ
既存デッキの天板張替え
サッシ高さ合わせOK

フルオーダー プレカット
規格サイズ
既存デッキの天板張替え
サッシ高さ合わせOK

サイズ

フルオーダー プレカット
規格サイズ
既存デッキの天板張替え
サッシ高さ合わせNG 勾配なり

フルオーダー プレカット
規格サイズ
既存デッキの天板張替え
サッシ高さ合わせNG 勾配なり

フルオーダー プレカット
規格サイズ
既存デッキの天板張替え
サッシ高さ合わせOK

施工

工事業体
DIY

工事業体
DIY

工事業体
DIY

施工

工事業体
DIY

工事業体
DIY

工事業体
DIY

空間

お庭・ガーデン
ルーフバルコニー・ベランダ
玄関前アプローチ
屋上

お庭・ガーデン
ルーフバルコニー・ベランダ
玄関前アプローチ
屋上

お庭・ガーデン
ルーフバルコニー・ベランダ
玄関前アプローチ
屋上

空間

お庭・ガーデン
ルーフバルコニー・ベランダ
玄関前アプローチ
屋上

お庭・ガーデン
ルーフバルコニー・ベランダ
玄関前アプローチ
屋上

お庭・ガーデン
ルーフバルコニー・ベランダ
玄関前アプローチ
屋上

高さ

大引・調整束  
H200mm~700mm

根太・調整束・大引  
H325mm~600mm

根太・調整クサビ  
H116mm~224mm

高さ

樹脂台座  
H44mm

樹脂台座  
H44mm

床板固定材  
既存土台+34mm

使用部材

HAZ320  
34×193mm

HAZ314  
34×145mm

HAZ314  
34×145mm

使用部材

HAZ314  
34×145mm

HAZ314  
34×145mm

HAZ320  
34×193mm

板材長

最長3010mm

最長2000mm

最長2000mm

板材長

589/885/1181/1477mm

300mm

3010mm

価格

46,000円/㎡~

56,000円/㎡~

44,000円/㎡~

価格

41,000円/㎡~

35,000円/㎡~

28,000円/㎡~

エクステリア  
デッキ  
フェンス  
門柱  
バルコニーまわり  
バルコニー手摺  
フラットボックス  
ウォールエクステリア  
スクリーンルーバー  
彩木材



## 庭・ガーデン



フローリングとの繋がりでリビングが広がります。



裸足で歩け、素手で遊んでも安心。



水を吸わないので水遊びもOK。



メンテナンスフリーで水拭きのみで綺麗な状態を保てるため、思い立ったらすぐ外に出ることができます。





# ルーフ・バルコニー



彩木は伸縮がほとんど無いので、フォールディングウィンドウなどの開くタイプの窓でも施工可能です。



洗濯干し場から、外でくつろぎたくなる空間に。



複雑な形状のバルコニーでも、隙間なく綺麗に納められます。

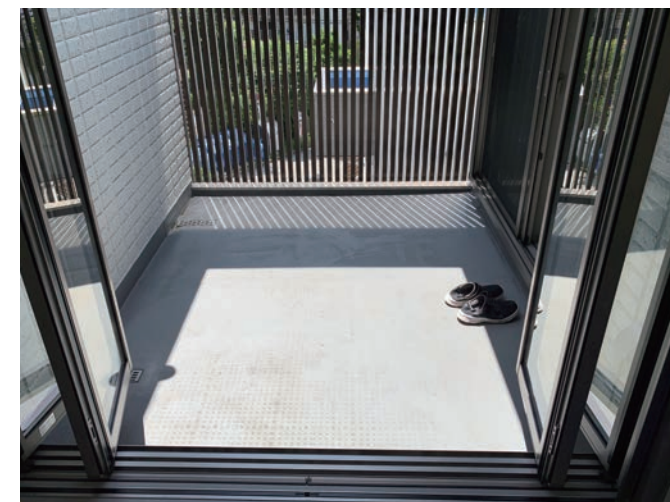
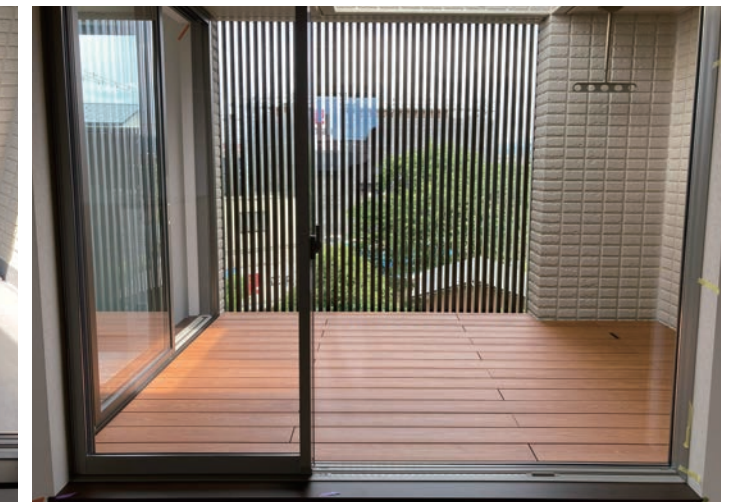

フローリングとの連続で部屋が広く見えます。

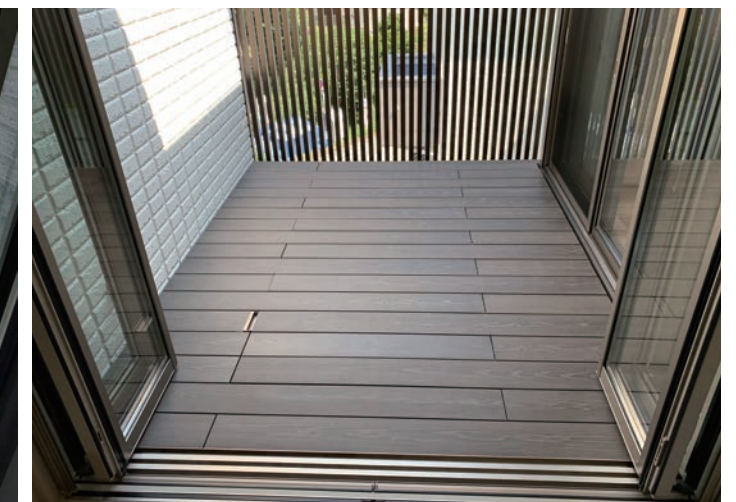



03 彩木デッキ  
利用シーン

# 屋上



視線を気にすることなく、空を眺められる空間。  
メンテナンスフリーなので使いたい時にすぐに使えます。



04 彩木デッキ  
利用シーン

# 玄関前



玄関前のスペースを通路兼テラスとして活用できます。





05 彩木デッキ  
利用シーン

# 中庭



部屋と部屋を繋ぐ空間を、誰の目線も気にせず外を感じる空間に。

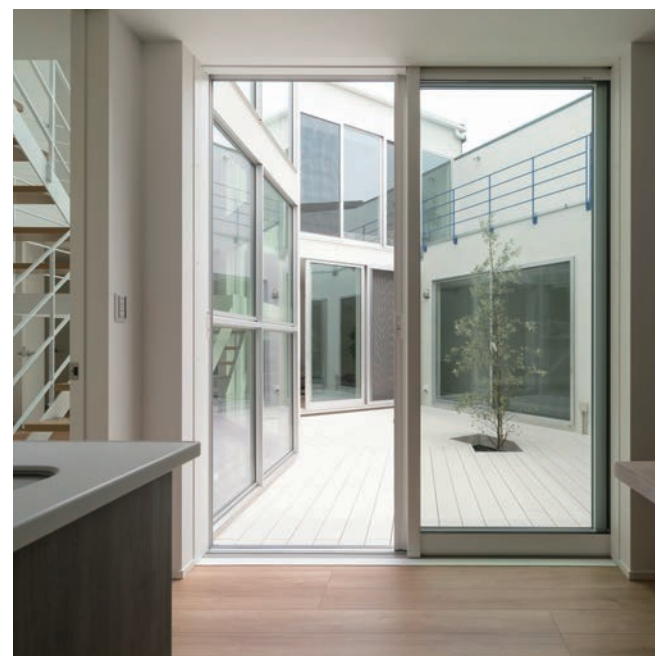

06 彩木デッキ  
利用シーン

# 施設/幼稚園



彩木は熱を感じにくく、ささくれが無いので子供が裸足で歩いても素手でさわっても安全なため、幼稚園や保育園に適した素材です。

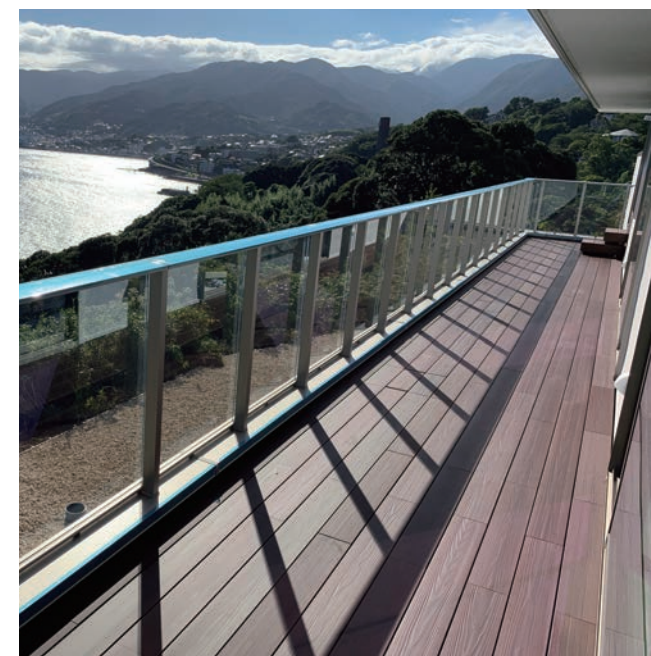



# リフォーム



反ってしまった人工木デッキのリフォームに 土台を活かした施工も可能



腐ってしまった天然木デッキのリフォーム







# 彩木<sup>®</sup> ガーデンデッキ

～庭・ぬれ縁・玄関前アプローチ～

天然木と同じくらいの熱さに抑えるので夏でも利用できます。  
また、ささくれも無いので子供が安心して遊べます。



## DG

### 彩木ガーデンデッキ

- 材 質：デッキ材(硬質低発泡ウレタン樹脂)  
：根太、大引、束柱(アルミ)
- カ ラー：KR(唐茶)/HW(桧皮)/KB(古木)/SH(白茶)  
：MLB(MICライトブラウン)/MBK(MICブラック)/MWH(MICホワイト)  
：MGB(MICグレージュ)/MSG(MICシルバークレー)  
：MOK(MICオーク)/MWN(MICウォールナット)
- 高 さ：325mm～600mm
- 板 材 長 さ：最大 2000mm(千鳥割付)
- 幕 板：幕板勝ち
- 取 付 方 法：スライド方式(天面ビス無し)
- 基 礎：土間コンクリート ※基礎はお客様でご用意下さい。



#### MINOコート color variation



#### DG/価格表 幕板1段・税別・送料別・施工費別

※規格外(割付の指定、板材の長さ指定、デッキ勝ちなど)は別価格となります。  
※幕板2段・デッキフェンス・板材取り外し機構はお問い合わせ下さい。

#### DG/割付 ※割付の指定・変更はできません。(1500mmまでは1本)

1500～3999	4000～
500/1000規格板と、～1500調整板	500/1000/1500/2000規格板と、～2000調整板

#### オプション価格表

点検口 一箇所 ¥22,000 収納ステップ →次ページ

短手方向 (500mmピッチ)	短手方向(150mmピッチ)														
	900	1050	1200	1350	1500	1650	1800	1950	2100	2250	2400	2550	2700	2850	3000
1000	¥90,000	¥101,000	¥105,000	¥113,000	¥118,000	¥142,000	¥147,000	¥159,000	¥167,000	¥175,000	¥180,000	¥190,000	¥195,000	¥203,000	¥208,000
1500	¥116,000	¥130,000	¥137,000	¥148,000	¥155,000	¥182,000	¥189,000	¥208,000	¥217,000	¥229,000	¥236,000	¥250,000	¥257,000	¥268,000	¥275,000
2000	¥151,000	¥168,000	¥177,000	¥192,000	¥201,000	¥239,000	¥248,000	¥272,000	¥284,000	¥299,000	¥308,000	¥326,000	¥335,000	¥349,000	¥359,000
2500	¥177,000	¥197,000	¥209,000	¥227,000	¥238,000	¥279,000	¥290,000	¥321,000	¥334,000	¥353,000	¥365,000	¥385,000	¥397,000	¥415,000	¥426,000
3000	¥198,000	¥223,000	¥236,000	¥258,000	¥271,000	¥315,000	¥329,000	¥365,000	¥381,000	¥403,000	¥417,000	¥441,000	¥455,000	¥476,000	¥490,000
3500	¥237,000	¥265,000	¥281,000	¥306,000	¥322,000	¥376,000	¥392,000	¥434,000	¥452,000	¥477,000	¥493,000	¥521,000	¥537,000	¥561,000	¥577,000
4000	¥259,000	¥290,000	¥308,000	¥336,000	¥355,000	¥412,000	¥430,000	¥478,000	¥498,000	¥527,000	¥546,000	¥576,000	¥595,000	¥623,000	¥641,000
4500	¥285,000	¥319,000	¥340,000	¥371,000	¥392,000	¥452,000	¥473,000	¥527,000	¥549,000	¥581,000	¥602,000	¥636,000	¥657,000	¥688,000	¥709,000
5000	¥307,000	¥344,000	¥367,000	¥402,000	¥425,000	¥489,000	¥512,000	¥571,000	¥596,000	¥632,000	¥655,000	¥692,000	¥715,000	¥750,000	¥772,000
5500	¥333,000	¥374,000	¥399,000	¥437,000	¥462,000	¥529,000	¥554,000	¥620,000	¥646,000	¥686,000	¥711,000	¥752,000	¥777,000	¥815,000	¥840,000
6000	¥368,000	¥412,000	¥439,000	¥481,000	¥508,000	¥585,000	¥613,000	¥684,000	¥713,000	¥756,000	¥783,000	¥827,000	¥855,000	¥896,000	¥924,000



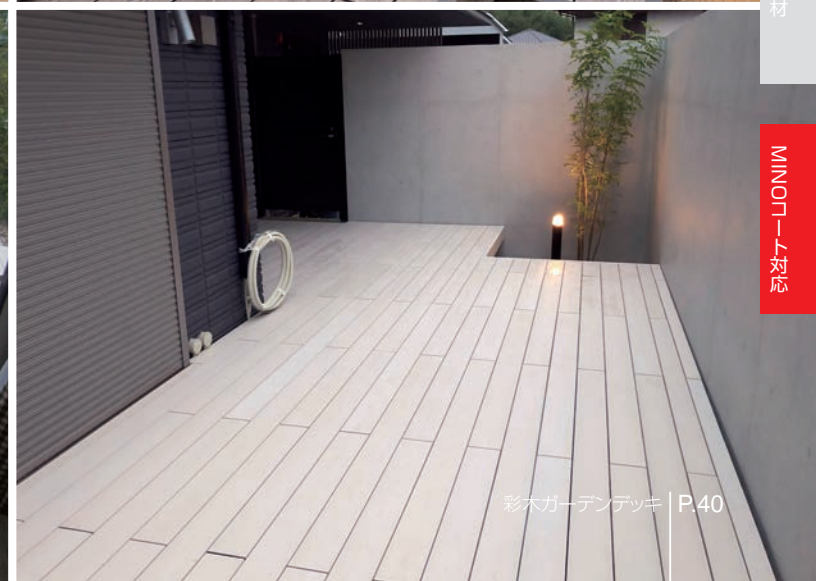
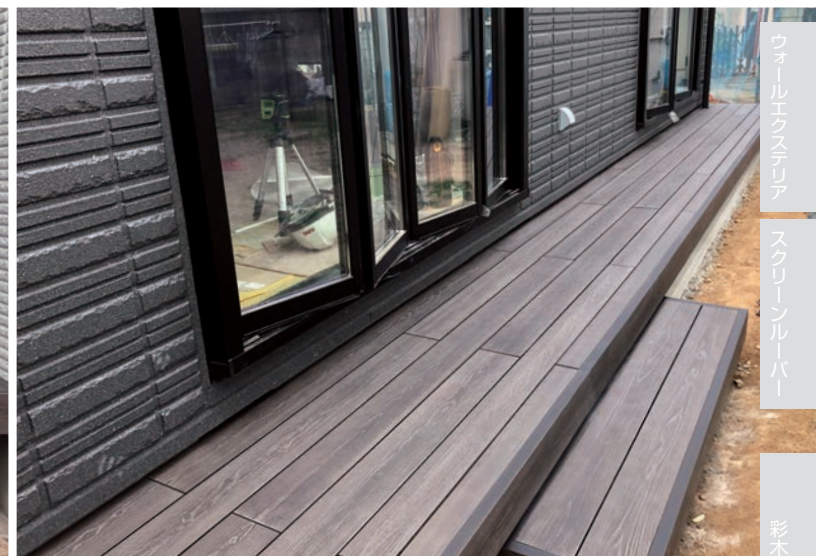
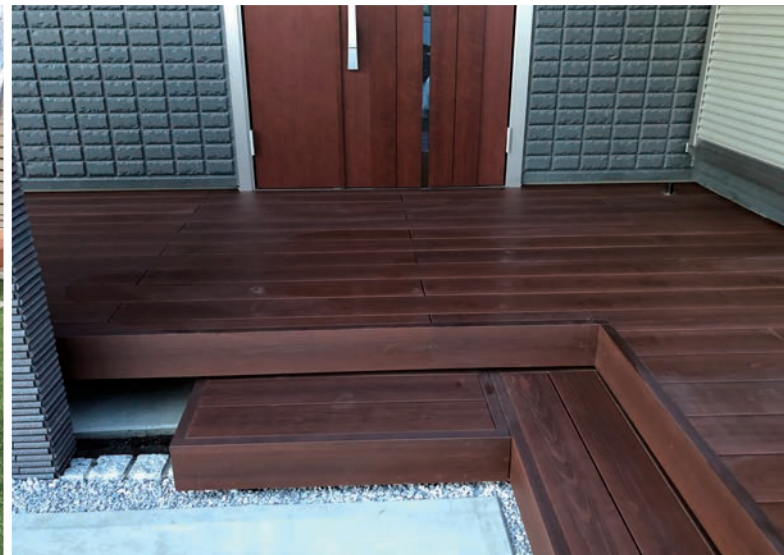

エクステリア  
デッキ  
フェンス  
門柱  
バルコニーまわり  
バルコニー手摺  
ミラノウッド

ウォールパネル  
スクリーンルバー  
彩木材

MINOT-4 彩木





天然木デッキの根太などに板のみ交換可能

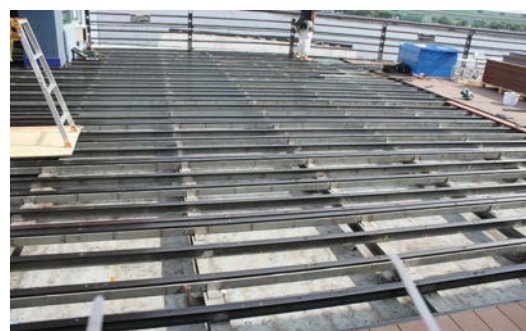

人工木デッキの根太などに板のみ交換可能

HAZ320と床板固定クリップを使い、  
既存のデッキ下地の上に取付け  
することも可能です。  
(推奨大引ピッチ~750mm)

### HAZ320

ハイブリッド彩木材34×193

板目 1面木目 両端部開放

寸法: 34×193×3010mm  
カラー: MLB/MBK/MHW/MGB/MSG

2本/セット ¥33,600  
(¥16,800本)



TDF64 床板固定クリップ(ボス無し) 10個1セット ポリカーボネート クリア色 ¥500

TDF65 床板固定クリップ用ビス(4x25 D6 皿ドリルネジ子頭)10本1セット ステンレス 生地色 ¥200



### DGST-S750

収納ステップS750

カラー: MLB/MBK/MWH/MGB/MSG/KR/KB/SH/HW  
板材: 彩木  
形材: アルミ  
サイズ: W750 x D301 x H207~217mm  
重量: 7kg  
取付方法: 固定アングル付き  
高さ調整: 高さ調整アジャスター 0~10mm

¥62,000



### DGST-L750

収納ステップL750

カラー: MLB/MBK/MWH/MGB/MSG/KR/KB/SH/HW  
板材: 彩木  
形材: アルミ  
サイズ: W750 x D301 x H352~362mm  
重量: 11kg  
取付方法: 固定アングル付き  
高さ調整: 高さ調整アジャスター 0~10mm

¥75,000

デッキのステップに収納機能をつけました。  
屋外で使う道具などを収納できます。  
また、裏側アジャスターを回すことで高さ調整が可能です。



### color variation



MICライトブラウン (MLB) / 唐茶(KR)



MICブラック (MBK) / 古木(KB)



MICホワイト (MWH) / 白茶(SH)



MICグレイジュ (MGB)  
※底板は白茶



MICシルバーグレイ (MSG)  
※底板は白茶



## DECK RAIL

### 彩木デッキレールシリーズ

材 質：彩木材(硬質低発泡ウレタン樹脂)/形材(アルミ)  
 カ ラ ー：KR(唐茶)/HW(桧皮)/KB(古木)/SH(白茶)



● 彩木色と部材色の組み合わせ

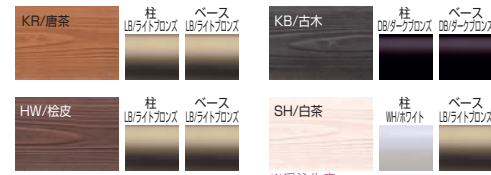

## ハイブリッド彩木材を使ったデッキレールシリーズ

### デッキレール JOY II RAILJY

カラー：KR/HW/KB/SH  
 板 材：彩木 (HAP29)  
 手摺材：彩木  
 柱 材：アルミ  
 ベース材：アルミ  
 サイズ：W1000×H850mm (1スパン)  
 ※最端部には端部柱セットが必要です。  
 ¥57,700(連結用1スパン)  
 ¥23,000(端部柱セット)



### デッキレール ELEGANCE RAILEG

カラー：KR/HW/KB/SH  
 板 材：彩木 (HAZ34)  
 手摺材：彩木  
 柱 材：アルミ  
 ベース材：アルミ  
 サイズ：W1000×H850mm (1スパン)  
 ※最端部には端部柱セットが必要です。  
 ¥67,500(連結用1スパン)  
 ¥30,900(端部柱セット)



### デッキレール GREAT RAILGT

カラー：KR/HW/KB/SH  
 板 材：彩木 (HAP218・HAP29)  
 手摺材：彩木  
 柱 材：アルミ  
 ベース材：アルミ  
 サイズ：W1000×H850mm (1スパン)  
 ※最端部には端部柱セットが必要です。  
 ¥61,500(連結用1スパン)  
 ¥27,300(端部柱セット)



### デッキレール MASTER RAILMT

カラー：KR/HW/KB/SH  
 板 材：彩木 (HAZ34)  
 手摺材：彩木  
 柱 材：アルミ  
 ベース材：アルミ  
 サイズ：W1000×H850mm (1スパン)  
 ※最端部には端部柱セットが必要です。  
 ¥82,600(連結用1スパン)  
 ¥22,100(端部柱セット)



エクステリア  
 デッキ  
 フェンス  
 門柱

バルコニーまわり  
 バルコニー手摺  
 フロアボックス  
 ウォールエクステリア  
 フロアルーバー

彩木材  
 MINORカラー



# 彩木ルーフデッキ

～ベランダ・バルコニー・屋上庭園～



## DR

### 彩木ルーフデッキ

- 材 質：デッキ材(硬質低発泡ウレタン樹脂)  
 :根太、根太調整材(アルミ)
- カ ラ ー：KR(唐茶)/HW(栓皮)/KB(古木)/SH(白茶)  
 :MLB(MICライトブラウン)/MBK(MICブラック)/MWH(MICホワイト)  
 :MGB(MICグレージュ)/MSG(MICシルバークレー)  
 :MOK(MICオーク)/MWN(MICウォールナット)
- 高 さ：116mm～224mm  
 板 材 長 さ：最大 2000mm  
 割 付：千鳥割付  
 取 付 方 法：スライド方式(天面ビス無し)

■DR仕様に含まれるもの  
 ハイブリッド彩木デッキ材/根太/調整サビ/根太調整材/  
 デッキ端部樹脂カパー/各種取付用ネジ/接着材/補修塗料



#### MINOコート color variation



#### DR/価格表 税別・送料別・施工費別

※規格外(割付の指定、板材の長さ指定、デッキ勝ちなど)は別価格となります。  
 ※幕板・板材取り外し機構はお問い合わせ下さい。  
 mによる価格目安(大きさによって多少前後します。)

#### DR/割付 ※割付の指定・変更はできません。(1500mmまでは1本)

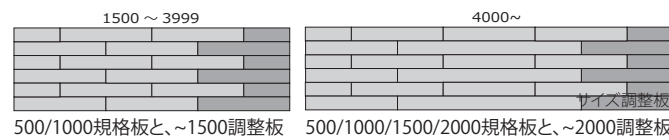

#### オプション価格表

点検口	一箇所	¥22,000
-----	-----	---------

短手方向	短手方向(150mmピッチ)														
	900	1050	1200	1350	1500	1650	1800	1950	2100	2250	2400	2550	2700	2850	3000
1000	¥45,000	¥53,000	¥57,000	¥65,000	¥70,000	¥79,000	¥84,000	¥92,000	¥96,000	¥104,000	¥109,000	¥117,000	¥122,000	¥129,000	¥134,000
1500	¥61,000	¥73,000	¥80,000	¥91,000	¥98,000	¥110,000	¥117,000	¥129,000	¥135,000	¥147,000	¥154,000	¥165,000	¥172,000	¥183,000	¥190,000
2000	¥80,000	¥94,000	¥103,000	¥118,000	¥127,000	¥144,000	¥153,000	¥168,000	¥176,000	¥192,000	¥201,000	¥215,000	¥225,000	¥239,000	¥248,000
2500	¥96,000	¥114,000	¥126,000	¥144,000	¥155,000	¥175,000	¥187,000	¥205,000	¥216,000	¥234,000	¥246,000	¥264,000	¥275,000	¥293,000	¥305,000
3000	¥113,000	¥135,000	¥148,000	¥170,000	¥183,000	¥207,000	¥220,000	¥242,000	¥255,000	¥277,000	¥291,000	¥312,000	¥326,000	¥347,000	¥361,000
3500	¥131,000	¥156,000	¥172,000	¥197,000	¥213,000	¥240,000	¥256,000	¥281,000	¥296,000	¥321,000	¥338,000	¥362,000	¥378,000	¥403,000	¥419,000
4000	¥148,000	¥176,000	¥195,000	¥223,000	¥241,000	¥271,000	¥290,000	¥318,000	¥335,000	¥364,000	¥383,000	¥411,000	¥429,000	¥457,000	¥475,000
4500	¥165,000	¥197,000	¥217,000	¥248,000	¥269,000	¥303,000	¥324,000	¥355,000	¥374,000	¥407,000	¥427,000	¥459,000	¥479,000	¥511,000	¥531,000
5000	¥182,000	¥217,000	¥240,000	¥274,000	¥297,000	¥334,000	¥357,000	¥392,000	¥414,000	¥450,000	¥472,000	¥507,000	¥530,000	¥565,000	¥588,000
5500	¥199,000	¥237,000	¥262,000	¥300,000	¥325,000	¥366,000	¥391,000	¥429,000	¥453,000	¥492,000	¥517,000	¥556,000	¥581,000	¥619,000	¥644,000
6000	¥217,000	¥258,000	¥286,000	¥327,000	¥355,000	¥399,000	¥427,000	¥468,000	¥494,000	¥537,000	¥564,000	¥606,000	¥633,000	¥675,000	¥702,000



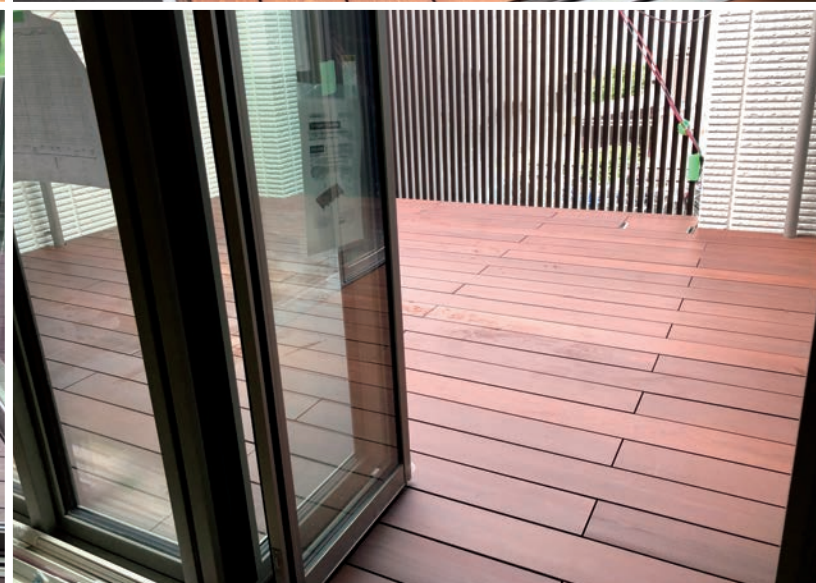
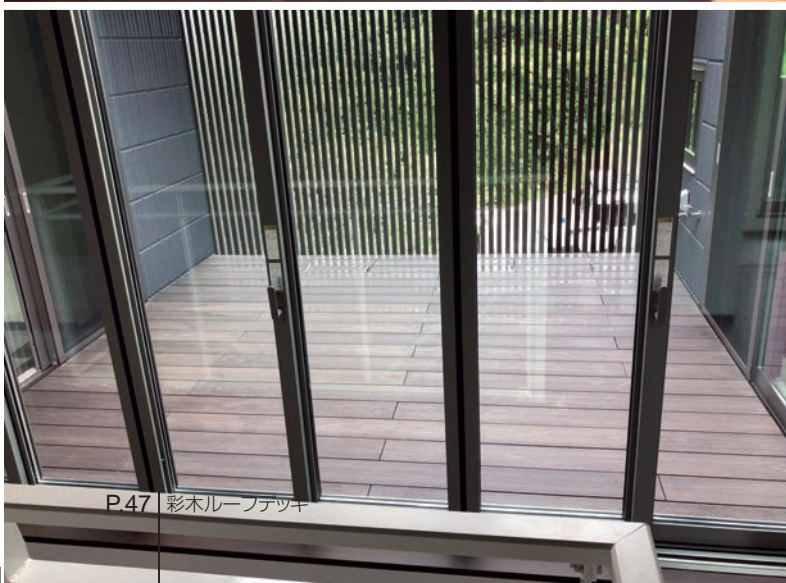
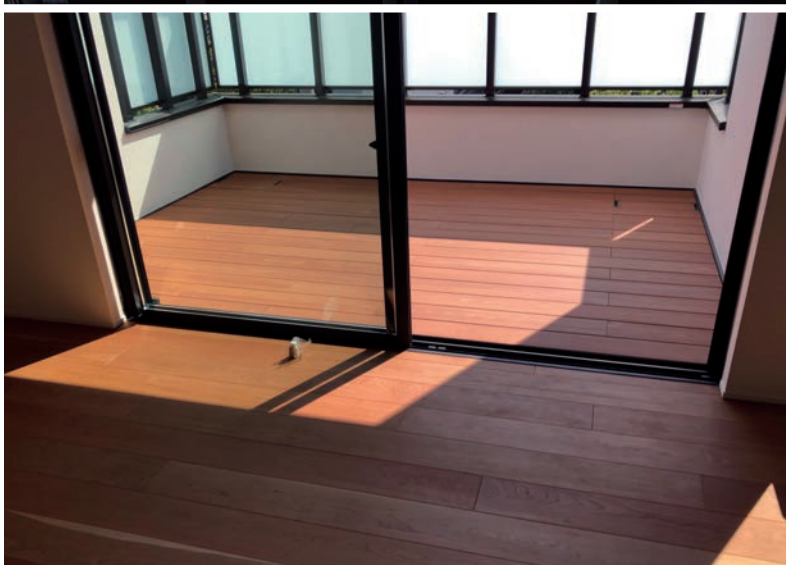
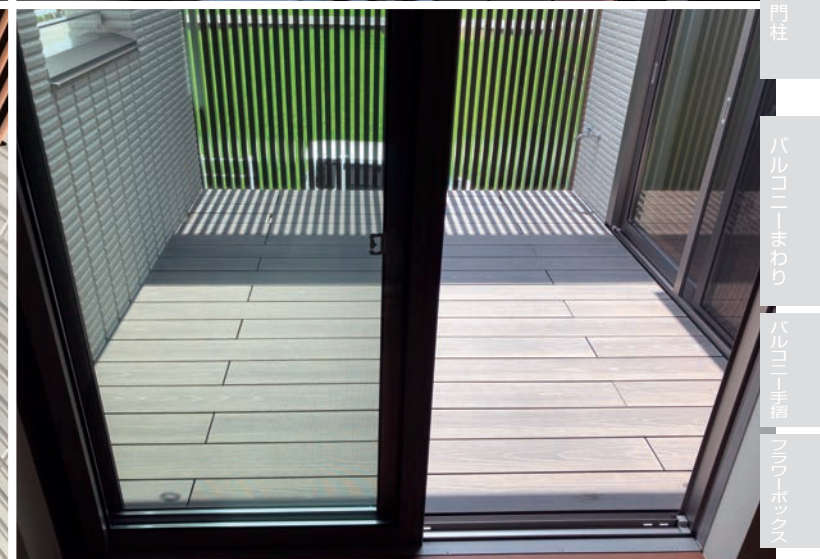
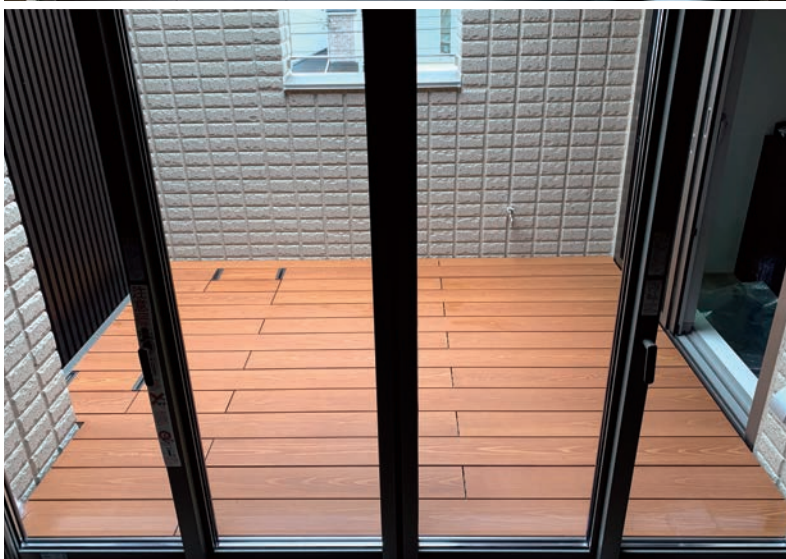
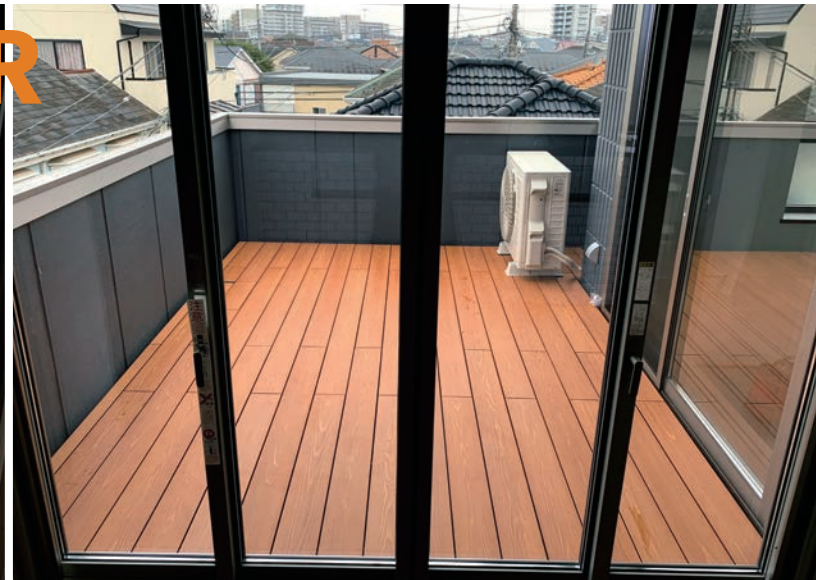

エクステリア

デッキ

フェンス

門柱

バルコニーまわり

バルコニー手摺り  
ミッドウツクス

ウォールエクステリア

スクリーンルバー

彩木材

MINOT-483



## BAZ314

### ハイブリッド彩木デッキ材

材 質：硬質低発泡ウレタン樹脂  
 規 格：1サイズ(3010mm) 端部開放  
 カ ラー：KR(唐茶)/HW(杓皮)/KB(古木)/SH(白茶)  
 :MLB(MICライトブラウン)/MBK(MICブラック)/MMH(MICホワイト)  
 :MGB(MICグレージュ)/MSG(MICシルバーグレー)  
 :MCK(MICオーク)/MMN(MICウォールナット)



### BAZ314価格表

製品コード	製品外形寸法	梱包入数	円/セット	(円/本)
BAZ314	34×145×3010	4本/セット	¥47,600	(¥11,900)

●製品はセット単位での販売となります。

### 彩木デッキ部品一覧

品番	品名	個数	材質	色	価格	DG	DR	備考
AHTF1	補修用塗料	1本	水性エマルジョン	備考に記載	¥1,600	●	●	カラー：KR/HW/KB/SH MLB/MBK/MWH/MGB/MSG
TDF9A	4×55皿ドリルネジ(40本入)	40本	ステンレス	KR(HWと共通)KB/SH	¥2,700	●		幕板取付用
TDF11	4×16が*ドリルネジ(40本入)	40本	ステンレス	生地	¥1,100	●	●	束材×4/根太材と大引き材交点×2/根太材ジョイント部×2 幕板止用Lアンクル×2/幕板留用角アンクル×2/補強用アンクル×2
TDF13	セメダインスーパーX2	1本			¥1,400	●	●	彩木端部キャップ接着用
TDF25A	デッキ材端部キャップ	1個	樹脂	備考に記載	¥300	●	●	カラー：KR/HW/KB/SH MLB/MBK/MWH/MGB/MSG
TDF30	スライド11根太	1820mm/1本	アルミ	BL	¥9,700	●	●	P=1800mm以内
TDF31	スライド7根太	1500mm/1本	アルミ	BL	¥8,100	●	●	
TDF32	スライド2根太	1820mm/1本	アルミ	BL	¥5,000	●	●	
TDF33	スライドクリップ	10個	樹脂	BL	¥900	●	●	(根太と彩木の交点×1)-1
TDF35	スライド材	5本	アルミ	SV	¥600	●	●	二つ穴加工 L=144mm (根太と彩木の交点×1)-1
TDF36	嵌合式スライド材	5本	アルミ	DB	¥600	●	●	二つ穴加工 L=125mm 根太と最終列の彩木の交点×1
TDF38	ボンド ハイパーコーククリア	1本			¥1,100	●	●	
TDF39	皿ドリルネジ M4-16 D=6	20本	ステンレス	生地	¥400	●	●	(スライドエンド×1)or(スタートクリップ×2)+(スライド材(デッキ材5列に1列)×1)
TDF41	5×20タッピングネジ(40本)	40本	ステンレス	生地	¥600	●	●	C型スライド材を留めるビス(嵌合式スライド材×2)+(スライド材×2)
TGP2833K	調整束H280~330	1個	アルミ	BL	¥3,000	●		デッキ全体の高さ H280~330用
TGP3235K	調整束H320~350	1個	アルミ	BL	¥3,300	●		デッキ全体の高さ H320~350用
TGP3540K	調整束H351~400	1個	アルミ	BL	¥3,500	●		デッキ全体の高さ H351~400用
TGP4050K	調整束H401~500	1個	アルミ	BL	¥3,800	●		デッキ全体の高さ H401~500用
TGP5060K	調整束H501~600	1個	アルミ	BL	¥4,100	●		デッキ全体の高さ H501~600用
TDF20	大引き材	1820mm/1本	アルミ	BL	¥12,800	●	●	P=1800mm以内
TDF4	大引エンドキャップ	1セット	アルミ	BL	¥1,000	●	●	見え口の大引き端部×1(キャップ1個×ビス2本)
TDF29①	幕板止用角アンクルL=55	1個	アルミ	BL	¥500	●	●	スライド7根太用 幕板材端部×1 中間P=500mm
TDF29②	幕板止用角アンクルL=93	1個	アルミ	BL	¥600	●	●	スライド11根太用 幕板材端部×1 中間P=500mm
TDF29③	幕板止用角アンクルL=250(幕板2段用)	1個	アルミ	BL	¥1,200	●	●	幕板2段用 幕板材端部×1 中間P=500mm
TDF37A	幕板止用Lアグ L=55	1個	アルミ	BL	¥500	●	●	スライド7根太用 幕板材端部×1 中間P=500mm
TDF37B	幕板止用Lアグ L=90	1個	アルミ	BL	¥600	●	●	スライド11根太用 幕板材端部×1 中間P=500mm
TDF37C	幕板止用Lアグ L=250(幕板2段用)	1個	アルミ	BL	¥1,200	●	●	幕板2段用 幕板材端部×1 中間P=500mm
TDF42	5×35(ファムコン)(10本)	10本	生地		¥600	●	●	補強用アンクル×2
TDF43	補強用アンクル	1個	アルミ	BL	¥300	●	●	土間と束を止めるアンカーアンクル 出隅コーナ一部束材×1
TDF23	調整クサビ	1個	樹脂	BL	¥600	●	●	【スライド7/11根太使用時】(根太1本×2)-(根太ジョイント×1)
TDF24	根太調整材	1個	アルミ	BL	¥800	●	●	【スライド7/11根太使用時】クサビ数×1
TDF40	ステンナベドリルネジM4-60	40本	ステンレス	生地	¥1,700	●	●	【スライド7/11根太使用時】(調整材×2)+(根太ジョイント数×2)
TDF58	スライドスタート(10個入)	10個	樹脂	BL	¥900	●	●	(デッキ材張り始め部分の根太小口数×1)
TDF56	根太調整材固定クリップ(10個入)	10個	樹脂	クリア	¥600	●	●	根太調整材と根太を留める部材(根太調整材×2)
TDF57	5mmスライドクリップ(10個入)	10個	樹脂	BL	¥900	●	●	根太とデッキ材を留める部材

**TGP□□□□K**  
調整束柱  
材質：アルミ  
カラー：BL

**TDF20**  
デッキ大引材  
材質：アルミ  
カラー：BL

**TDF23**  
調整クサビ  
材質：樹脂  
カラー：BL

**TDF24**  
根太調整材  
材質：アルミ  
カラー：BL

**TDF30**  
スライド11根太  
材質：アルミ  
カラー：BL

**TDF31**  
スライド7根太  
材質：アルミ  
カラー：BL

**TDF32**  
スライド2根太  
材質：アルミ  
カラー：BL

### ガーデンデッキの高さ計算方法

束柱	大引き	根太	彩木材
TGP2833K	85~135mm	スライド11根太 106mm	34mm
TGP3235K	125~155mm	スライド7根太 69mm	34mm
TGP3540K	156~205mm		
TGP4050K	206~306mm		
TGP5060K	307~406mm		

### ルーフデッキの高さ計算方法

調整クサビ	根太調整材	根太	彩木材
10~20mm	10~66mm	スライド11根太 106mm スライド7根太 69mm スライド2根太 20mm	34mm

### 彩木デッキ平面図

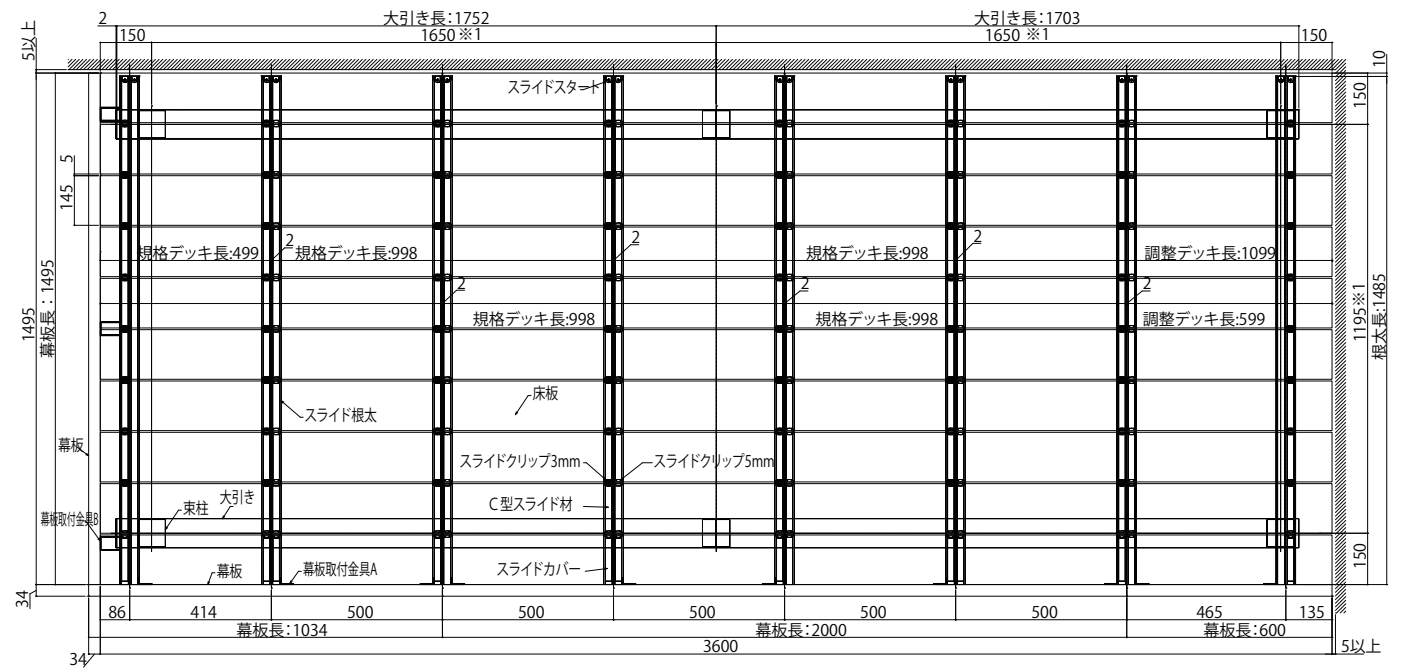

※1 スライド11根太:1800mm以下、スライド7根太:1500mm以下  
 ※2 最大デッキ長:2000mm  
 ※3 根太ピッチ:500mm以下

### 彩木ガーデンデッキ・断面図

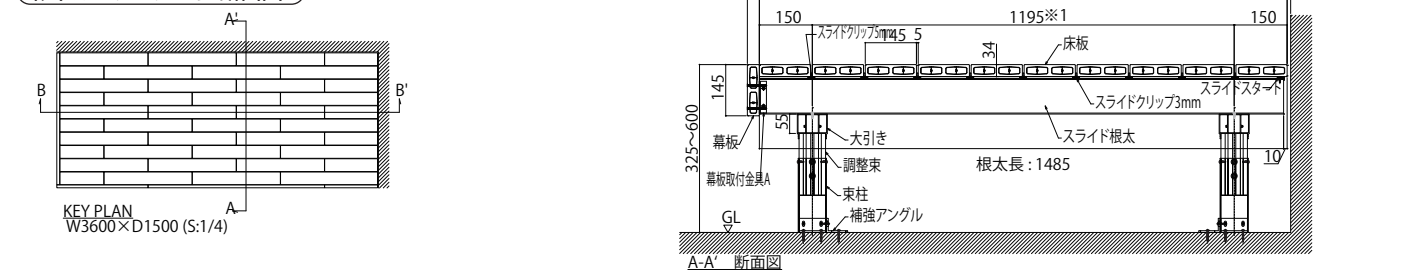

### 彩木ルーフデッキ・断面図

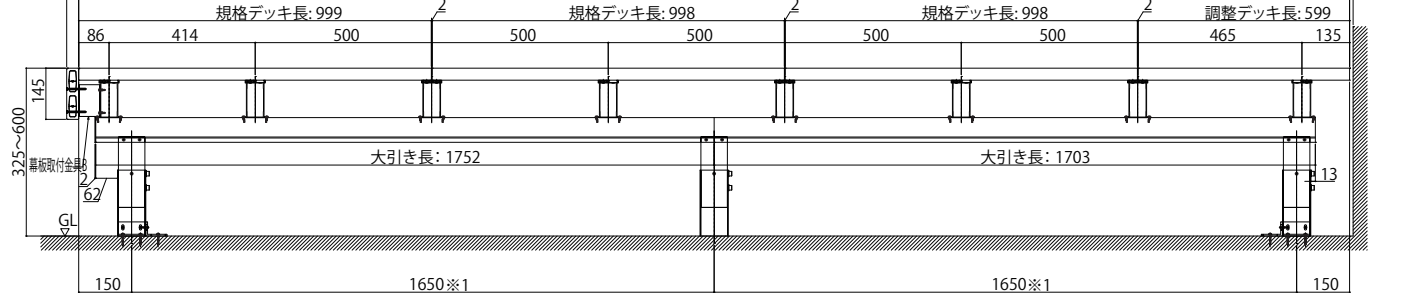

### 彩木ルーフデッキ・断面図

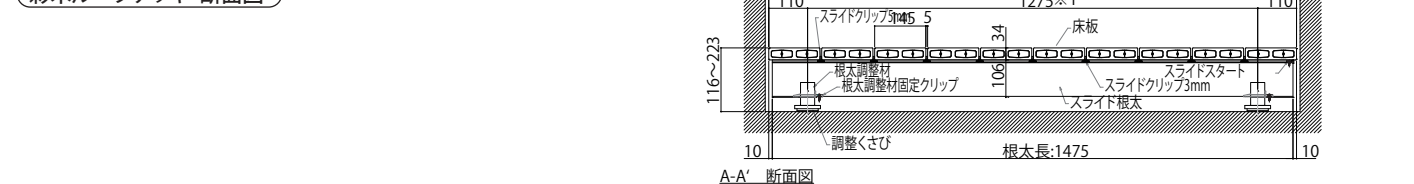

### 彩木ルーフデッキ・断面図

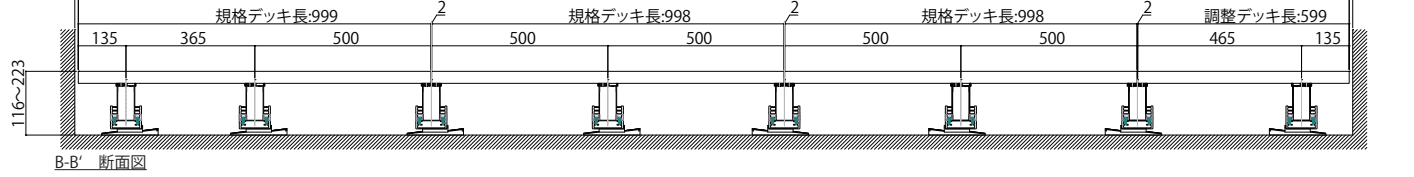



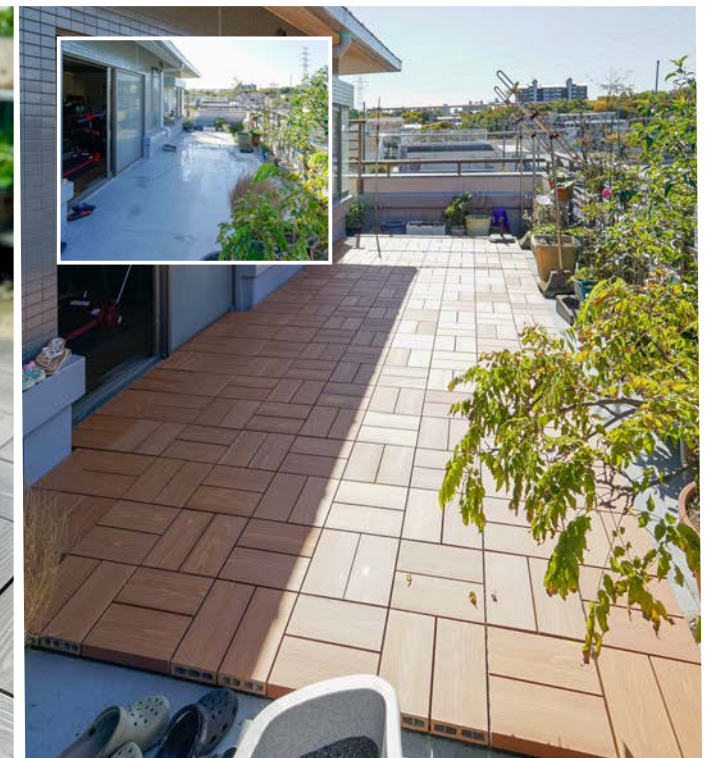

# かんたん設置&取り外し! 熱くなりにくく子供やペットも安心

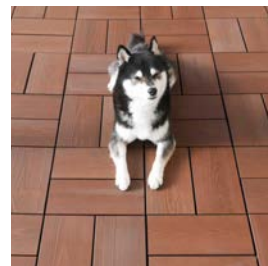

ペット



ペット



子供の遊び場

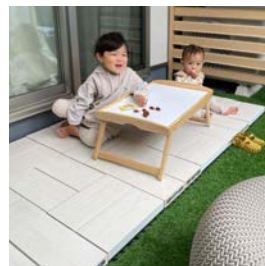

## SD-C

### 彩木スナップデッキ

材 質：デッキ材(硬質低発泡ウレタン樹脂)  
：台座(ポリプロピレン)  
カ ラ ー：KR(唐茶)/HW(栓皮)/KB(古木)/SH(白茶)  
：MICグレイジュ(MGB)/MICシルバーグレイ(MSG)  
高 さ：44mm  
サ イ ズ：300x300mm  
取 付 部 品：TypeC ※TypeAとの連結は出来ません。



8枚/1セット ￥25,800

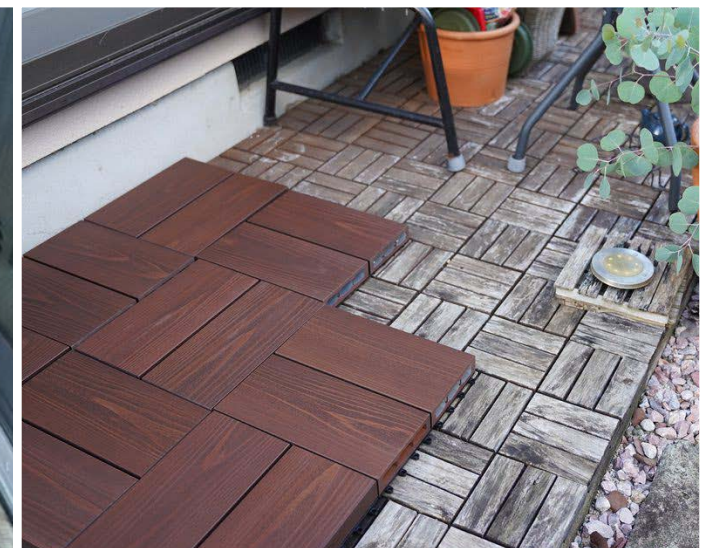
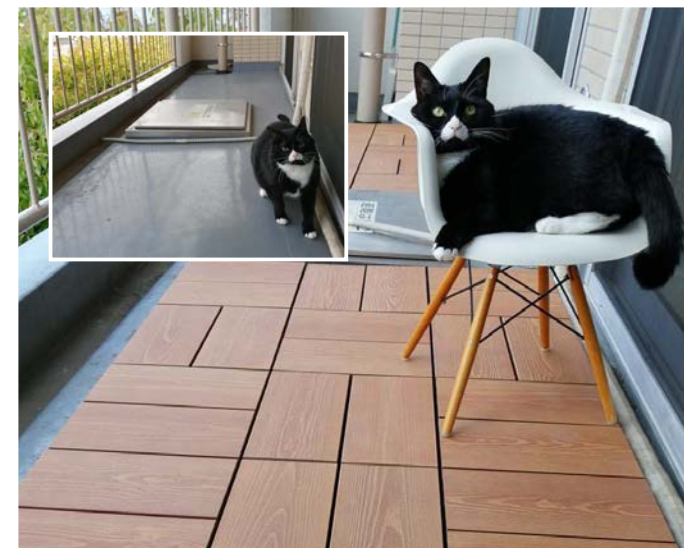
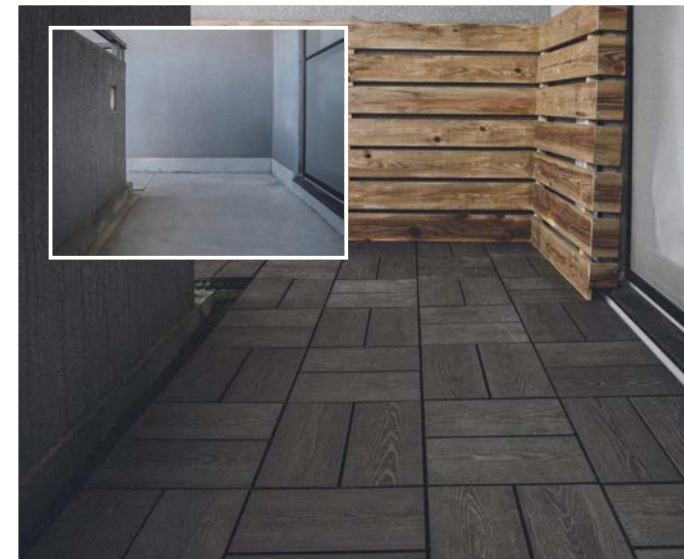

エクステリア

デッキ

フェンス

門柱

バルコニーまわり

バルコニー手箱

フライトボックス

ウォールエクステリア

スクリーンルーバー

彩木材

MINIオーダー対応





# 彩木 AYAGI

## バルコニー手摺

バルコニーをやさしく包む、木の質感  
ロータイプ・ハイタイプ・いたばりなど  
様々な住宅の外観を彩ります。

いたばり手すりを付けるだけで外観のデザイン性が高まります。







大ヒットいたばり手摺H850タイプの板厚を34mmから20mmに変更、外壁側に寄せることでシャープに改良した手摺です。

## AYH2108



笠木付彩木いたばり手摺212H870タイプ  
 材質：アルミ形材、硬質低発泡ウレタン樹脂  
 材：彩木 HAP212・横格子  
 手摺高さ：870mm (High Type)  
 躯体巾：145mm以上245mm以下で対応可  
 笠木巾：190/210/230/250/270mm  
 木調カラー：KR(唐茶)/HW(栓皮)/KB(古木)  
 アルミカラー：DB(ダークブロンズ)/SC(ステンカラー)  
 コーナー角度：90°のみ対応可能  
 物干取付：手摺柱に取付可能

### Color Variation

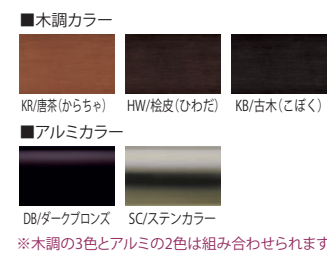

トップレール：彩木



### 価格表

製品名	製品コード	笠木巾	躯体許容寸法	直線部 (円/m)
笠木付彩木いたばり手摺 212H870タイプ	AYH210819PS	190	145<躯体巾≤165	¥ 82,300
	AYH210821PS	210	165<躯体巾≤185	
	AYH210823PS	230	185<躯体巾≤205	
	AYH210825PS	250	205<躯体巾≤225	
	AYH210827PS	270	225<躯体巾≤245	
AYH2108CW		212H870コーナー		¥ 21,100 (箇所)

(寸法:mm)



エクステリア  
 デッキ  
 フェンス  
 門柱  
 バルコニーまわり  
 バルコニー手摺  
 ミニカーゲージ  
 ウォールエクステリア  
 スクリーンルーバー  
 彩木材  
 MINOR対応





木質感の幅を広くし、外観デザインの表情を高めた手摺です。



## AYM2104



### 笠木付彩木いたばり手摺212H460タイプ

材質：アルミ形材、硬質低発泡ウレタン樹脂  
 材：彩木 HAP212・横格子  
 手摺高さ：460mm (Middle Type)  
 躯体巾：145mm以上245mm以下で対応可  
 笠木巾：190/210/230/250/270mm  
 木調カラー：KR(唐茶)/HW(栓皮)/KB(古木)  
 アルミカラー：DB(ダークブロンズ)/SC(ステンカラー)  
 コーナー角度：90°のみ対応可能  
 物干取付：取付不可

### Color Variation

■木調カラー  
 KR/唐茶(からちゃ) HW/栓皮(ひわだ) KB/古木(こぼく)  
 ■アルミカラー  
 DB/ダークブロンズ SC/ステンカラー  
 ※木調の3色とアルミの2色は組み合わせられます。

### 価格表

製品名	製品コード	笠木巾	躯体許容寸法	直線部(円/m)
笠木付彩木いたばり手摺 212H460タイプ	AYM210419PS	190	145<躯体巾≤165	¥61,400
	AYM210421PS	210	165<躯体巾≤185	
	AYM210423PS	230	185<躯体巾≤205	
	AYM210425PS	250	205<躯体巾≤225	
	AYM210427PS	270	225<躯体巾≤245	
	AYM2104CW	212H460コーナー		¥21,100(箇所)

(寸法:mm)



エラステリア

デッキ

フェンス

門柱

バルコニーまわり

バルコニー手摺

フロアボックス

ウォールエラステリア

スクリーンルバー

彩木材

MINIルーバー



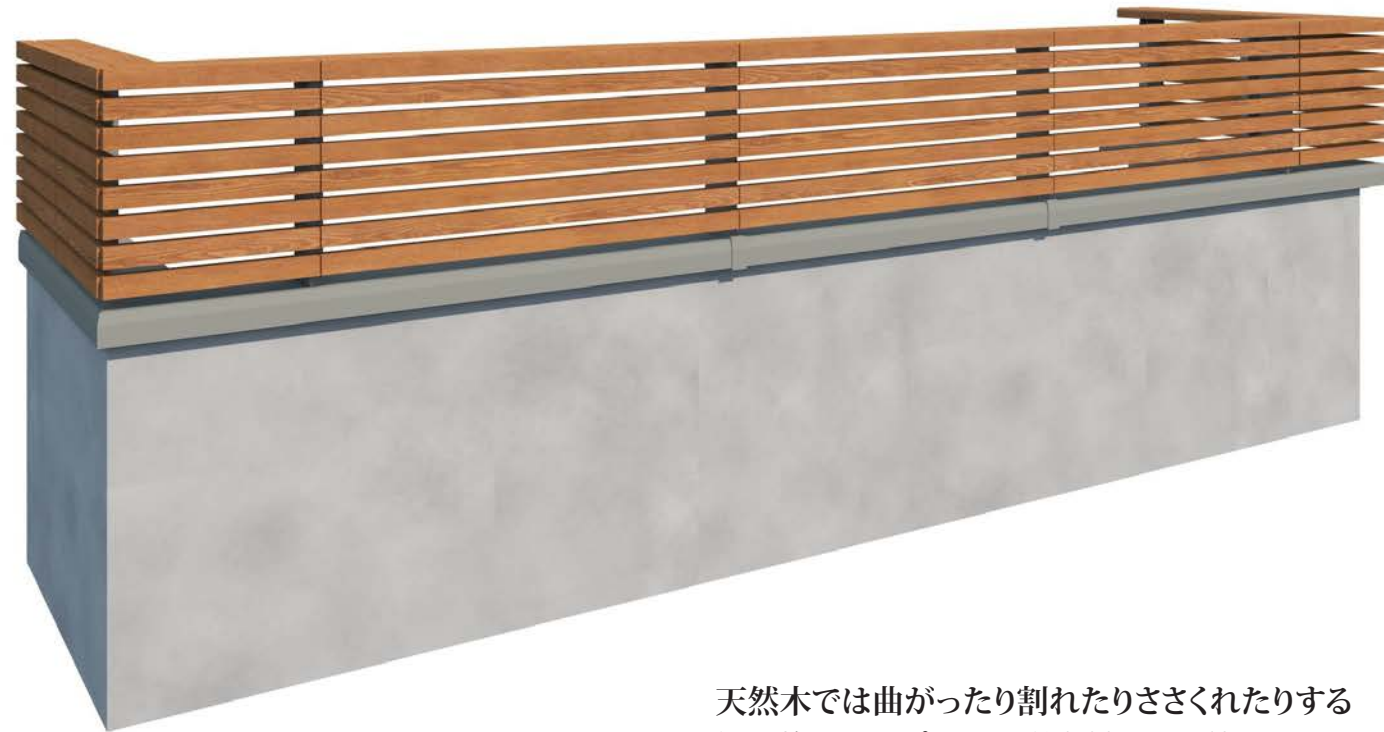

天然木では曲がったり割れたりささくれたりする  
 細かい格子タイプですが彩木材なら可能です。  
 繊細でボリューム感もあり、木質感の温かみで  
 高級感も醸し出す手摺です。

## AYM3404



笠木付彩木横格子手摺34H450タイプ  
 材質：アルミ形材、硬質低発泡ウレタン樹脂  
 材：彩木 HAZ34+ 横格子  
 手摺高さ：450mm (Middle Type)  
 躯体巾：145mm以上 245mm以下で対応可  
 笠木巾：190/210/230/250/270mm  
 木調カラー：KR(唐茶)/HW(桧皮)/KB(古木)  
 アルミカラー：DB(ダークブロンズ)/SC(ステンカラー)  
 コーナー角度：90°のみ対応可能  
 物干取付：取付不可

### Color Variation

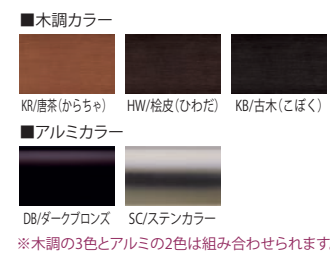

### 価格表

製品名	製品コード	笠木巾	躯体許容寸法	直線部 (円/m)
笠木付彩木横格子手摺 34H450タイプ	AYM340419PS	190	145<躯体巾≤165	¥ 83,300
	AYM340421PS	210	165<躯体巾≤185	
	AYM340423PS	230	185<躯体巾≤205	
	AYM340425PS	250	205<躯体巾≤225	
	AYM340427PS	270	225<躯体巾≤245	
	AYM3404CW	34H450コーナー		¥ 21,100 (箇所)

(寸法:mm)



エラステリア  
 デッキ  
 フェンス  
 門柱  
 バルコニーまわり  
 バルコニー手摺  
 ミニハウス  
 ウォールエラステリア  
 スクリーンルーバー  
 彩木材  
 MINOR対応



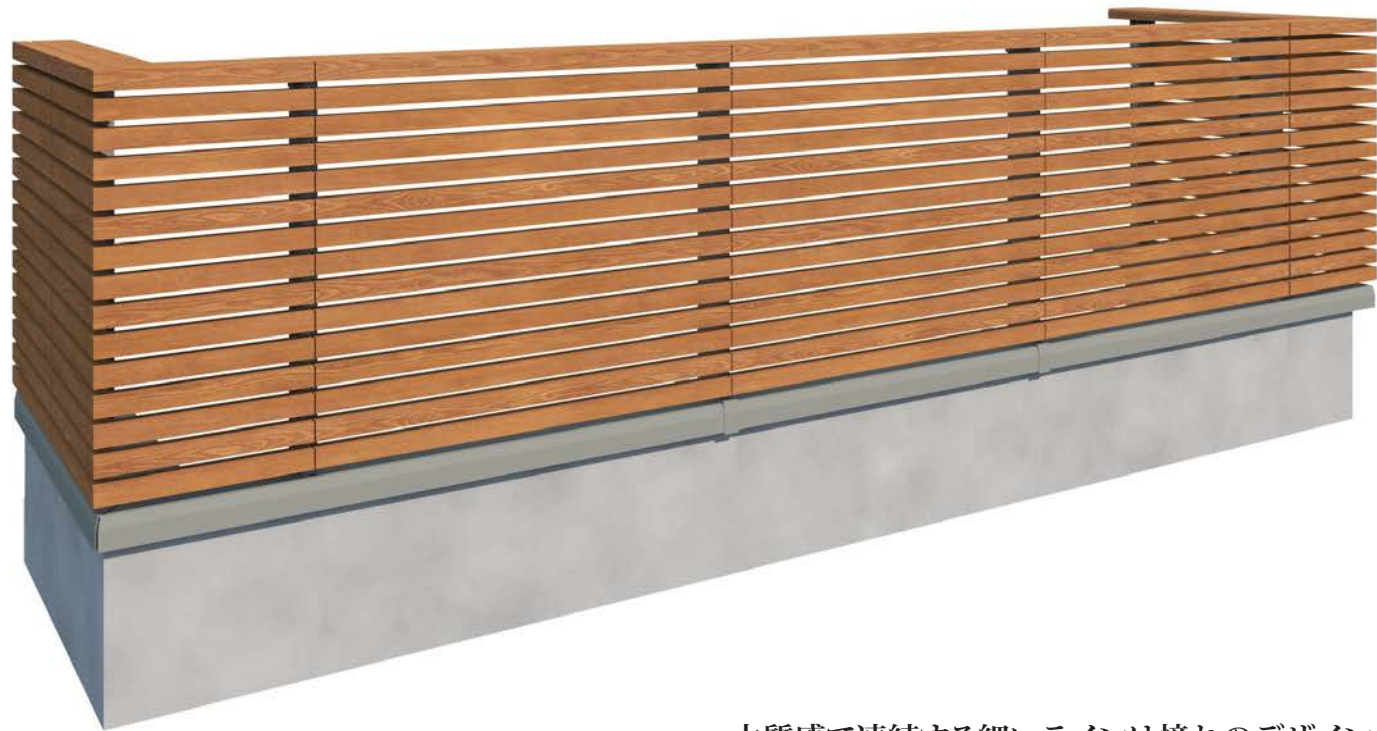

木質感で連続する細いラインは憧れのデザイン、彩木は反りやねじれも少なく、細かい横格子の美しさを維持する手摺です。

## AYH3408



笠木付彩木横格子手摺34H830タイプ  
 材質：アルミ形材、硬質低発泡ウレタン樹脂  
 材：彩木 HAZ34・横格子  
 手摺高さ：830mm (High Type)  
 躯体巾：145mm以上 245mm以下で対応可  
 笠木巾：190/210/230/250/270mm  
 木調カラー：KR(唐茶)/HW(栓皮)/KB(古木)  
 アルミカラー：DB(ダークブロンズ)/SC(ステンカラー)  
 コーナー角度：90°のみ対応可能  
 物干取付：手摺柱に取付可能

### Color Variation

■木調カラー  
 KR/唐茶(からちゃ) HW/栓皮(ひわだ) KB/古木(こぼく)  
 ■アルミカラー  
 DB/ダークブロンズ SC/ステンカラー  
 ※木調の3色とアルミの2色は組み合わせられます。



### 価格表

製品名	製品コード	笠木巾	躯体許容寸法	直線部(円/m)
笠木付彩木横格子手摺 34H830タイプ	AYH340819PS	190	145<躯体巾≤165	¥117,500
	AYH340821PS	210	165<躯体巾≤185	
	AYH340823PS	230	185<躯体巾≤205	
	AYH340825PS	250	205<躯体巾≤225	
	AYH340827PS	270	225<躯体巾≤245	
AYH3408CW		34H830コーナー		¥21,100(箇所)

(寸法:mm)



エラステリア

デッキ

フェンス

門柱

バルコニーまわり

バルコニー手摺

ミラーガラス

ウォールエラステリア

スクリーンルーバー

彩木材

MINIルーバー



## AYMB08



笠木付彩木いたばり手摺H890MBタイプ  
 材質：アルミ形材、硬質低発泡ウレタン樹脂  
 手摺高さ：890mm  
 笠木巾：190/210/230/250/270/295/315/330/385mm  
 躯体巾：145mm以上360mm以下で対応可  
 木調カラー：KR(唐茶)/HW(栓皮)/KB(古木)  
 アルミカラー：DB(ダークブロンズ)/SC(ステンカラー)  
 コーナー角度：90°のみ対応可能

※この製品は「日本住宅性能表示基準」を考慮した仕様になっています。  
 ※笠木巾295/315/330については、手摺が笠木芯から少し内側に取付きます。

ハイブリッド彩木材の板張り  
とアルミ手摺、  
アルミ柱を組合わせた  
ハイタイプ手摺です。



●AYMB08の手摺、柱はアルミです。

**Color Variation** ※木調の3色とアルミの2色は組み合わせられます。

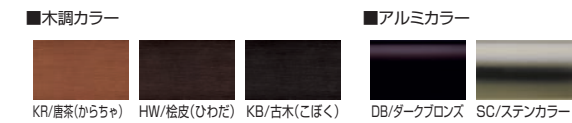

**割付について** ※割付の指定・変更は出来ません。躯体巾・長さ・形状により可変します。



1本(いたばり長さ2000mm以下)  
※コの字型のバルコニーの場合2分割

千鳥割付(いたばり長さ2001mm以上)

### 笠木付彩木いたばり手摺H890MBタイプ価格表

製品名	製品コード	笠木巾	躯体許容寸法	直線部(円/m)
笠木付彩木いたばり手摺 H890MBタイプ	AYMB0819PS	190	145<躯体巾≤165	¥55,300
	AYMB0821PS	210	165<躯体巾≤185	
	AYMB0823PS	230	185<躯体巾≤205	
	AYMB0825PS	250	205<躯体巾≤225	¥60,800
	AYMB0827PS	270	225<躯体巾≤245	
	AYMB0829PS	295	250<躯体巾≤270	
	AYMB0831PS	315	270<躯体巾≤290	¥62,400
	AYMB0833PS	330	285<躯体巾≤305	
	AYMB0838PS	385	340<躯体巾≤360	
製品名	製品コード	H890MBコーナー		直線部(円/箇所)
別途特殊納まり	SOS	小開口(W=300以下)		¥11,400
	OS	開口部処理		¥21,700
	TPEE	中間柱端部納まり		¥13,700

(寸法:mm)

## AYMB04



笠木付彩木いたばり手摺H400MBタイプ  
 材質：アルミ形材、硬質低発泡ウレタン樹脂  
 手摺高さ：400mm  
 笠木巾：190/210/230/250/270/295/315/330/385mm  
 躯体巾：145mm以上360mm以下で対応可  
 木調カラー：KR(唐茶)/HW(栓皮)/KB(古木)  
 アルミカラー：DB(ダークブロンズ)/SC(ステンカラー)  
 コーナー角度：90°のみ対応可能

※笠木巾295/315/330については、手摺が笠木芯から少し内側に取付きます。

ハイブリッド彩木材の板張り  
とアルミ柱、  
アルミ手摺を組合わせた  
ロータイプ手摺です。



●AYMB04の柱と手摺はアルミです。

**Color Variation** ※木調の3色とアルミの2色は組み合わせられます。

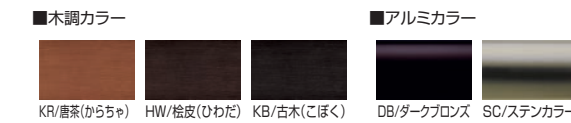

**割付について** ※割付の指定・変更は出来ません。躯体巾・長さ・形状により可変します。



1本(いたばり長さ2000mm以下)  
※コの字型のバルコニーの場合2分割

千鳥割付(いたばり長さ2001mm以上)

### 笠木付彩木いたばり手摺H400MBタイプ価格表

製品名	製品コード	笠木巾	躯体許容寸法	直線部(円/m)
笠木付彩木いたばり手摺 H400MBタイプ	AYMB0419PS	190	145<躯体巾≤165	¥35,300
	AYMB0421PS	210	165<躯体巾≤185	
	AYMB0423PS	230	185<躯体巾≤205	
	AYMB0425PS	250	205<躯体巾≤225	¥40,800
	AYMB0427PS	270	225<躯体巾≤245	
	AYMB0429PS	295	250<躯体巾≤270	
	AYMB0431PS	315	270<躯体巾≤290	¥42,400
	AYMB0433PS	330	285<躯体巾≤305	
	AYMB0438PS	385	340<躯体巾≤360	
製品名	製品コード	H400MBコーナー		直線部(円/箇所)
別途特殊納まり	SOS	小開口(W=300以下)		¥11,400
	OS	開口部処理		¥21,700
	TPEE	中間柱端部納まり		¥13,700

(寸法:mm)



ハイブリッド彩木  
横格子タイプのバルコニー手摺です。



## ATE04



### 笠木付彩木横格子手摺H400タイプ

材質：アルミ形材、硬質低発泡ウレタン樹脂  
手摺高さ：400mm  
笠木巾：190/210/230/250/270/295/315/330/385mm  
躯体巾：145mm以上 360mm以下で対応可  
木調カラー：KR(唐茶)/HW(栓皮)/KB(古木)  
アルミカラー：DB(ダークブロンズ)/SC(ステンカラー)  
コーナー角度：90°のみ対応可能

※笠木巾295/315/330については、手摺が笠木芯から少し内側に取付きます。

Color Variation ※木調の3色とアルミの2色は組み合わせられます。



製品名	製品コード	笠木巾	躯体許容寸法	直線部(円/m)
笠木付彩木横格子手摺	ATE0419PS	190	145<躯体巾≤165	¥ 51,500
	ATE0421PS	210	165<躯体巾≤185	
	ATE0423PS	230	185<躯体巾≤205	
	ATE0425PS	250	205<躯体巾≤225	¥ 57,000
	ATE0427PS	270	225<躯体巾≤245	
	ATE0429PS	295	250<躯体巾≤270	¥ 58,500
	ATE0431PS	315	270<躯体巾≤290	
	ATE0433PS	330	285<躯体巾≤305	¥ 11,500(箇所)
	ATE0438PS	385	340<躯体巾≤360	
ATE04CW	横格子H400コーナー			
製品名	製品コード	品種	直線部(円/箇所)	
別途特殊納まり	SOS	小開口(W=300以下)	¥ 11,400	
	OS	開口部処理	¥ 21,700	
	TPEE	中間柱端部納まり	¥ 13,700	

●表示価格には消費税、送料、施工費等は含まれておりません。

## ABC



### 笠木付彩木手摺H100タイプ

材質：アルミ形材、硬質低発泡ウレタン樹脂  
手摺高さ：100mm  
笠木巾：190/210/230/250/270/295/315/330/385mm  
躯体巾：145mm以上 360mm以下で対応可  
木調カラー：KR(唐茶)/HW(栓皮)/KB(古木)  
アルミカラー：DB(ダークブロンズ)/SC(ステンカラー)  
コーナー角度：90°のみ対応可能

※笠木巾295/315/330については、手摺が笠木芯から少し内側に取付きます。

ハイブリッド彩木材をトップレールに使用した、  
シンプルなバルコニー手摺です。



Color Variation ※木調の3色とアルミの2色は組み合わせられます。



●この印刷物のカラーは参考であり現物とは異なる場合があります。 ●取付足は笠木と同色です。

製品名	製品コード	笠木巾	躯体許容寸法	直線部(円/m)
笠木付彩木手摺 H100タイプ	ABC19PS	190	145<躯体巾≤165	¥ 19,400
	ABC21PS	210	165<躯体巾≤185	
	ABC23PS	230	185<躯体巾≤205	
	ABC25PS	250	205<躯体巾≤225	¥ 25,200
	ABC27PS	270	225<躯体巾≤245	
	ABC29PS	295	250<躯体巾≤270	¥ 27,600
	ABC31PS	315	270<躯体巾≤290	
	ABC33PS	330	285<躯体巾≤305	¥ 21,000(箇所)
	ABC38PS	385	340<躯体巾≤360	
ABCCW	レールタイプコーナー			
製品名	製品コード	品種	直線部(円/箇所)	
別途特殊納まり	SOS	小開口(W=300以下)	¥ 11,400	
	OS	開口部処理	¥ 21,700	
	TPEE	中間柱端部納まり	¥ 13,700	

●表示価格には消費税、送料、施工費等は含まれておりません。



## AKMB



### 笠木付彩木スクリーン手摺MBタイプ

材質：アルミ形材、硬質低発泡ウレタン樹脂  
 格子H寸法：2000mm  
 格子ピッチ：68mm  
 格子高さ：850mm  
 手摺高さ：800mm  
 笠木巾：190/210/230/250mm  
 躯体巾：150mm以上225mm以下で対応可  
 木調カラー：KR(唐茶)/HW(栓皮)/KB(古木)  
 アルミカラー：DB(ダークブロンズ)/SC(ステンカラー)  
 コーナー角度：90°のみ対応可能

※この製品は「日本住宅性能表示基準」を考慮した仕様になっています。  
 ※対応可能躯体巾は150～225mmになります。これを超える躯体巾には取付できません。

### Color Variation ※木調の3色とアルミの2色は組み合わせられます。



●この印刷物のカラーは参考であり現物とは異なる場合があります。



ハイブリッド彩木のスクリーンとアルミ手摺を組み合わせたバルコニースクリーン手摺です。

笠木付彩木スクリーン手摺MBタイプ価格表

製品名	製品高さ	製品コード	笠木巾	躯体許容寸法	直線部 (円/m)
笠木付彩木スクリーン手摺MBタイプ	H=2000	AKMB2019PS	190	145<躯体巾≤165	¥176,600
		AKMB2021PS	210	165<躯体巾≤185	
		AKMB2023PS	230	185<躯体巾≤205	
		AKMB2025PS	250	205<躯体巾≤225	
		AKMB20CW		スクリーンH2000コーナー	¥19,900(箇所)
製品名	製品コード	品種	直線部 (円/箇所)		
別途特殊納まり	SOS	小開口(W=300以下)	¥11,400		
	OS	開口部処理	¥21,700		
	TPEE	中間柱端部納まり	¥13,700		

(寸法:mm)

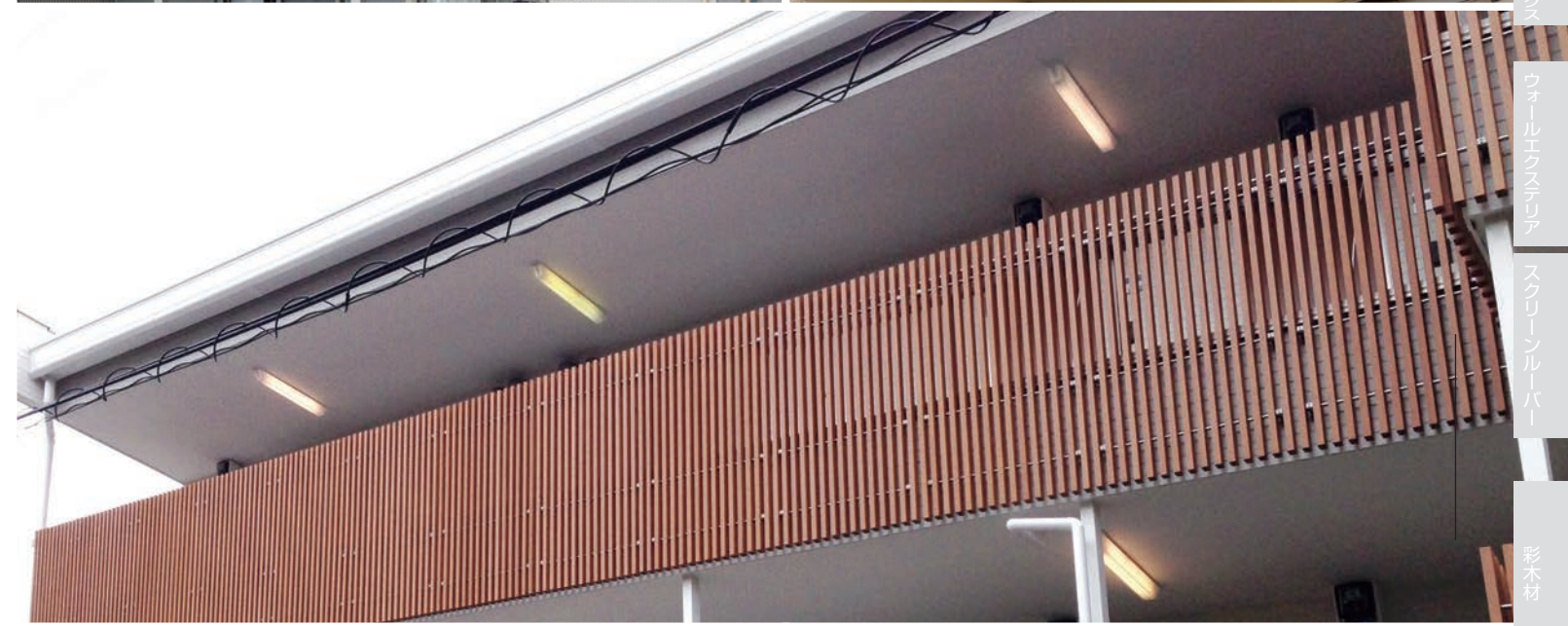

エクステリア  
 デッキ  
 フェンス  
 門柱  
 バルコニーまわり  
 バルコニー手摺  
 ミニウォーク  
 ウォールエクステリア  
 スクリーンルーバー  
 彩木材  
 MINOR-4対応





# Hybrid 彩木® フラワーボックス

素朴な木の温もりまでも彩やかに写し出しました。

ハイブリッド彩木フラワーボックスは、屋外でも安心して使える彩木で造ったフラワーボックスです。美しい木目と花が住宅の窓を彩ります。

彩木いたばりフラワーボックス  
彩木フラワーボックスII

AFY/FJ

彩木 AYAGI

AFY

彩木いたばりフラワーボックス



材質：硬質低発泡ウレタン樹脂、アルミ形材  
製品高さ：230mm  
取付ピッチ：AFY09(910mm)/AFY13(1365mm)/AFY18(1820mm)  
耐荷重：全タイプ 60kg  
カラー：KR(唐茶)/HW(栓皮)/KB(古木)

AFY09

取付ピッチ：910mm  
製品外寸：W1060×H230×D330mm  
製品重量：10.5kg  
¥101,700



AFY13

取付ピッチ：1365mm  
製品外寸：W1515×H230×D330mm  
製品重量：12.7kg  
¥107,500



AFY18

取付ピッチ：1820mm  
製品外寸：W1970×H230×D330mm  
製品重量：15.1kg  
¥116,100



●サイドパネルは木調と同色の塗装品  
●アルミフレームはブロンズ色  
※AFY,FJ共通

FJ

彩木フラワーボックスII



材質：硬質低発泡ウレタン樹脂、アルミ形材  
製品高さ：230mm  
取付ピッチ：FJ09(910mm)/FJ13(1365mm)/FJ18(1820mm)  
耐荷重：全タイプ 60kg  
カラー：KR(唐茶)/HW(栓皮)/KB(古木)

FJ13

取付ピッチ：1365mm  
製品外寸：W1515×H230×D330mm  
製品重量：12.7kg  
¥110,800



FJ09

取付ピッチ：910mm  
製品外寸：W1060×H230×D330mm  
製品重量：10.5kg  
¥105,100



FJ18

取付ピッチ：1820mm  
製品外寸：W1970×H230×D330mm  
製品重量：15.1kg  
¥119,400



●彩木フラワーボックスIIの飾り鉄(硬質ウレタン製)

Color Variation







# 彩木 AYAGI

## フェンス

本物の木目から型どった木の質感  
メンテナンスフリーで  
エクステリアを彩ります。





# 彩木いたばりフェンスGF

最大高さH1850の目隠しフェンスです。

color variation  
ワイピング塗装  
受注生産

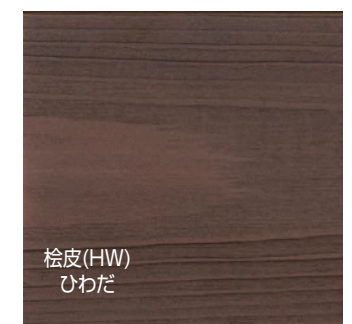
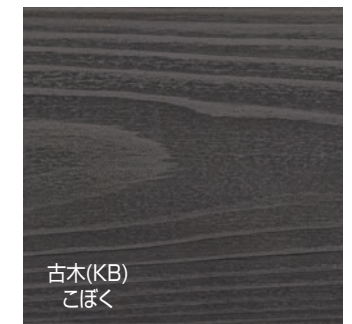

## GF0705

フェンス

板材 : 彩木 HAP212  
 型材 : アルミ  
 高さ : 730mm  
 1スパン : 1000mm  
 ピッチ : 944mm  
 固定 : 柱埋込150mm  
 : ブロック・独立基礎  
 重量 : 5.5kg/1パネル  
 2.0kg/1柱  
 端部 : 両端キャップ取付

## GF1405

フェンス

板材 : 彩木 HAP212  
 型材 : アルミ  
 高さ : 1430mm  
 1スパン : 1000mm  
 ピッチ : 944mm  
 固定 : 柱埋込300mm  
 : ブロック・独立基礎  
 重量 : 5.5kg/1パネル  
 3.2kg/1柱  
 端部 : 両端キャップ取付

## GF1810

フェンス

板材 : 彩木 HAP212  
 型材 : アルミ  
 高さ : 1850mm  
 1スパン : 1000mm  
 ピッチ : 944mm  
 固定 : 柱埋込400mm  
 : 独立基礎  
 重量 : 11.0kg/2パネル  
 3.9kg/1柱  
 端部 : 両端キャップ取付

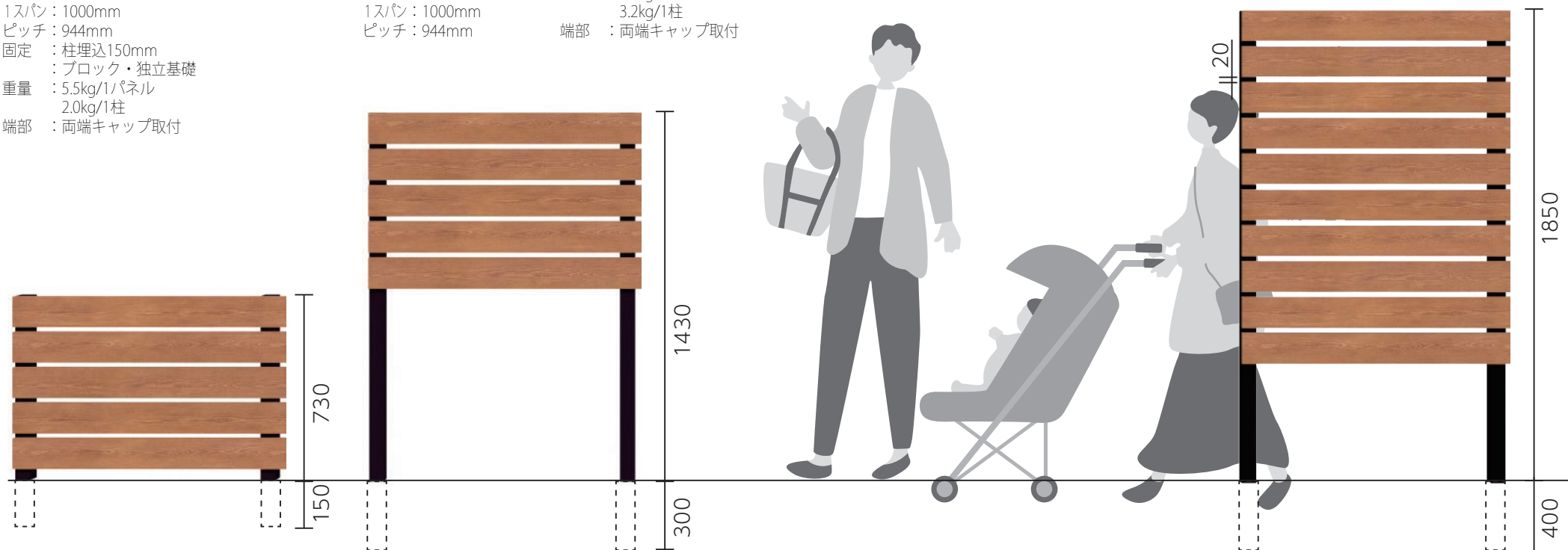

彩木フェンスGF価格表

	GF0705	GF1405	GF1410	GF1810
サイズ(LxH mm)	1000x730	1000x1430	1000x1430	1000x1850
パネル枚数	1パネル	1パネル	2パネル	2パネル
板段数	5段	5段	10段	10段
フェンス本体・連結	¥38,000	¥38,000	¥76,000	¥76,000
フェンス本体・端部	¥38,000	¥38,000	¥76,000	¥76,000
アルミ柱セット(キャップビス)	¥7,000/1本	¥10,000/1本	¥10,000/1本	¥12,000/1本



## HAC34K

ハイブリッド彩木ストライプフェンス・間仕切34×40縦格子タイプ

材 質：アルミ形材、硬質低発泡ウレタン樹脂  
規格H寸法：4サイズ(1400/1600/1800/2000mm)  
規格W寸法：柱ピッチ(1000mm/1スパン)※コーナー柱ピッチは 1025.5mm  
格子ピッチ：77mm  
カ ラ ー：縦格子部分 /KR(唐茶)/HW(桧皮)/KB(古木)  
：柱、横棧 /DB(ダークブロンズ)/SC(ステンカラー)



ナチュラルカラーが住宅の外構を美しく演出する間仕切タイプのフェンスです。変形コーナーも対応可能。

製品H寸法は1400mm,1600mm,1800mm,2000mmの4サイズ。外部からの視線を防ぐ目隠し効果と、採光性、通気性を考慮し、34×40mmの格子を77mmピッチで配しました。変形コーナーは最小角度65°から対応可能です。

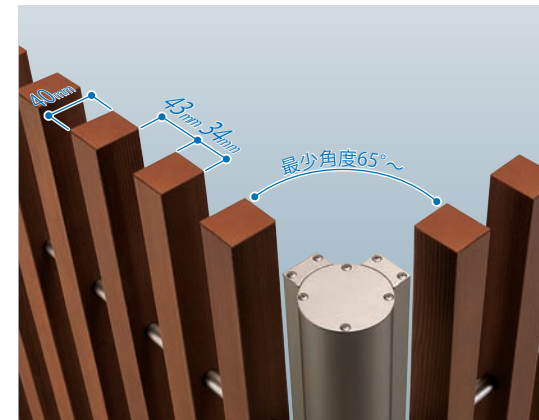

34×40縦格子タイプの上端部は樹脂キャップです。

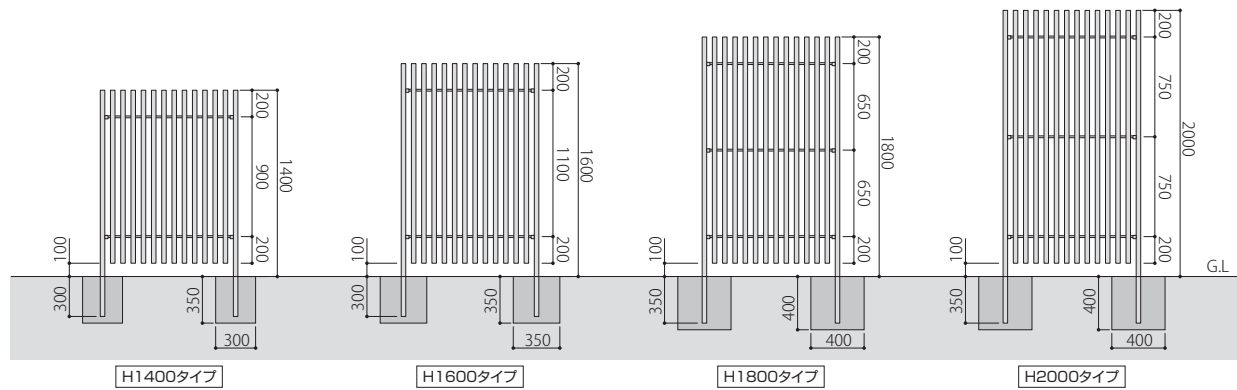

## HAC55K

ハイブリッド彩木ストライプフェンス・間仕切50×50縦格子タイプ

材 質：アルミ形材、硬質低発泡ウレタン樹脂  
規格H寸法：4サイズ(1400/1600/1800/2000mm)  
規格W寸法：柱ピッチ(1000mm/1スパン)※コーナー柱ピッチは 1025.5mm  
格子ピッチ：125mm  
カ ラ ー：縦格子部分 /KR(唐茶)/HW(桧皮)/KB(古木)  
：柱、横棧 /DB(ダークブロンズ)/SC(ステンカラー)



緑の植栽と組合せが美しい格子ピッチが大きい間仕切タイプのフェンスです。変形コーナーも対応可能。

製品H寸法は1400mm,1600mm,1800mm,2000mmの4サイズ。植栽との組合せを考慮し50×50mmの格子を125mmピッチで配しました。変形コーナーは最小角度65°から対応可能です。

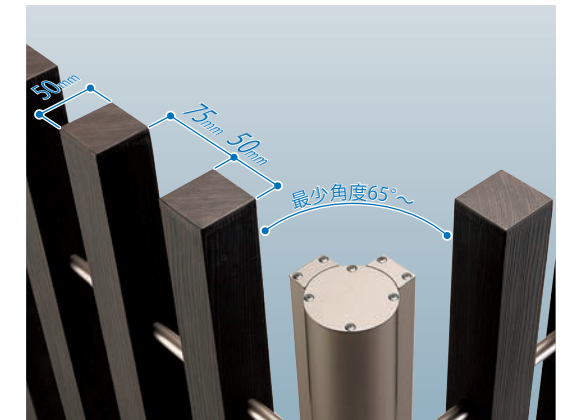

50×50縦格子タイプの上端部は木口模様があります。

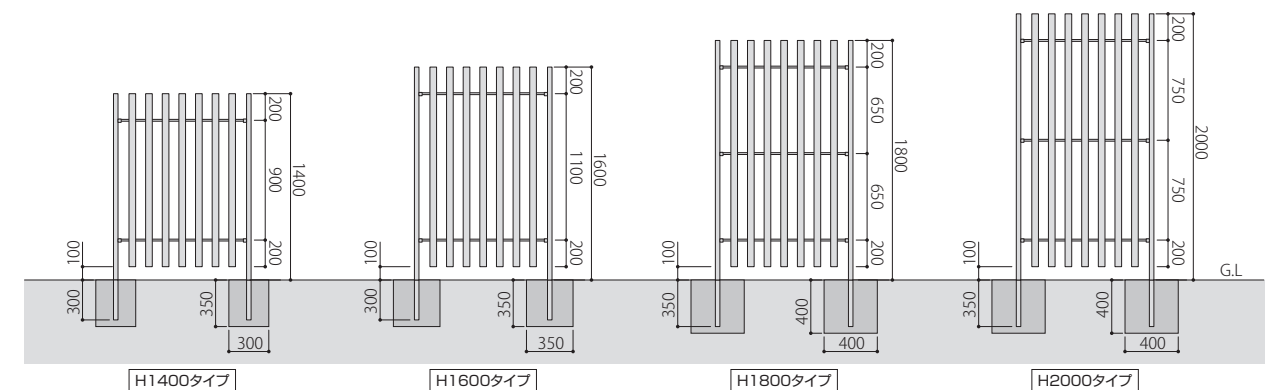

Color Variation ※縦格子の3色と柱、横棧の2色は組み合わせられます。



ハイブリッド彩木ストライプフェンス・間仕切タイプ価格表 ※柱はHAC34K,HAC55K共通です。

製品H寸法(mm)	呼 称	HAC34K本体 (W960)	HAC55K本体 (W960)	連結柱(アルミ)	左端部柱(アルミ)	右端部柱(アルミ)	コーナー柱(アルミ)
H1400		HAC34K1410S	HAC55K1410S	PC34K14J	PC34K14L	PC34K14R	PC14
		¥ 83,800	¥ 75,400	¥ 20,900	¥ 17,300	¥ 17,300	¥ 26,000
H1600		HAC34K1610S	HAC55K1610S	PC34K16J	PC34K16L	PC34K16R	PC16
		¥ 91,400	¥ 82,300	¥ 21,600	¥ 17,800	¥ 17,800	¥ 27,000
H1800		HAC34K1810S	HAC55K1810S	PC34K18J	PC34K18L	PC34K18R	PC18
		¥ 104,500	¥ 94,100	¥ 25,900	¥ 20,300	¥ 20,300	¥ 31,900
H2000		HAC34K2010S	HAC55K2010S	PC34K20J	PC34K20L	PC34K20R	PC20
		¥ 112,100	¥ 101,000	¥ 26,400	¥ 20,900	¥ 20,900	¥ 32,800

●この印刷物のカラーは参考であり現物とは異なる場合があります。

●表示価格には消費税、送料、施工費等は含まれておりません。





FENCE  
彩木フェンスシリーズ

自社国内製造 物品販売

材 質：彩木材(硬質低発泡ウレタン樹脂)/形材(アルミ)  
カ ラ ー：KR(唐茶)/HW(桧皮)/KB(古木)/SH(白茶)

● 彩木色と部材色の組み合わせ (Yamato II 以外)

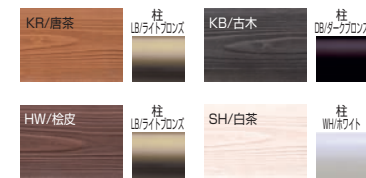

※受注生産



フェンス JOY II  
FEJY

カラー：KR/HW/KB/SH  
■ ■ ■ ■ ※受注生産  
板 材：彩木 (HAP212)  
柱 材：アルミ  
サイズ：W1000×H1260mm (GL) (1スパン)  
埋 込：300mm  
※最端部には端部柱セットが必要です。  
¥79,300(連結用1スパン)  
¥28,500(端部柱セット)

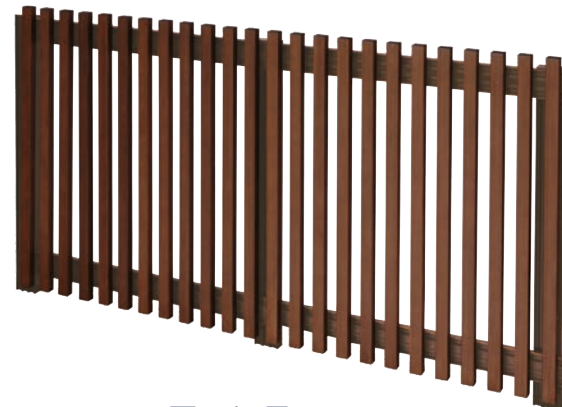

フェンス MASTER  
FEMT

カラー：HW  
■ ■ ■ ■ ※受注生産  
板 材：彩木 (HAZ34)  
柱 材：アルミ  
サイズ：W1000×H1000mm (GL) (1スパン)  
埋 込：300mm  
※最端部には端部柱セットが必要です。  
¥87,700(連結用1スパン)  
¥23,900(端部柱セット)



フェンス GREAT  
FEGT

カラー：KB  
■ ■ ■ ■ ※受注生産  
板 材：彩木 (HAP218・HAP29)  
柱 材：アルミ  
サイズ：W1000×H1000mm (GL) (1スパン)  
埋 込：300mm  
※最端部には端部柱セットが必要です。  
¥74,100(連結用1スパン)  
¥23,900(端部柱セット)



フェンス ELEGANCE  
FEEG

カラー：SH  
■ ■ ■ ■ ※受注生産  
板 材：彩木 (HAP29)  
柱 材：アルミ  
サイズ：W1000×H1260mm (GL) (1スパン)  
埋 込：300mm  
※最端部には端部柱セットが必要です。  
¥86,800(連結用1スパン)  
¥28,500(端部柱セット)



門 GREAT

グレート  
MONGT  
板 材：彩木 (HAZ311・HAP218・HAZ218)  
柱 材：アルミ  
サイズ：W1360×H1460(GL)×D180mm  
埋 込：400mm  
カラー：KB/古木  
重 量：64kg  
出荷形態：部材出荷(現地組立)  
¥309,800



門 MASTER

マスター  
MONMT  
板 材：彩木(HAZ34・HAZ311・HAZ29・HZP218)  
柱 材：アルミ  
サイズ：W1240×H1460(GL)×D180mm  
埋 込：400mm  
カラー：HW/桧皮・KB/古木  
重 量：57.5kg  
出荷形態：部材出荷(現地組立)  
¥372,000



門 ELEGANCE

エレガンス  
MONEG  
板 材：彩木(HAZ34)  
柱 材：アルミ  
サイズ：W1502×H1460(GL)×D110mm  
埋 込：400mm  
カラー：SH/白茶  
重 量：41kg  
出荷形態：部材出荷(現地組立)  
¥324,200



門 JOY II

ジョイII  
MONJ  
板 材：彩木(HAZ311)  
柱 材：アルミ  
サイズ：W506×H1460(GL)×D133mm  
埋 込：300mm  
カラー：KR/唐茶・HW/桧皮・KB/古木・SH/白茶  
重 量：12kg  
出荷形態：完成品出荷  
¥101,700

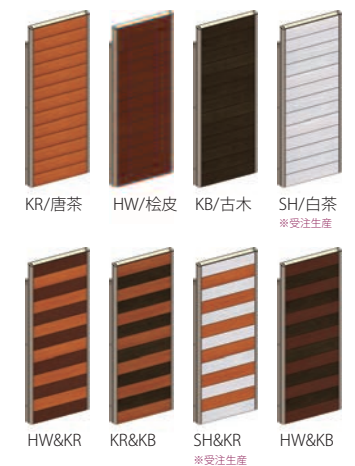

エクステリア  
デッキ  
フェンス  
門柱  
バルコニーまわり  
バルコニー手摺  
フロアボックス  
ウォールエクステリア  
スクリーンルーバー  
彩木材  
MINOTA対応



## MONSLIM

彩木門柱・SLIMシリーズ

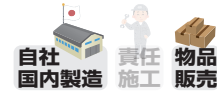

材 質：彩木材(硬質低発泡ウレタン樹脂)/ 型材(アルミ)

- ポスト・インターフォンはご用意下さい。
- 天然木ネームプレートは別売です。
- 製品重量につきましては埋め込み部分も含まれます。



### cool ※受注生産

クール  
MONCO  
板 材：彩木 (精門311 / HAP218)  
柱 材：アルミ  
サイズ：W290×H1460(GL)×D158mm  
埋 込：400mm  
カラー：HW/桧皮 (ウォールナット調) / SH/白茶  
重 量：21kg  
出荷形態：完成品出荷  
¥ 101,200

### parallel

パラレル  
MONPA  
板 材：彩木 (HAP218 / HAP29)  
柱 材：アルミ  
サイズ：W180×H1460(GL)×D110mm  
埋 込：400mm  
カラー：KR/唐茶  
重 量：7kg  
出荷形態：完成品出荷  
¥ 39,600

### BOLT

ボルト  
MONBO  
板 材：彩木 (精門311)  
柱 材：アルミ  
サイズ：W154×H1460(GL)×D110mm  
埋 込：400mm  
カラー：HW/桧皮 (ウォールナット調)  
重 量：12.2kg  
出荷形態：完成品出荷  
¥ 69,500

### stick

スティック  
MONST  
板 材：彩木 (HAZ37 / HAP29)  
柱 材：アルミ  
サイズ：W220×H1400(GL)×D105mm  
埋 込：400mm  
カラー：YZ/柚子・HW/桧皮  
重 量：5.1kg  
出荷形態：完成品出荷  
¥ 80,300

### ROCK

ロック  
MONRO  
板 材：彩木 (HAZ37/HAP29/HAZ34/HAP218)  
柱 材：アルミ  
サイズ：W520×H1460(GL)×D184mm  
埋 込：400mm  
カラー：KB/古木  
重 量：25.7kg  
出荷形態：完成品出荷  
¥ 177,700

### arpeggio

アルペジオ  
MONAR  
板 材：彩木 (HAP218 / HAP29)  
柱 材：アルミ  
サイズ：W360×H1460(GL)×D110mm  
埋 込：400mm  
カラー：KR/唐茶・SH/白茶  
重 量：9.1kg  
出荷形態：完成品出荷  
¥ 68,900

### Lady ※受注生産

レディ  
MONLA  
板 材：彩木 (HAZ34)  
柱 材：アルミ  
サイズ：W500×H1460(GL)×D108mm  
埋 込：400mm  
カラー：SH/白茶  
重 量：16.7kg  
出荷形態：完成品出荷  
¥ 142,400

### wainscot II

ウェインスコット  
MONWA  
板 材：彩木 (精門311/HAP218)  
柱 材：アルミ  
サイズ：W600×H1460(GL)×D184mm  
埋 込：400mm  
カラー：HW/桧皮  
重 量：28.6kg  
出荷形態：完成品出荷  
¥ 176,900

### TUXEDO ※受注生産

タキシード  
MONTU  
板 材：彩木 (HAP218/HAZ311)  
柱 材：アルミ  
サイズ：W420×H1460(GL)×D180mm  
埋 込：400mm  
カラー：KB/古木 (裏面：SH/白茶・KB/古木)  
重 量：28kg  
出荷形態：完成品出荷  
¥ 167,500





# 彩木 AYAGI

## スクリーンルーバー

耐候性・耐久性・断熱性に優れ、  
スクリーンルーバーとして  
住宅を彩ります。

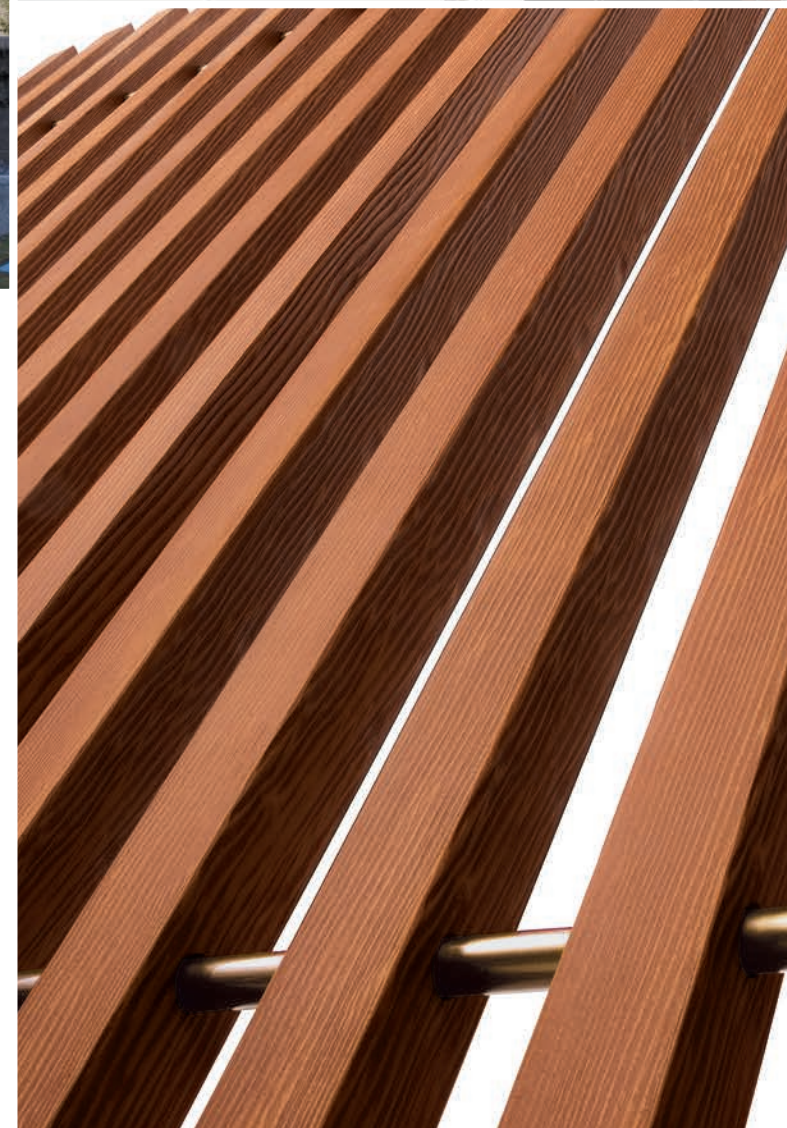

エクス테리어  
デッキ  
フェンス  
門柱  
バルコニーまわり  
バルコニー手摺  
ウォールパネル  
スクリーンルーバー  
彩木材



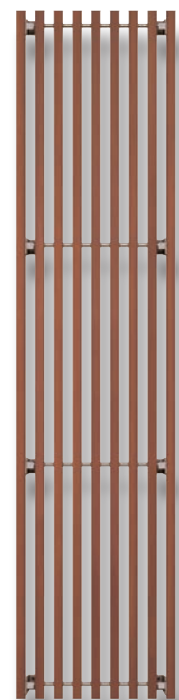

## HAA-KS

ハイブリッド彩木ストライプスクリーン  
壁面付34×40縦格子タイプ S仕様



材質：アルミ型材、硬質低発泡ウレタン樹脂  
規格H寸法：6サイズ(500/1000/1500/2000/2500/3000mm)  
規格W寸法：10サイズ(510/578/646/714/782/850/918/986/1054/1122mm)  
※H寸法により対応できる W寸法は異なります。(価格表参照)  
出 巾：S3仕様(30mm)/S4仕様(70mm)  
格子ピッチ：68mm  
カラ ー：縦格子部分 /KR(唐茶)/HW(椴皮)/KB(古木)  
：横棧、ブラケット /DB(ダークブロンズ)/SC(ステンカラー)



装飾用としても、窓格子としても使用できる、  
壁面取付けタイプのスクリーンです。

スクリーンは外部からの視線や日差しをやわらげる遮光性を重視し、34×40mmの格子を68mmピッチで配しました。出巾30mmのS3仕様、出巾70mmのS4仕様。装飾用として、窓格子として…。用途に応じてお選びください。製品H寸法：6サイズ、製品W寸法：10サイズと豊富なサイズバリエーションを用意しました。縦連続施工、横連続施工で多彩なアレンジが可能です。

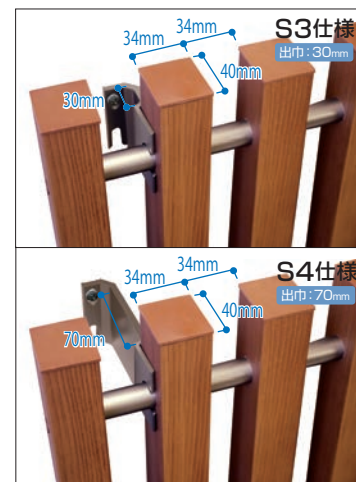

ハイブリッド彩木ストライプスクリーン・壁面付34×40縦格子タイプS仕様 価格表

(寸法:mm)

製品H寸法	製品W寸法	W510	W578	W646	W714	W782	W850	W918	W986	W1054	W1122
		S3仕様	0551	0557	0564	0571	0578	0585	0591	0598	05105
H500	S3仕様	¥41,000	¥44,700	¥48,100	¥51,800	¥55,300	¥58,900	¥62,500	¥66,100	¥69,500	¥73,200
	S4仕様	¥47,700	¥51,400	¥54,800	¥58,500	¥62,000	¥65,600	¥69,200	¥72,800	¥76,200	¥79,900
H1000	S3仕様	¥54,500	¥59,700	¥65,100	¥70,300	¥75,500	¥80,700	¥86,000	¥91,300	¥96,400	¥101,800
	S4仕様	¥61,200	¥66,400	¥71,800	¥77,000	¥82,200	¥87,400	¥92,700	¥98,000	¥103,100	¥108,500
H1500	S3仕様	¥74,700	¥81,600	¥88,800	¥95,700	¥102,800	¥109,700	¥116,700	¥123,700	¥130,800	¥137,800
	S4仕様	¥84,700	¥91,700	¥98,800	¥105,800	¥112,800	¥119,800	¥126,700	¥133,800	¥140,800	¥147,900
H2000	S3仕様	¥88,100	¥96,900	¥105,500	¥114,100	¥122,900	¥131,600	¥140,200	¥149,000		
	S4仕様	¥98,100	¥107,000	¥115,600	¥124,200	¥132,900	¥141,700	¥150,300	¥149,000		
H2500	S3仕様	¥106,400	¥116,800	¥127,100	¥137,600	¥148,000					
	S4仕様	¥119,800	¥130,200	¥140,500	¥151,000	¥161,400					
H3000	S3仕様	¥119,800	¥131,800	¥144,000							
	S4仕様	¥133,200	¥145,200	¥157,400							

●表示価格には取付ブラケット代が含まれております。●表示価格には消費税、送料、施工費等は含まれておりません。



## HAA-KD

ハイブリッド彩木ストライプスクリーン・壁面付34×40縦格子タイプ D仕様

材質：アルミ型材、硬質低発泡ウレタン樹脂  
規格H寸法：4サイズ(1500/2000/2500/3000mm)  
規格W寸法：11サイズ(438/506/574/642/710/778/846/914/982/1050/1118mm)  
※H寸法により対応できる W寸法は異なります。(価格表参照)  
出 巾：D1仕様(25mm)/D2仕様(75mm)  
格子ピッチ：68mm  
カラ ー：縦格子部分 /KR(唐茶)/HW(椴皮)/KB(古木)  
：横棧、ブラケット /DB(ダークブロンズ)/SC(ステンカラー)

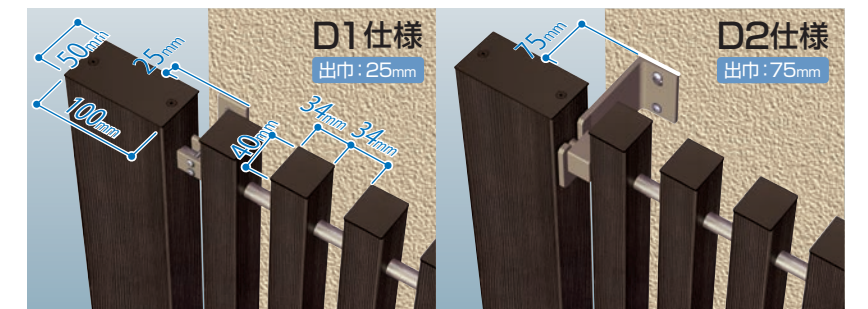

出巾25mmと75mmの2タイプ。装飾用としても、窓格子としても使用できる、壁面取付けタイプのスクリーンです。

出巾25mmのD1仕様、出巾75mmのD2仕様。装飾用として、窓格子として…。用途に応じてお選びください。製品H寸法：4サイズ、製品W寸法：11サイズと豊富なサイズバリエーションをご用意しました。



妻壁部に使用した特注施工例

窓用スクリーンと装飾を兼ねた大胆な縦連続施工CG

Color Variation ※縦格子の3色と横棧、ブラケットの2色は組み合わせられます。



ハイブリッド彩木ストライプスクリーン・壁面付34×40縦格子タイプD仕様 価格表

(寸法:mm)

製品H寸法	製品W寸法	W438	W506	W574	W642	W710	W778	W846	W914	W982	W1050	W1118
		D1仕様	204	272	340	408	476	544	612	680	748	816
H1500	D2仕様	190	258	326	394	462	530	598	666	734	802	870
	サイズ番号	1543	1550	1557	1564	1571	1577	1584	1591	1598	15105	15111
H2000	D1仕様	¥62,500	¥69,500	¥76,500	¥83,400	¥90,500	¥97,400	¥104,300	¥111,500	¥118,500	¥125,500	¥132,400
	D2仕様	¥72,500	¥79,600	¥86,500	¥93,500	¥100,500	¥107,500	¥114,400	¥121,600	¥128,500	¥135,600	¥142,500
H2500	D1仕様	¥73,800	¥82,500	¥91,100	¥99,900	¥108,500	¥117,100					
	D2仕様	¥83,900	¥92,500	¥101,100	¥110,000	¥118,600	¥127,200					
H3000	D1仕様	¥89,500	¥100,000	¥110,400								
	D2仕様	¥102,900	¥113,400	¥123,800								

●表示価格には取付ブラケット代が含まれております。



## HAA-LS

ハイブリッド彩木ストライプスクリーン・壁面付34×40横格子タイプ S仕様

材 質：アルミ形材、硬質低発泡ウレタン樹脂  
規格H寸法：10サイズ(510/578/646/714/782/850/918/986/1054/1122mm)  
規格W寸法：5サイズ(1000/1500/2000/2500/3000mm)  
出 巾：30mm

格子ピッチ：68mm  
カ ラ ー：横格子部分 /KR(唐茶)/HW(桧皮)/KB(古木)  
：縦棧、ブラケット /DB(ダークブロンズ)/SC(ステンカラー)

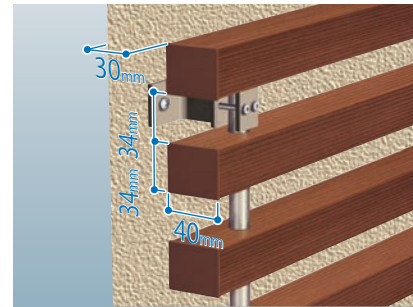
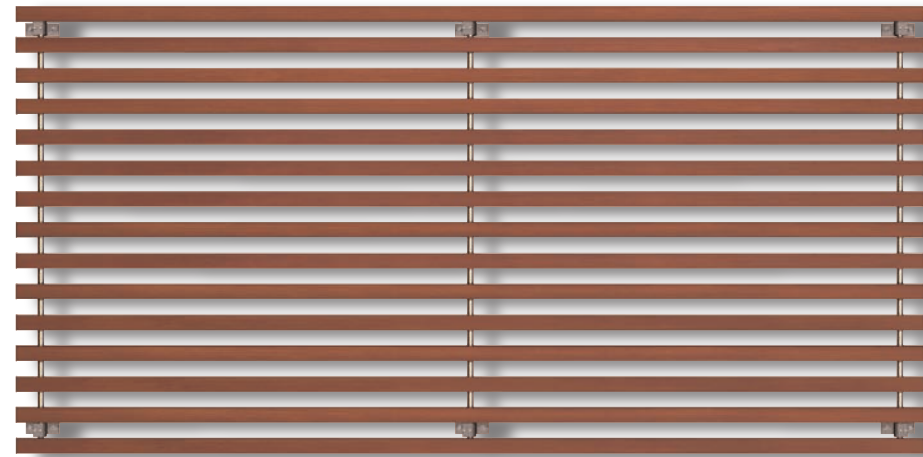

縦連続施工、横連続施工で装飾用スクリーンとして多彩なアレンジが可能な、壁面取付けタイプの横格子スクリーンです。出幅30mmまでのサッシには面格子としても使用できます。



ハイブリッド彩木ストライプスクリーン・壁面付34×40横格子タイプS仕様 価格表

(寸法:mm)

製品H寸法	製品W寸法	W1000	W1500	W2000	W2500	W3000
H510	サイズ番号	5110	5115	5120	5125	5130
		¥54,500	¥74,700	¥88,100	¥106,400	¥119,800
H578	サイズ番号	5710	5715	5720	5725	5730
		¥59,700	¥81,600	¥96,900	¥116,800	¥131,800
H646	サイズ番号	6410	6415	6420	6425	6430
		¥65,100	¥88,800	¥105,500	¥127,100	¥144,000
H714	サイズ番号	7110	7115	7120	7125	
		¥70,300	¥95,700	¥114,100	¥137,600	
H782	サイズ番号	7810	7815	7820	7825	
		¥75,500	¥102,800	¥122,900	¥148,000	
H850	サイズ番号	8510	8515	8520		
		¥80,700	¥109,700	¥131,600		
H918	サイズ番号	9110	9115	9120		
		¥86,000	¥116,700	¥140,200		
H986	サイズ番号	9810	9815	9820		
		¥91,300	¥123,700	¥149,000		
H1054	サイズ番号	10510	10515			
		¥96,400	¥130,800			
H1122	サイズ番号	11210	11215			
		¥101,800	¥137,800			

●表示価格には取付ブラケット代が含まれております。

## HAM-KN

ハイブリッド彩木ストライプスクリーン・開口部34×40縦格子タイプ N仕様

材 質：アルミ形材、硬質低発泡ウレタン樹脂  
規格H寸法：6サイズ(500/1000/1500/2000/2500/3000mm)  
開 口 寸 法：最大 3000mmまで対応可能  
格子ピッチ：68mm  
カ ラ ー：縦格子部分 /KR(唐茶)/HW(桧皮)/KB(古木)  
：梁、横棧、ブラケット /DB(ダークブロンズ)/SC(ステンカラー)

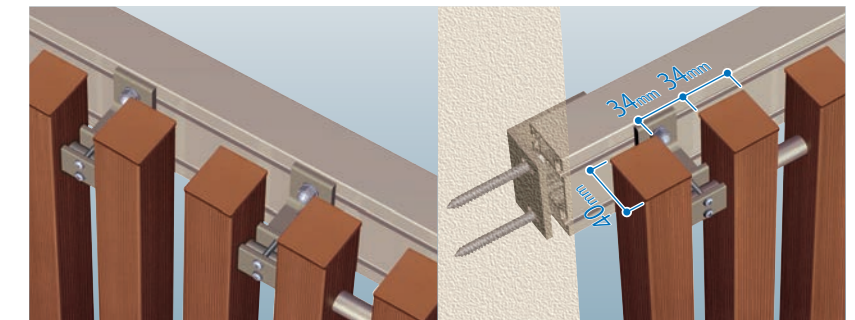
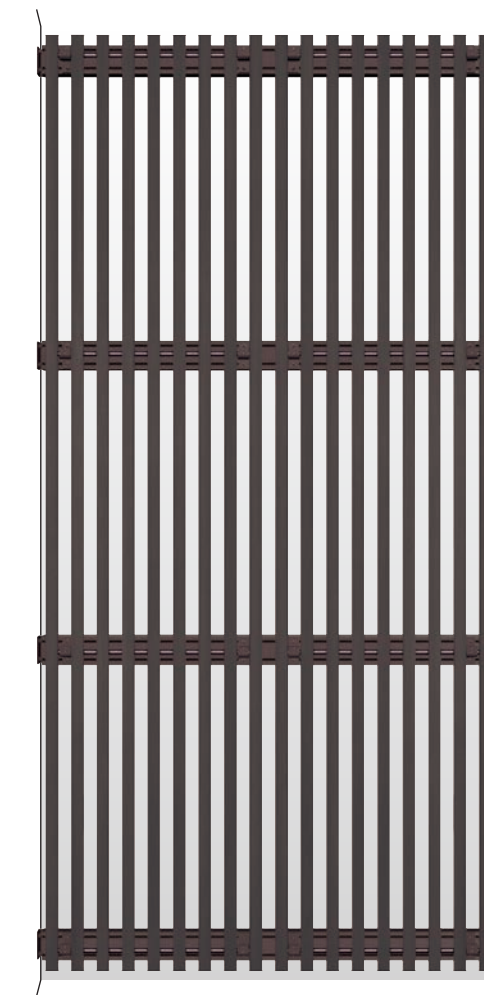

スクリーンの連続部は34mmの隙間を開けて施工します。スクリーンの横棧は連結しません。

40mm×80mm角のアルミ製梁材を開口部に取付けてからスクリーンを連続施工します。



Color Variation ※縦格子の3色と横棧、ブラケット、梁材の2色は組み合わせられます。



ハイブリッド彩木ストライプスクリーン・開口部34×40縦格子タイプN仕様 価格表

※標準開口寸法より±6mmの微調整ができます。

(寸法:mm)

製品H寸法	開口寸法	714	850	986	1122	1258	1394	1530	1666	1802	1938	2074
H500	サイズ番号 (スクリーン使用数)					05125 (W578×2)	05139 (W646×2)	05153 (W714×2)	05166 (W782×2)	05180 (W850×2)	05193 (W918×2)	05207 (W986×2)
						¥115,000	¥123,700	¥132,400	¥141,100	¥149,800	¥158,500	¥167,100
H1000	サイズ番号 (スクリーン使用数)					10125 (W578×2)	10139 (W646×2)	10153 (W714×2)	10166 (W782×2)	10180 (W850×2)	10193 (W918×2)	10207 (W986×2)
						¥145,200	¥157,400	¥169,400	¥181,500	¥193,400	¥205,500	¥217,700
H1500	サイズ番号 (スクリーン使用数)					15125 (W578×2)	15139 (W646×2)	15153 (W714×2)	15166 (W782×2)	15180 (W850×2)	15193 (W918×2)	15207 (W986×2)
						¥202,100	¥218,600	¥234,900	¥251,100	¥267,600	¥283,900	¥300,200
H2000	サイズ番号 (スクリーン使用数)				20112 (W510×2)	20125 (W578×2)	20139 (W646×2)	20153 (W714×2)	20166 (W782×2)	20180 (W850×2)	20193 (W918×2)	20207 (W986×2)
					¥212,700	¥232,400	¥252,000	¥271,900	¥291,500	¥311,400	¥330,900	¥350,700
H2500	サイズ番号 (スクリーン使用数)		2585 (W374×2)	2598 (W442×2)	25112 (W510×2)	25125 (W578×2)	25139 (W646×2)	25153 (W714×2)	25166 (W782×2)	25180 (W850×2+HW510)	25193 (W850×2+HW646)	25207 (W850×2+HW646)
			¥213,300	¥237,100	¥261,100	¥285,200	¥309,100	¥333,100	¥357,200	¥381,000	¥405,000	¥429,100
H3000	サイズ番号 (スクリーン使用数)	3071 (W306×2)	3085 (W374×2)	3098 (W442×2)	30112 (W510×2)	30125 (W578×2)	30139 (W646×2)	30153 (W714×2+HW510)	30166 (W714×2+HW510)	30180 (W782×2+HW510)	30193 (W782×2+HW646)	30207 (W782×2+HW646)
		¥205,900	¥233,400	¥260,700	¥288,000	¥315,400	¥342,800	¥370,200	¥397,500	¥424,900	¥452,000	¥479,400

●表示価格には取付ブラケット代、梁材代が含まれております。



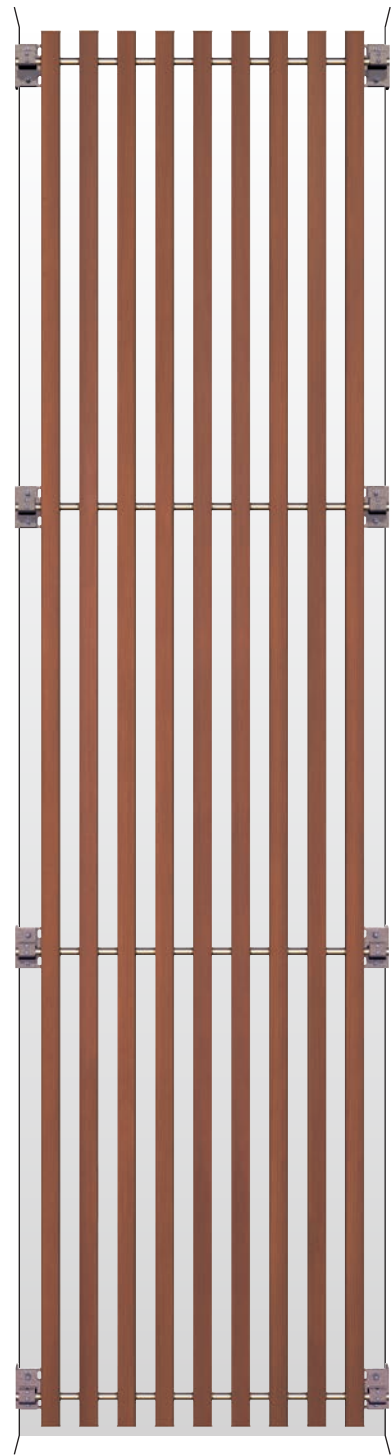

## HAM-KS

ハイブリッド彩木ストライプスクリーン・開口部34×40縦格子タイプ S仕様

材 質：アルミ形材、硬質低発泡ウレタン樹脂  
規格H寸法：6サイズ(500/1000/1500/2000/2500/3000mm)  
規格W寸法：10サイズ(510/578/646/714/782/850/918/986/1054/1122mm)  
※H寸法により対応できる W寸法は異なります。(価格表参照)

格子ピッチ：68mm  
カ ラ ー：縦格子部分 /KR(唐茶)/HW(桧皮)/KB(古木)  
：横棧、ブラケット /DB(ダークブロンズ)/SC(ステンカラー)



開口部に取付けるタイプのスクリーンです。単体での取付けが可能です。

製品H寸法：6サイズ、製品W寸法：10サイズと豊富なサイズバリエーションをご用意しました。  
横に2枚以上連続して取付けは出来ません。(最大開口寸法は製品Hにより異なります。)  
2枚以上連続して取付ける場合はN仕様をご使用ください。

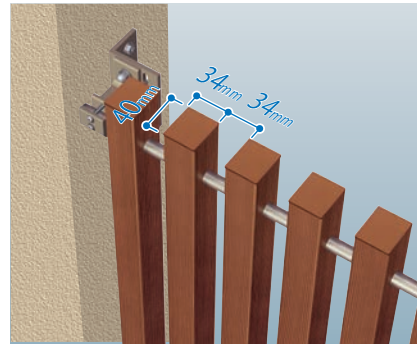

H3000タイプを装飾スクリーンとして使用した施工例



鉄骨3階部まで大胆に使用した施工例

Color Variation ※縦格子の3色と横棧、ブラケットの2色は組み合わせられます。



●この印刷物のカラーは参考であり現物とは異なる場合があります。

ハイブリッド彩木ストライプスクリーン・開口部34×40縦格子タイプS仕様 価格表 ※標準開口寸法より±16mmの微調整ができます。(寸法:mm)

製品H寸法	製品W寸法	開口寸法									
		W510	W578	W646	W714	W782	W850	W918	W986	W1054	W1122
H500	サイズ番号	0551	0557	0564	0571	0578	0585	0591	0598	05105	05112
	価格	¥57,200	¥60,900	¥64,400	¥68,100	¥71,600	¥75,200	¥78,700	¥82,300	¥85,800	¥89,500
H1000	サイズ番号	1051	1057	1064	1071	1078	1085	1091	1098	10105	10112
	価格	¥70,700	¥76,000	¥81,400	¥86,500	¥91,800	¥96,900	¥102,300	¥107,600	¥112,700	¥118,100
H1500	サイズ番号	1551	1557	1564	1571	1578	1585	1591	1598	15105	15112
	価格	¥99,100	¥106,000	¥113,200	¥120,100	¥127,200	¥134,100	¥141,100	¥148,100	¥155,200	¥162,200
H2000	サイズ番号	2051	2057	2064	2071	2078	2085	2091	2098		
	価格	¥112,500	¥121,300	¥129,900	¥138,500	¥147,300	¥156,000	¥164,600	¥173,400		
H2500	サイズ番号	2551	2557	2564	2571	2578					
	価格	¥138,900	¥149,300	¥159,600	¥170,100	¥180,500					
H3000	サイズ番号	3051	3057	3064							
	価格	¥152,300	¥164,400	¥176,600							

●表示価格には取付ブラケット代が含まれております。

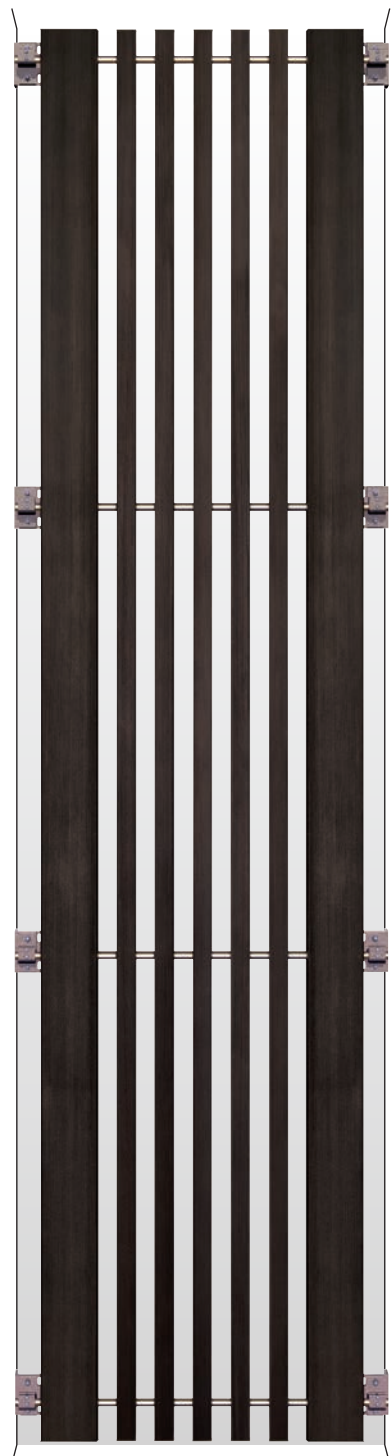

## HAM-KD

ハイブリッド彩木ストライプスクリーン・開口部34×40縦格子タイプ D仕様

材 質：アルミ形材、硬質低発泡ウレタン樹脂  
規格H寸法：4サイズ(1500/2000/2500/3000mm)  
規格W寸法：11サイズ(438/506/574/642/710/778/846/914/982/1050/1118mm)  
※H寸法により対応できる W寸法は異なります。(価格表参照)

格子ピッチ：68mm  
カ ラ ー：縦格子部分 /KR(唐茶)/HW(桧皮)/KB(古木)  
：横棧、ブラケット /DB(ダークブロンズ)/SC(ステンカラー)



Color Variation

※縦格子の3色と横棧、ブラケットの2色は組み合わせられます。

■縦格子カラー



■横棧、ブラケットカラー

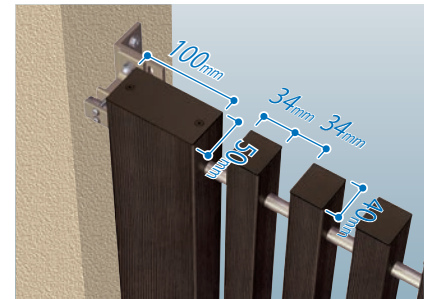

開口部に取付けるタイプのスクリーンです。スクリーン単体での取付けが可能です。

製品H寸法：4サイズ、製品W寸法：11サイズと豊富なサイズバリエーションをご用意しました。  
横に2枚以上連続して取付けは出来ません。(最大開口寸法は製品Hにより異なります。)



HAM34K2550D(開口W610、製品H2500)の施工CG

ハイブリッド彩木ストライプスクリーン・開口部34×40縦格子タイプD仕様 価格表 ※標準開口寸法より±16mmの微調整ができます。(寸法:mm)

製品H寸法	製品W寸法	開口寸法										
		W438	W506	W574	W642	W710	W778	W846	W914	W982	W1050	W1118
H1500	サイズ番号	1543	1550	1557	1564	1571	1577	1584	1591	1598	15105	15111
	価格	¥86,900	¥93,900	¥100,900	¥107,800	¥114,900	¥121,800	¥128,700	¥135,900	¥142,900	¥149,900	¥156,800
H2000	サイズ番号	2043	2050	2057	2064	2071	2077					
	価格	¥98,200	¥106,900	¥115,500	¥124,300	¥132,900	¥141,500					
H2500	サイズ番号	2543	2550	2557								
	価格	¥122,000	¥132,600	¥143,000								
H3000	サイズ番号	3043										
	価格	¥133,400										

●表示価格には取付ブラケット代が含まれております。



## HAG

ハイブリッド彩木千本格子・直付け仕様

材質：アルミ形材、硬質低発泡ウレタン樹脂  
 規格H寸法：3サイズ(1000/1500/2000mm)  
 規格W寸法：4サイズ(442/918/1326/1802mm)  
 格子ピッチ：68mm  
 カラー：縦格子部分 /KR(唐茶)/HW(栓皮)/KB(古木)  
 :横棧 /DB(ダークブロンズ)



■格子カラー



■横棧カラー

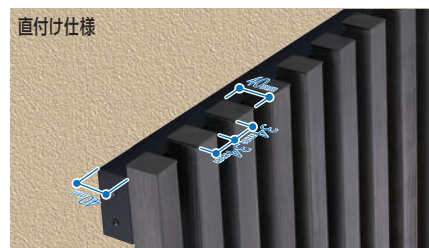

ハイブリッド彩木千本格子・直付け仕様 価格表

(寸法:mm)

製品H寸法	製品W寸法	W442	W918	W1326	W1802
H1000	サイズ番号	10044	10091	10132	10180
		¥ 63,400	¥ 109,400	¥ 149,000	¥ 194,800
H1500	サイズ番号	15044	15091	15132	15180
		¥ 84,000	¥ 142,000	¥ 191,800	¥ 249,700
H2000	サイズ番号	20044	20091	20132	20180
		¥ 95,700	¥ 165,600	¥ 225,400	¥ 295,100

## HAG-S2

ハイブリッド彩木千本格子・持出し仕様

材質：アルミ形材、硬質低発泡ウレタン樹脂  
 規格H寸法：3サイズ(1000/1500/2000mm)  
 規格W寸法：4サイズ(442/918/1326/1802mm)  
 出幅：70mm  
 格子ピッチ：68mm  
 カラー：縦格子部分 /KR(唐茶)/HW(栓皮)/KB(古木)  
 :横棧 /DB(ダークブロンズ)



■格子カラー



■横棧カラー

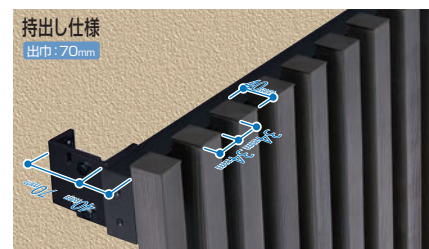

ハイブリッド彩木千本格子・持出し仕様 価格表

(寸法:mm)

製品H寸法	製品W寸法	W442	W918	W1326	W1802
H1000	サイズ番号	10044	10091	10132	10180
		¥ 73,000	¥ 118,900	¥ 158,500	¥ 204,300
H1500	サイズ番号	15044	15091	15132	15180
		¥ 98,400	¥ 156,400	¥ 206,100	¥ 264,000
H2000	サイズ番号	20044	20091	20132	20180
		¥ 110,100	¥ 179,900	¥ 239,700	¥ 309,500

## HAT-K

ハイブリッド彩木妻格子縦タイプ

材質：アルミ形材、硬質低発泡ウレタン樹脂  
 バリエーション：3種類(A,B,Cタイプ)  
 規格サイズ：112サイズ(価格表参照)  
 規格勾配：4/4.5/5/6寸  
 格子ピッチ：68mm  
 カラー：格子部分 /KR(唐茶)/HW(栓皮)/KB(古木)  
 :棧 /BL(ブラック)

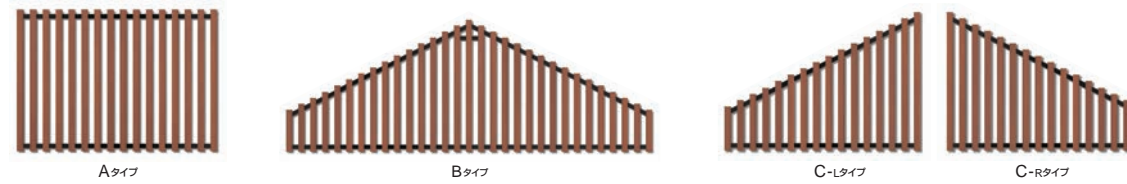

## HAT-L

ハイブリッド彩木妻格子横タイプ

材質：アルミ形材、硬質低発泡ウレタン樹脂  
 バリエーション：1種類(Bタイプのみ)  
 規格サイズ：16サイズ(価格表参照)  
 規格勾配：4/4.5/5/6寸  
 格子ピッチ：68mm  
 カラー：格子部分 /KR(唐茶)/HW(栓皮)/KB(古木)  
 :棧 /BL(ブラック)

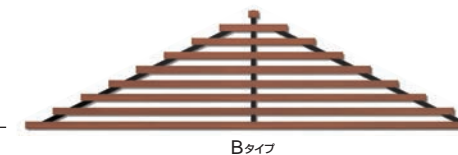

Color Variation ●この印刷物のカラーは参考であり現物とは異なる場合があります。

■格子カラー

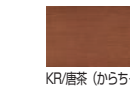

■棧カラー



ハイブリッド彩木妻格子 縦 A/B/Cタイプ価格表

※B/C規格勾配 :4、4.5、5、6寸

(寸法:mm)

製品H寸法	製品W寸法	W646	W714	W782	W850	W918	W986	W1122	W1258	W1394	W1530	W1666	W1802	W1938	W2074
600~699	製品サイズ番号	06064	06071	06078	06085	06091	06098	06112	06125	06139	06153	06166	06180	06193	06207
	A	¥ 49,100	¥ 53,200	¥ 57,200	¥ 61,400	¥ 65,600	¥ 69,500	¥ 77,800	¥ 86,200	¥ 94,300	¥102,500	¥110,700	¥119,100	¥127,200	¥135,400
700~799	製品サイズ番号	07064	07071	07078	07085	07091	07098	07112	07125	07139	07153	07166	07180	07193	07207
	A	¥ 52,400	¥ 56,900	¥ 61,300	¥ 65,700	¥ 70,300	¥ 74,700	¥ 83,500	¥ 92,500	¥101,500	¥110,200	¥119,200	¥128,000	¥137,000	¥146,000
800~899	製品サイズ番号	08064	08071	08078	08085	08091	08098	08112	08125	08139	08153	08166	08180	08193	08207
	A	¥ 55,800	¥ 60,600	¥ 65,400	¥ 70,300	¥ 74,800	¥ 79,700	¥ 89,300	¥ 98,700	¥108,400	¥118,100	¥127,500	¥137,100	¥146,800	¥156,200
900~999	製品サイズ番号	09064	09071	09078	09085	09091	09098	09112	09125	09139	09153	09166	09180	09193	09207
	A	¥ 59,100	¥ 64,300	¥ 69,400	¥ 74,600	¥ 79,700	¥ 84,800	¥ 95,000	¥105,300	¥115,600	¥125,600	¥136,000	¥146,300	¥156,400	¥166,800
1000~1099	製品サイズ番号	10064	10071	10078	10085	10091	10098	10112	10125	10139	10153	10166	10180	10193	10207
	A	¥ 66,500	¥ 72,000	¥ 77,700	¥ 83,200	¥ 88,700	¥ 94,200	¥105,100	¥116,100	¥127,100	¥137,900	¥149,000	¥160,000	¥170,800	¥181,800
1100~1199	製品サイズ番号	11064	11071	11078	11085	11091	11098	11112	11125	11139	11153	11166	11180	11193	11207
	A	¥ 70,000	¥ 75,900	¥ 81,600	¥ 87,500	¥ 93,300	¥ 99,100	¥110,700	¥122,400	¥134,000	¥145,800	¥157,400	¥169,000	¥180,600	¥192,200
1200~1299	製品サイズ番号	12064	12071	12078	12085	12091	12098	12112	12125	12139	12153	12166	12180	12193	12207
	A	¥ 73,400	¥ 79,500	¥ 85,700	¥ 91,800	¥ 98,000	¥104,100	¥116,500	¥128,900	¥141,200	¥153,400	¥165,700	¥178,100	¥190,500	¥202,800
1300~1400	製品サイズ番号	13064	13071	13078	13085	13091	13098	13112	13125	13139	13153	13166	13180	13193	13207
	A	¥ 76,700	¥ 83,200	¥ 89,600	¥ 96,300	¥102,800	¥109,200	¥122,200	¥135,200	¥148,200	¥161,300	¥174,200	¥187,100	¥200,300	¥213,200

※Aタイプは製品H1000以上は横棧が3本になります。※Cタイプは左と右単体の価格です。

ハイブリッド彩木妻格子 横 Bタイプ価格表

※B/C規格勾配 :4、4.5、5、6寸

(寸法:mm)

品番	勾配寸	外形寸法(H×W)	円/個	品番	勾配寸	外形寸法(H×W)	円/個	品番	勾配寸	外形寸法(H×W)	円/個	品番	勾配寸	外形寸法(H×W)	円/個
HAT4037LB	4	374×1758	¥ 57,900	HAT4537LB	4.5	374×1569	¥ 54,100	HAT5037LB	5	374×1418	¥ 49,100	HAT6037LB	6	374×1191	¥ 44,700
HAT4044LB	4	442×2098	¥ 73,700	HAT4544LB	4.5	442×1871	¥ 68,300	HAT5044LB	5	442×1690	¥ 62,100	HAT6044LB	6	442×1418	¥ 55,500
HAT4051LB	4	510×2438	¥ 91,700	HAT4551LB	4.5	510×2173	¥ 84,500	HAT5051LB	5	510×1962	¥ 76,800	HAT6051LB	6	510×1644	¥ 68,200
HAT4057LB	4	578×2778	¥111,900	HAT4557LB	4.5	578×2476	¥100,800	HAT5057LB	5	578×2234	¥ 93,500	HAT6057LB	6	578×1871	¥ 82,500

価格表の見方

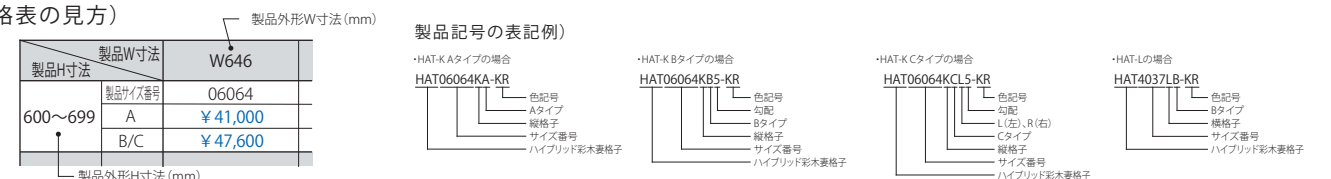

※表示価格には消費税、送料、施工費等は含まれておりません。



厚み34mm

**BAZ314**  
ハイブリッド彩木材34×145  
板目 両端部開放  
寸法: 34×145×3010mm  
二色塗装: 表面  
一色塗装: 側面  
カラー: KR/HW/KB/SH  
MINOコートカラー:  
MLB/MBK/MWH/MGB/MSG  
MWN/MOK  
4本/セット ¥47,600  
(¥11,900/本)



**BAP314**  
ハイブリッド彩木材34×145  
板目 両端部開放  
寸法: 34×145×3010mm  
二色塗装: 表面・裏面  
一色塗装: 側面  
カラー: KR/HW/KB/SH  
4本/セット ¥57,200  
(¥14,300/本)

**TDF25A**  
314用キャップ  
材質: AES樹脂  
カラー: KR/HW/KB/SH/GB/SG  
※取付けには接着剤が必要です。  
¥300/個

**HAZ311**  
板目 両端部開放  
ハイブリッド彩木材34×110  
寸法: 34×110×3010mm  
二色塗装: 表面・側面・裏面  
カラー:  
KR/HW/KB/SH  
4本/セット ¥55,200  
(¥13,800/本)



**TDF27A**  
311用キャップ  
材質: AES樹脂 / カラー: KR/HW/KB/SH  
※取付けには接着剤が必要です。  
¥300/個

**HAZ34**  
ハイブリッド彩木材34×40  
板目 両端部開放  
寸法: 34×40×3010mm  
二色塗装: 表面・側面・裏面  
カラー: KR/HW/KB/SH  
10本/セット ¥89,000  
(¥8,900/本)



**TDF26A**  
34用キャップ  
材質: AES樹脂 / カラー: KR/HW/KB/SH  
※取付けには接着剤が必要です。  
¥1,500/(10個入)

**TDF26B**  
34用キャップ  
材質: ゴム / カラー: KR/HW/KB/SH  
※取付けには接着剤が必要です。  
¥300/個

**HAZ37**  
ハイブリッド彩木材34×75  
板目 両端部開放  
寸法: 34×75×3010mm  
二色塗装: 表面・側面・裏面  
カラー: KR/HW/KB/SH  
4本/セット ¥45,600  
(¥11,400/本)



**TDF55**  
37用キャップ(上部)  
材質: AES樹脂 / カラー: KR/HW/KB/SH  
※取付けには接着剤が必要です。 ¥300/個

**TDF55B**  
37用キャップ(下部)  
材質: AES樹脂 / カラー: KR/HW/KB/SH  
※取付けには接着剤が必要です。 ¥500/個

厚み34mm

**HAZ320**  
ハイブリッド彩木材34×193  
板目 両端部開放  
寸法: 34×193×3010mm  
MINOコートカラー:  
MLB/MBK/MWH/MGB/MSG  
二色塗装: 表面  
一色塗装: 側面  
2本/セット ¥33,600  
(¥16,800/本)



厚み20mm

**HAZ218**  
ハイブリッド彩木材20×180  
板目 両端部開放  
寸法: 20×180×3010mm  
カラー: KR/HW/KB/SH  
二色塗装: 表面  
一色塗装: 側面  
4本/セット ¥62,000  
(¥15,500/本)



**HAP218**  
ハイブリッド彩木材20×180  
板目 両端部開放  
寸法: 20×180×3010mm  
カラー: KR/HW/KB/SH  
二色塗装: 表面・側面・裏面  
4本/セット ¥74,400  
(¥18,600/本)

**TDF54A** 218用キャップ  
材質: AES樹脂  
カラー: KR/HW/KB/SH  
※取付けには接着剤が必要です。  
¥300/個

**HAZ212**  
ハイブリッド彩木材20×120  
板目 両端部開放  
寸法: 20×120×3010mm  
カラー: KR/HW/KB/SH  
二色塗装: 表面  
一色塗装: 側面  
4本/セット ¥49,600  
(¥12,400/本)



**HAP212**  
ハイブリッド彩木材20×120  
板目 両端部開放  
寸法: 20×120×3010mm  
カラー: KR/HW/KB/SH  
二色塗装: 表面・側面・裏面  
4本/セット ¥59,600  
(¥14,900/本)

**TDF53A** 212用キャップ  
材質: AES樹脂  
カラー: KR/HW/KB/SH  
※取付けには接着剤が必要です。  
¥300/個

**HAZ29**  
ハイブリッド彩木材20×90  
板目 両端部開放  
寸法: 20×90×3010mm  
カラー: KR/HW/KB/SH  
二色塗装: 表面  
一色塗装: 側面  
4本/セット ¥43,600  
(¥10,900/本)



**HAP29**  
ハイブリッド彩木材20×90  
板目 両端部開放  
寸法: 20×90×3010mm  
カラー: KR/HW/KB/SH  
二色塗装: 表面・側面・裏面  
4本/セット ¥52,400  
(¥13,100/本)

**TDF52A** 29用キャップ  
材質: AES樹脂  
カラー: KR/HW/KB/SH  
※取付けには接着剤が必要です。  
¥300/個

厚み50mm

**HAZ55**  
ハイブリッド彩木材50×50  
板目 両端部開放  
寸法: 50×50×3010mm  
カラー: KR/HW/KB/SH  
二色塗装: 表面・側面・裏面  
4本/セット ¥45,600  
(¥11,400/本)



**TDF28A**  
HAZ55用キャップ  
材質: AES樹脂 / カラー: KR/HW/KB/SH  
※取付けには接着剤が必要です。  
¥200/個

**HAZ510**  
ハイブリッド彩木材50×100  
板目 両端部開放  
寸法: 50×100×3010mm  
カラー: KR/HW/KB/SH  
二色塗装: 表面・側面・裏面  
2本/セット ¥33,400  
(¥16,700/本)



**TDF60**  
HAZ510用キャップ  
材質: AES樹脂  
カラー: KR/HW/KB/SH  
¥300/個

**HAF6**  
HAZ510用ボルトホルダーセット  
材質: アルミ, ステンレス  
※HAZ55, HAZ515兼用  
¥500/セット

**HAZ515**  
ハイブリッド彩木材50×150  
板目 両端部開放  
寸法: 50×150×3010mm  
カラー: KR/HW/KB/SH  
二色塗装: 表面・側面・裏面  
2本/セット ¥45,000  
(¥22,500/本)



**TDF61**  
HAZ515用キャップ  
材質: AES樹脂  
カラー: KR/HW/KB/SH  
¥400/個

**HAF18**  
HAZ515用連結材  
材質: アルミ  
30φ×200  
¥500/本

**HAF4**  
φ8ネジ穴キャップ  
材質: AES樹脂  
カラー: KR/HW/KB  
¥600(20個入)

**HAF7**  
φ14.5パイプ材L1000  
材質: アルミ カラー: SC/DB  
¥900/本

**HAF10** M10全ネジボルトL1000 材質: ステンレス ¥1,800/本  
**HAF11** M10×25高ナット 材質: ステンレス ¥400/個  
**HAF12** 5.1×75木ネジ 材質: ステンレス | カラー: 生地/ブラック ¥2,000(20本入)  
※BA510, BA515, BA50B, BA120を木下地に取付する場合

**HAF14** M6×16フランジボルトセット 材質: ステンレス | カラー: 生地/ブラック  
※フランジボルトは生地のみ  
¥2,000(16セット入)

**HAF17** M5×25/バインドAタッピングネジ 材質: ステンレス | カラー: 生地/ブラック  
※ハイブリッド彩木材の芯材に直接ネジ止める場合  
¥800(20本入)

■HAF17の取付参考図  
ハイブリッド彩木材に直接アングル等の物品を取付ける場合はHAF17 (M5×25ナベAタッピングネジ) を使用してアルミ芯材に固定してください。  
※木ネジやドリルネジを使用して発泡ウレタン部、アルミ芯材のみへの物品の取付けは行わないで下さい。必ずHAF17, HAF6を使用して取付けて下さい。

**BA510**  
HAZ510・515用固定金具  
材質: アルミ  
カラー: SC/DB  
※HAF6と併用して下さい  
¥1,900/個

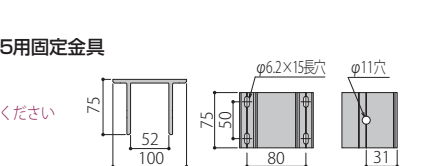

**BA467**  
40×60L75アングル  
材質: アルミ  
カラー: SC/DB  
¥1,600/個

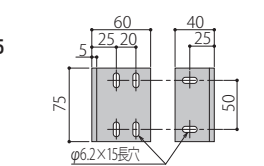

**AHTF1**  
補修用塗料100ml  
材質: 水性エマルジョン塗料  
KR/HW/KB/SH/GB/SG  
100ml 筆付容器入  
¥1,600/個

**AHTF6**  
補修用塗料30ml  
材質: 水性エマルジョン塗料  
KR/HW/KB/SH/GB/SG  
30ml 筆付容器入  
¥1,300/個

**TDF64** 床板固定クリップ(ボス無し)  
10個1セット 材質: ポリカーボネート ¥500/セット



**TDF65** 床板固定クリップ用ビス(4x25 D6 皿ドリルネジ子頭) 10本1セット  
材質: ステンレス カラー: 生地色 ¥200/セット

## 彩木 + コマ・スライド + 受け形材

3つを組み合わせると、  
様々な場所に  
彩木を取り付け可能です。

コマ・スライド

**TDF59** スライドコマ  
材質: 樹脂  
カラー: クリアー  
φ25mm t=6.3mm  
¥2,000/40本

**HAF25** スライド材  
材質: アルミ  
カラー: SC/DB  
25×6.5×2000mm  
¥1,500/本

**TDF41** 5×20タッピングネジ  
材質: ステンレス  
カラー: 生地  
※TDF59やHAF25と併用  
¥500/40本

受け形材

**HAF19** 彩木スライド材受けジョイント  
材質: アルミ  
カラー: DB/SC  
67×10×2000mm  
¥2,800/本

**HAF20** ビースウォール材  
材質: アルミ  
カラー: WH/DB/LB/SC  
86×15×2000mm  
¥4,100/本

**HAF21** 彩木スライド材受け  
材質: アルミ  
カラー: DB/SC  
30×10×1700mm  
¥1,100/本

**HAF22** スライド受け一体支柱  
材質: アルミ  
カラー: WH/DB/LB/SC  
57×85.5×2000mm  
¥4,000/本

**HAF23** 彩木用枠材  
材質: アルミ  
カラー: DB/LB/SC  
44×48×1990mm  
¥2,600/本

**HAF24** ビースフェンス材  
材質: アルミ  
カラー: WH/DB/LB/SC  
86×40×2000mm  
¥6,500/本



# 施工上・使用上のご注意とお手入れ方法/製品保証について

■弊社の製品をいつまでも美しく正常に保ち、安全にご使用いただくために以下の事項について、ご遵守願います。

## アルミ芯材の入った、伸縮しにくいハイブリッド彩木タイプネジのみでの施工が可能です

芯材のアルミが建材としての強度を確保し、ウレタン伸縮を抑え、熱膨張係数は鉄やコンクリートと同等の性能を実現しました。ハイブリッド彩木タイプなら取付けはステンレス製木ネジのみで可能です。

## HAZ ハイブリッド彩木材

材質：硬質低発泡ウレタン樹脂+アルミ形材  
 バリエーション：HAZ218/HAZ212/HAZ29/HAZ215  
 カラー：KR(唐茶)/HW(桧皮)/KB(古木)/SH(白茶)  
 取付方法：木下地にステンレス製木ネジ



## 本物の木材のように軽量、切断加工も可能

硬質低発泡ウレタン樹脂製なので軽量で取り回しが良く、本物の木のように切断加工ができます。取付けはステンレス製木ネジと外用接着剤併用工法です。



※切断面にはタッチアップが必要です。



※インパクトドライバーは製品の破損の原因となります。電動ドライバーを使用してください。

### 板タイプ

板厚：20mm

#### HAZ218

ハイブリッド彩木材20×180  
 寸法：20×180×3010mm  
 4本/セット ¥62,000 (¥15,500/本)

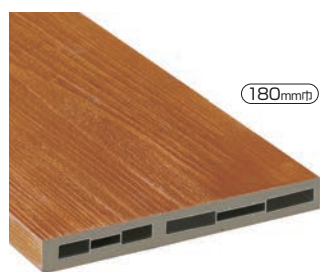

#### TDF54A 218用キャップ

材質：AES樹脂  
 カラー：KR/HW/KB/SH  
 ※取付けには接着剤が必要です。 ¥300/個

#### HAZ212

ハイブリッド彩木材20×120  
 寸法：20×120×3010mm  
 4本/セット ¥49,600 (¥12,400/本)



#### TDF53A 212用キャップ

材質：AES樹脂  
 カラー：KR/HW/KB/SH  
 ※取付けには接着剤が必要です。 ¥300/個

#### HAZ29

ハイブリッド彩木材20×90  
 寸法：20×90×3010mm  
 4本/セット ¥43,600 (¥10,900/本)



#### TDF52A 29用キャップ

材質：AES樹脂  
 カラー：KR/HW/KB/SH  
 ※取付けには接着剤が必要です。 ¥300/個

### 壁板タイプ

板厚：20mm

#### HSZ215

ハイブリッド彩木材20×150  
 寸法：20×150×3010mm  
 4本/セット ¥54,800 (¥13,700/本)



### オプション価格表

製品名	製品コード	製品外形寸法	梱包入数	円/セット	(円/本)
補修用塗料	AHTF1-□□	100ml.筆付容器入	1個	¥1,600	(¥1,600)
ボンド エアレックス接着剤	AHTF5	333ml.カートリッジ	1本	¥3,400	(¥3,400)
皿木ネジA50入	AHTF3	4.1×63皿木ネジ生地50本入	50本/1セット	¥2,100	

(寸法:mm)

## HAZ29を窓周りに取り付けて窓フレームに

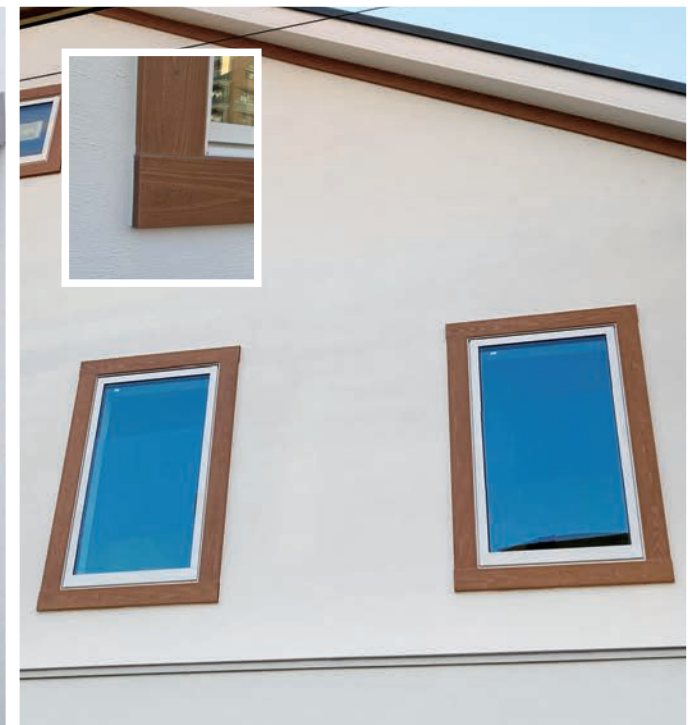

	施工上のご注意 ⚠️ 警告：高所に取付ける場合は必ず、足場がある状態で施行してください。	使用上のご注意
フラワーボックス	<ul style="list-style-type: none"> <li>●製品の施工については必ず取付説明書に従ってください。</li> <li>●製品はすべて木造住宅用に設計されています。それ以外の構造体の場合はご購入前にご相談ください。</li> <li>●製品はすべて決まった場所に木下地が必要です。ご購入前にご確認ください。</li> </ul>	<ul style="list-style-type: none"> <li>●製品の上に乗ったり、身を乗り出したりしないでください。</li> <li>●耐荷重は60kgに設計されています。それ以上の重量の物は乗せしないでください。</li> <li>●雪が積もった場合には製品の耐荷重を超える恐れがあります。雪下ろしをしてください。(雪下ろしの際、絶対に水をかけないでください。雪がさらに重くなります。)</li> <li>●製品にロープなどをかけて荷物の上げ下げや、物をしばったりしないでください。</li> <li>●夏場は太陽熱で非常に高温になる事があります。やけどには十分ご注意ください。</li> </ul>
窓格子	<ul style="list-style-type: none"> <li>●製品の施工については必ず取付説明書に従ってください。</li> <li>●製品はすべて木造住宅用に設計されています。それ以外の構造体の場合はご購入前にご相談ください。</li> <li>●製品はすべて決まった場所に木下地が必要です。ご購入前にご確認ください。</li> <li>●窓格子以外の用途としては使用しないでください。</li> </ul>	<ul style="list-style-type: none"> <li>●製品に足をかけたり、ぶら下がったりしないでください。</li> <li>●製品にロープなどをかけて荷物の上げ下げや、物をしばったりしないでください。</li> <li>●夏場は太陽熱で非常に高温になる事があります。やけどには十分ご注意ください。</li> <li>●製品にパラボラアンテナ等を取付けたりしないでください。</li> </ul>
彩木ハーフィンバー 彩木窓フレーム	<ul style="list-style-type: none"> <li>●製品の施工については必ず取付説明書に従ってください。</li> <li>●製品は、防火地域、準防火地域、22条地域などの防火規制地域においては、それぞれに要求される耐火構造を満たした外壁においてのみ使用することができます。</li> <li>●製品そのものには防水機能はありません。防水処理を施した壁の上から取付ける外装化粧部材です。必ず、防水処理を施した壁の上から取付けてください。</li> <li>●製品はすべて決まった場所に木下地が必要です。(合板を入れる場合は厚さ12mm以上)ご購入前にご確認ください。</li> </ul>	<ul style="list-style-type: none"> <li>●製品にボールや物を投げつけたり、ぶつけたりしないでください。</li> <li>●製品の近くで焚き火をしたり、高温な物で触ったりしないでください。</li> </ul>
ハイブリッド彩木 ストライプスクリーン	<ul style="list-style-type: none"> <li>●製品の施工については必ず取付説明書に従ってください。</li> <li>●製品はすべて木造住宅用に設計されています。それ以外の構造体の場合はご購入前にご相談ください。</li> <li>●製品はすべて決まった場所に木下地が必要です。ご購入前にご確認ください。</li> <li>●製品はスクリーンとして使用する住宅用外装化粧部材です。転落防止を目的とした防護柵やバルコニーの手摺として使用したり、改造をしないでください。</li> </ul>	<ul style="list-style-type: none"> <li>●製品にボールや物を投げつけたり、ぶつけたりしないでください。</li> <li>●製品の近くで焚き火をしたり、高温な物で触ったりしないでください。</li> <li>●製品に足をかけたり、ぶら下がったりしないでください。</li> <li>●製品にロープなどをかけて荷物の上げ下げや、物をしばったりしないでください。</li> <li>●製品にパラボラアンテナ等を取付けたりしないでください。</li> </ul>
彩木ストライプフェンス 彩木フェンス 彩木デッキレール	<ul style="list-style-type: none"> <li>●製品の施工については必ず取付説明書に従ってください。</li> <li>●柱はブロックの上に施工しないでください。高尺のため強い風圧を受け、飛散事故の原因となります。</li> <li>●基礎が沈降したり傾いたりする事があるため、必ず割栗石を敷いてください。</li> <li>●フェンスは隣地との境界を示す目的で設置するものです。転落防止を目的とした防護柵や歩行補助を目的とした手摺として使用したり、改造をしないでください。</li> </ul>	<ul style="list-style-type: none"> <li>●製品にボールや物を投げつけたり、ぶつけたりしないでください。</li> <li>●製品の近くで焚き火をしたり、高温な物で触ったりしないでください。</li> <li>●製品に足をかけたり、ぶら下がったりしないでください。</li> <li>●製品にパラボラアンテナ等を取付けたりしないでください。</li> </ul>
ハイブリッド彩木材	<ul style="list-style-type: none"> <li>●製品の施工については必ず取付説明書に従ってください。</li> <li>●製品は必ず弊社指定の部品を使用して取付けてください。</li> <li>●製品は大きな負荷がかかる様な構造体としては使用できません。</li> </ul>	<ul style="list-style-type: none"> <li>●製品にボールや物を投げつけたり、ぶつけたりしないでください。</li> <li>●製品の近くで焚き火をしたり、高温な物で触ったりしないでください。</li> </ul>
ガーデンデッキ バルコニーデッキ	<ul style="list-style-type: none"> <li>●製品の施工については必ず取付説明書に従ってください。</li> <li>●アルミ部材の腐食防止のため、アルミ部材と銅板や鉄板や鉄など異なる金属が接触しないようにしてください。</li> <li>●彩木材を切り欠き加工した場合は切断面には補修塗料でタッチアップしてください。</li> </ul>	<ul style="list-style-type: none"> <li>●猛暑日など気温が高く日差しが強いときは高温になることがあるので乳幼児を一人で遊ばせないでください。</li> <li>●製品の上で暖房器具、バーベキューコンロ等を使用しないでください。</li> <li>●彩木は水を含まないため、水溜りが出来る可能性があります。</li> </ul>
門柱	<ul style="list-style-type: none"> <li>●製品の施工については必ず取付説明書に従ってください。</li> <li>●埋め込み柱内部にモルタルやコンクリートなどが入らないようにしてください。柱内部の腐食や柱の凍結破損の原因になります。</li> <li>●支柱の水抜き穴はモルタルなどでふさがなくてください。</li> <li>●施工時に商品の表面に付着したモルタルやコンクリート等は速やかに清掃してください。</li> <li>●基礎施工は、地下埋設物(給水配管等)に影響を及ぼさないように柱位置を決めてください。</li> </ul>	<ul style="list-style-type: none"> <li>●製品にボールや物を投げつけたり、ぶつけたりしないでください。</li> <li>●製品の近くで焚き火をしたり、高温な物で触ったりしないでください。</li> <li>●製品に足をかけたり、ぶら下がったりしないでください。</li> <li>●製品にパラボラアンテナ等を取付けたりしないでください。</li> </ul>
<b>製品のお手入れ方法 ⚠️ 警告：高所での作業の場合は転落等のないよう十分に気を付けて行ってください。</b>		
アルミ鋳物 彩木 共通	<ul style="list-style-type: none"> <li>●アルミ鋳物製品、硬質低発泡ウレタン樹脂製品にはウレタン樹脂塗装またはアクリル樹脂塗装が施してあります。ベンジン・シンナー・トルエン等の有機溶剤入りの洗剤は色落ちの原因となりますので使用しないでください。</li> <li>●汚れが軽い場合：水で濡らした柔らかい布やスポンジで拭き洗った後に乾拭きしてください。</li> <li>●汚れがひどい場合：中性洗剤をうすめた液で汚れを落としてから水洗いをしてください。その後、乾拭きをしてください。</li> <li>●高圧洗浄機は塗膜をいためる原因となるので使用しないでください。</li> <li>●アルカリ性・弱アルカリ性の洗剤・重曹・セスキ炭酸ソーダのアルカリ性の物は使用しないで下さい。アルミが化学反応を起こして腐食等します。</li> </ul>	

### ■製品保証について

弊社の製品に関し、ここに記載の保証期間、保証内容の範囲において、下記に例示する免責事項を除き無料修理を行うことをお約束するものです。

- 保証期間  
 施工者よりの引渡し日(注1)から起算して2年間。ただし主要構造部分の不具合については10年間  
 (注1)引渡し日とは、新築注文住宅の場合はお客様への引渡しとし、分譲住宅・分譲マンションの場合は建築主様への引渡し日とします。  
 新築以外の住宅については、製品の施工完了日とします。
- 保証の範囲  
 ・取扱説明書、本体ラベルまたはその他の注意書きに基づいた適正な使用状況で保証期間内に不具合が発生した場合。
- 免責事項  
 原因が、次のような場合は、保証期間内であっても有料修理となります。
  - ・本来の使用目的以外で使用された場合の不具合。
  - ・お客様が適切な使用、維持管理を行わなかった事に起因する不具合。
  - ・弊社が定める施工説明書に基づかない施工、専門会社以外による移動・分解などに起因する不具合。
  - ・建築躯体の変形など住宅部品本体以外の不具合に起因する当該住宅部品の不具合、塗装の色あせ等の経年変化または使用に伴う摩擦等により生じる外観上の現象。
  - ・製品の材料特性に伴う現象。
  - ・海岸付近、温泉地などの地域における腐食性の空気環境に起因する不具合。
  - ・小動物の行為に起因する不具合。
  - ・火災・爆弾等事故、落雷・地震・噴火・洪水・津波等天変地異または戦争・暴動等破壊行為による不具合。
 ※保証期間経過後の修理、交換などは有料とさせていただきます。  
 ※本書によって、お客様の法律上の権利を制限するものではありません。保証期間経過後の修理についてはMINO(株)業務センターまでお問い合わせください。

### ■カタログ記載内容について

- カタログ記載内容：2024年9月現在。
- カタログ記載の価格には消費税、送料、施工費等は含まれておりません。
- カタログ記載の製品の仕様および外観は、改良等のため予告なしに変更することがあります。
- カタログのカラーは参考であり現物とは異なる場合があります。
- カタログ記載の施工CGIは現物とは異なる場合があります。
- カタログ記載の[PAT.][D.PAT.][PAT.P.][D.PAT.P.]はそれぞれ以下の内容を表します。  
 PAT.:特許権登録済み D.PAT.:意匠権登録済 PAT.P.:特許権出願中 D.PAT.P.:意匠権出願中